

TB-EM18WD-H1147-EX

Schreib-Lesegerät HF – für explosionsgefährdete Bereiche

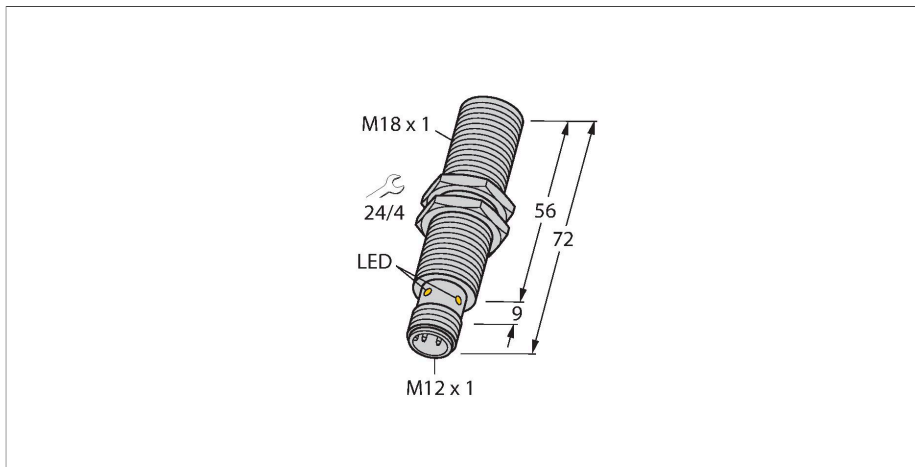

Technische Daten

Typ	TB-EM18WD-H1147-EX
Ident-No.	7030381
Bemerkung zum Produkt	ATEX
Zulassungen	CE FCC UL IC FDA ATEX
Kennzeichnung des Gerätes	Ⓔ II 3G Ex nA II T4 Gc II 3D Ex t IIIB T135°C Dc
Zulassung gemäß	TURCK Ex-10005M X
Elektrische Daten	
Betriebsspannung	10...30 VDC
DC Bemessungsbetriebsstrom	≤ 80 mA
Einschaltstrom	700 mA für 1 ms
Datenübertragung	induktive Kopplung
Technologie	HF RFID
Arbeitsfrequenz	13,56 MHz
Funk- und Protokollstandards	ISO 15693 NFC Typ 5
Schreibleseabstand max.	30 mm
Ausgangsfunktion	Vierdraht, lesen/schreiben
Mechanische Daten	
Einbaubedingung	bündig
Umgebungstemperatur	-25...+70 °C im Ex-Bereich siehe Betriebsanleitung
Bauform	Gewinderohr, M18 x 1
Abmessungen	72 mm
Gehäusedurchmesser	Ø 18 mm

Merkmale

- Gewinderohr, M18 x 1
- Edelstahl 1.4404
- Frontkappe aus Flüssigkristallpolymer
- hohe Schutzart IP69K für extreme Umgebungsbedingungen
- spezielle Doppellippenabdichtung
- Schutz gegen alle handelsüblichen sauren und alkalischen Reinigungsmittel
- für den Lebensmittelbereich geeignet
- dauerhaft lesbares Typenschild durch Lasergravur
- ATEX Kategorie II 3 G, Ex Zone 2
- ATEX Kategorie II 3 D, Ex Zone 22

Steckverbinder .../S2503

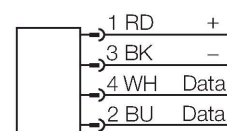

Steckverbinder .../S2500

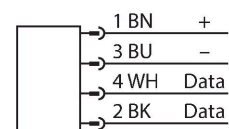

Steckverbinder .../S2501

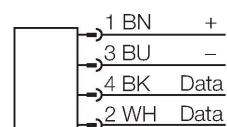

Technische Daten

Gehäusewerkstoff	Edelstahl, 1.4404 (AISI 316L)
Material aktive Fläche	Kunststoff, LCP
Vibrationsfestigkeit	55 Hz (1 mm)
Schockfestigkeit	30 g (11 ms)
Schutzart	IP68 IP69K
Elektrischer Anschluss	M12 x 1
MTTF	391 Jahre nach SN 29500 (Ed. 99) 20 °C
Betriebsspannungsanzeige	LED, grün
Im Lieferumfang enthalten	SC-M12/3GD
Menge in der Verpackung	1

Funktionsprinzip

Die HF-Schreib-Lese-Geräte mit der Arbeitsfrequenz 13,56 MHz bilden eine Übertragungszone aus, dessen Größe (0... 500 mm) in Abhängigkeit von der Kombination aus Schreib-Lese-Gerät und Datenträger variiert.

Die aufgeführten Schreib-Lese-Abstände stellen nur typische Werte unter Laborbedingungen ohne Materialbeeinflussung dar.

Die Schreib-Lese-Abstände der Datenträger zur Montage in Metall TW-R**-M(MF) wurden in Metall ermittelt.

Durch Bauteiltoleranzen, Einbausituation in der Applikation, Umgebungsbedingungen und Beeinflussung durch Materialien (insbesondere Metall) können die erreichbaren Abstände um bis zu 30 % abweichen.

Darum ist ein Test der Applikation (vor allem beim Lesen und Schreiben in der Bewegung) unter Realbedingungen unbedingt erforderlich!

Einbauhinweise / Beschreibung

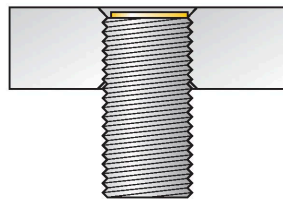

Durchmesser der aktiven Fläche B \varnothing 18 mm

Breite der aktiven Fläche B 18 mm

bündiger Einbau

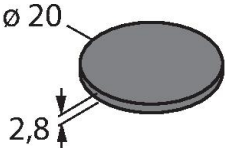
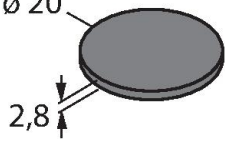
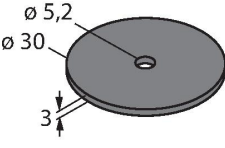
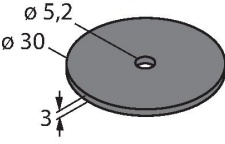
Abmessungen	Typenbezeichnung	Schreib-Lese-Abstand		Übertragungszone		Mindestabstand zwischen zwei Schreib-Lese-Köpfen [mm]
		Ident-Nr.	Empfohlen [mm]	max. [mm]	Länge max. [mm]	
	IN TAG 200 SLIX2 100037960	8	15	12	6	54
	IN TAG 200 2K FRAM 100002358	5	12	16	8	54
	IN TAG 300 SLIX2 100002356	8	17	22	11	54
	IN TAG 300 2K FRAM 100002359	6	14	18	9	54

Montagezubehör

MW-18

6945004

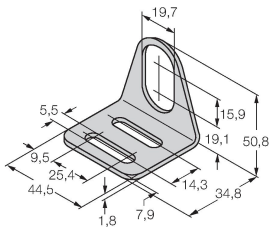

Befestigungswinkel für Gewinderohrsensoren; Werkstoff: Edelstahl A2 1.4301 (AISI 304)

BSS-18

6901320

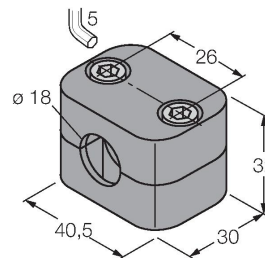

Befestigungsschelle für Glatt- und Gewinderohrsensoren; Werkstoff: Polypropylen

PN-M18

6905310

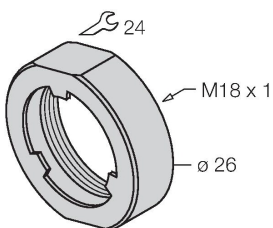

Stoßschutzmutter für M18x1 Gewinderohrgeräte; Werkstoff: Edelstahl A2 1.4305 (AISI 303)