

TNLR-Q80L400-H1147L

Schreib-Lesegerät HF

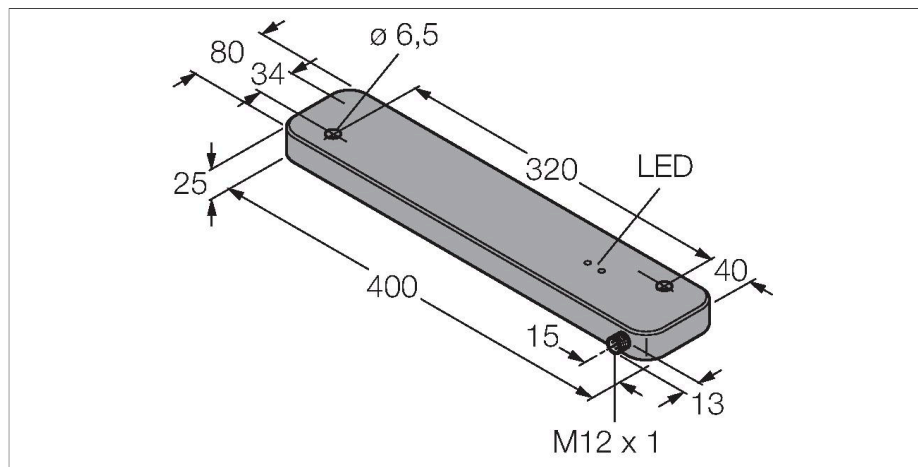

Merkmale

- Einsetzbar u.a. in Rollenbahn-Applikationen
- Die Anfahrriechung des Datenträgers kann sowohl quer als auch längs zum Schreib-Lese-Kopf erfolgen
- quaderförmig, 80 x 400 mm, Höhe 25 mm
- aktive Fläche oben
- Kunststoff, PBT-GF30-V0

Steckverbinder .../S2503

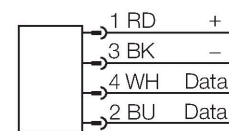

Technische Daten

Typ	TNLR-Q80L400-H1147L
Ident-No.	7030234
Bemerkung zum Produkt	geeignet für Rollenbahnapplikationen (längsseitige oder querseitige Ausrichtung möglich)
Zulassungen	CE FCC IC
Elektrische Daten	
Betriebsspannung	19.2...28.8 VDC
DC Bemessungsbetriebsstrom	≤ 230 mA
Einschaltstrom	1200 mA für 1 ms
Datenübertragung	induktive Kopplung
Technologie	HF RFID
Arbeitsfrequenz	13,56 MHz
Funk- und Protokollstandards	ISO 15693 NFC Typ 5
Schreibleseabstand max.	345 mm
Ausgangsfunktion	Vierdraht, lesen/schreiben
Mechanische Daten	
Einbaubedingung	nicht bündig, bündiger Einbau möglich
Umgebungstemperatur	-25...+70 °C
Bauform	Quader, Q80L400
Abmessungen	400 x 80 x 25 mm
Gehäusewerkstoff	Kunststoff, PBT-GF30-V0, schwarz
Material aktive Fläche	Kunststoff, schwarz
Vibrationsfestigkeit	55 Hz (1 mm)
Schockfestigkeit	30 g (11 ms)
Schutzart	IP67
Elektrischer Anschluss	M12 x 1

Steckverbinder .../S2500

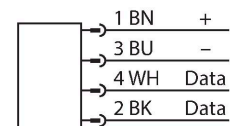

Steckverbinder .../S2501

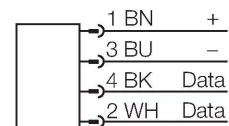

Funktionsprinzip

Die HF-Schreib-Lese-Geräte mit der Arbeitsfrequenz 13,56 MHz bilden eine Übertragungszone aus, dessen Größe (0... 500 mm) in Abhängigkeit von der Kombination aus Schreib-Lese-Gerät und Datenträger variiert.

Die aufgeführten Schreib-Lese-Abstände stellen nur typische Werte unter Laborbedingungen ohne Materialbeeinflussung dar.

Die Schreib-Lese-Abstände der Datenträger zur Montage in Metall TW-R**-(M)F wurden in Metall ermittelt.

Durch Bauteiltoleranzen, Einbausituation in der Applikation, Umgebungsbedingungen und Beeinflussung durch Materialien (insbesondere Metall) können die erreichbaren Abstände um bis zu 30 % abweichen.

TNLR-Q80L400-H1147L | 06-04-2022 11-21 | Technische Änderungen vorbehalten

Darum ist ein Test der Applikation (vor allem beim Lesen und Schreiben in der Bewegung) unter Realbedingungen unbedingt erforderlich!

Technische Daten

MTTF	121 Jahre nach SN 29500 (Ed. 99) 40 °C
Betriebsspannungsanzeige	LED, grün
Diagnoseanzeige	Funktion der orangen Range-Restricted-LED: Wird der Schreib-Lesekopf mit Spannung versorgt, prüft dieser kurzzeitig, ob seine Resonanzfrequenz durch ihn umgebendes Metall beeinflusst wird. Ist dies der Fall, verstimmt der Schwingkreis seine Frequenz um die Resonanzfrequenz (Optimum) wieder zu erreichen. Dies ist aber nur in einem gewissen Bereich möglich. Ist zu viel Metall in der Umgebung kann der Schreib-Lese-Kopf nicht mehr nachstimmen bzw. das umgebende Metall nimmt zu viel Energie aus dem Feld und es findet aufgrund der reduzierten Reichweite keine Kommunikation zwischen Schreib-Lese-Kopf und Datenträger mehr statt (orange range-restricted-LED leuchtet). Ist die LED aus, bedeutet dies im Umkehrschluss aber nicht, dass keine Reichweitenreduzierung auftritt. Die leuchtende LED ist vielmehr ein Indiz für zu viel Metall in der Umgebung und eine stark reduzierte Reichweite (ca. 50% weniger).
Menge in der Verpackung	1

Abmessungen	Typenbezeichnung	Schreib-Lese-Abstand		Übertragungszone		Mindestabstand zwischen zwei Schreib-Lese-Köpfen [mm]	
		Ident-Nr.	Empfohlen [mm]	max. [mm]	Länge max. [mm]		Breitenversatz max. [mm]
	TW-R16-B128 6900501		50	95	74	205	240
	TW-R20-B128 6900502		60	102	86	202	240
	TW-R20-B320 100005244		60	102	86	202	240
	TW-R20-K2 6900505		15	64	70	195	240
	TW-R30-B128 6900503		90	152	132	217	240
	TW-R30-B320 100005245		90	152	132	217	240
	TW-R30-K2 6900506		70	122	100	208	240
	TW-R50-B128 6900504		150	256	230	242	240
	TW-R50-B320 100005246		150	256	230	242	240
	TW-R50-K2 6900507		120	216	190	233	240

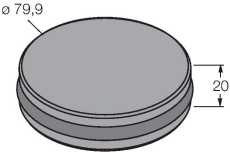
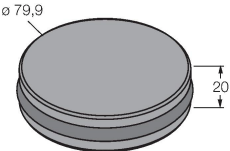
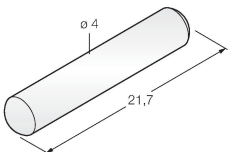
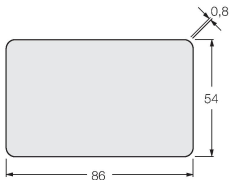
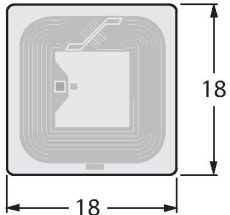
 <p>Technical drawing of a circular component with a diameter of 79.9 and a thickness of 20.</p>	<p>TW-R80-M-B128 7030207</p>	40	77	56	199	240
 <p>Technical drawing of a circular component with a diameter of 79.9 and a thickness of 20.</p>	<p>TW-R80-M-K2 7030205</p>	30	77	64	195	240
 <p>Technical drawing of a cylindrical component with a diameter of 4 and a length of 21.7.</p>	<p>TW-R4-22-B128 7030237</p>	40	78	68	184	240
 <p>Technical drawing of a rectangular component with dimensions 86 by 54 and a chamfered edge of 0.8.</p>	<p>TW-L86-54-C-B128 6900479</p>	200	345	306	242	240
 <p>Technical drawing of a square component with a side length of 18.</p>	<p>TW-L18-18-F-B128 7030634</p>	60	128	116	58	240