



Parker Legris: Die innovativsten Verbindungstechnologie

aerospace
climate control
electromechanical
filtration
fluid & gas handling
hydraulics
pneumatics
process control
sealing & shielding



ENGINEERING YOUR SUCCESS.

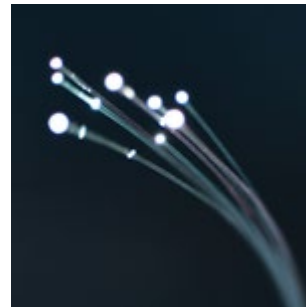

Die Veröffentlichung eines neuen Parker-Legris-Katalogs ist immer wieder ein Ereignis.

Die Aktualisierung dieser Auflage gibt uns die Möglichkeit, unser Angebot zu erweitern, um noch mehr Anwendungen abzudecken: die Verbindungselemente-Serie mit Metall-Adaptoren LIQUIfit® für die Beförderung von Getränken und Flüssigkeiten, die Glasfaser-Serie für „FTTx“-Infrastrukturen, sowie jene Baureihen, die für Bremsanlagen in LKWs eingesetzt werden.

Unser Katalog ist in verschiedenen Formaten erhältlich – Papier, Internet, interaktiv –, um Ihnen die Suche nach einem bestimmten Produkt zu erleichtern. Egal wo Sie sich befinden, Sie sind immer am Ball: im Internet, auf dem Tablet oder mit dem Smartphone... Produktauskunft auf Mausklick!

Äußerst umfassend und einfach zu verwenden stellt dieser Katalog für Sie ein wertvolles Werkzeug dar, um Ihnen die Wahl der für Ihre Anwendung am besten geeigneten Lösung möglichst einfach zu gestalten.

Für eine ausführliche, persönliche Beratung und weitere Informationen stehen wir Ihnen gerne jederzeit zur Verfügung.

Besuchen Sie auch unsere Webseite: www.parkerlegris.com.



Ein Jahrhundert voller Engagement und Leidenschaft...

Legris, der Erfinder des Push-In Fitting gehört seit Oktober 2008 zur Parker Gruppe, dem führenden Hersteller in der Antriebs- und Steuerungstechnologie.

3 Industriebereiche

Innovative Produkte als Voraussetzung für die Optimierung des Transports und der Steuerung zahlreicher Medien (Druckluft, Flüssigkeiten, Gase) – nach diesem Grundsatz arbeiten unsere Teams seit über 100 Jahren.

Heute gliedert sich das Fachwissen von Parker Legris in drei Geschäftsbereiche:

Legris Connectic: Fittings, Kupplungen, Funktionsverschraubungen, Ventile, Schläuche und Zubehör für die Industrie.

Legris Transair: Verteilersysteme für Luft und flüssige Medien in Industriegebäuden.

Legris Autoline: Push-In Verbindungen für Kraftstoffkreise in der Automobilindustrie.

150 Jahre Geschichte

Profitieren Sie von unserer Erfahrung in der Entwicklung und Vermarktung von hochwertigen Verbindungssystemen. Unsere Kompetenz ist ein unschätzbare Vorteil, der es uns erlaubt, Ihnen kundenspezifische Lösungen anzubieten - für nahezu alle Anwendungen.

- 1848** Legris beginnt als kleiner Hersteller von Ventilen in Frankreich
- 1969** Erfindung des LF 3000®, dem ersten Push-In Fitting für Druckluft
- 1988** Legris wird ein Unternehmen der Groupe Legris Industries

- 1996** Produkteinführung Transair®
- 1997** Produkteinführung Autoline
- 2008** Übernahme von Legris durch die Parker Hannifin Corporation
- 2009** Legris wird zu Parker Legris, ein Unternehmen der Parker Group

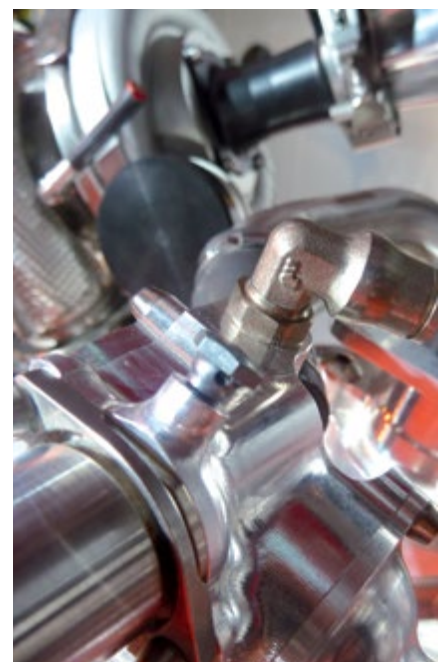

...im Dienst industrieller Verbindungstechnik

Standorte von Parker Legris

Parker Legris ist in Europa mit 7 Standorten vertreten.

Frankreich: Baillé, Guichen, Malestroit, Muzillac, Rennes

Belgien: Herstal

Spanien: Terrassa

Industrielle Anwendungen

Unsere Produkte finden überall dort Einsatz, wo Medien gesteuert werden müssen.

Unser Wissen und unsere langjährige Erfahrung sind vielseitig einsetzbar: Produktionsautomatisierung, Verpackung, Transport, Lebensmittelprozesse, Medizintechnik.

Innovative Industriezweige wie erneuerbare Energien, Informationstechnologie und Kommunikation gehören ebenfalls zu den Kompetenzbereichen von Parker Legris.

Unser Vertriebsnetz

Kundennähe und nachhaltige Partnerschaft stehen für uns an erster Stelle.

In unseren zahlreichen Verkaufsstellen erwarten Sie fachkundige Ansprechpartner, die Ihnen qualifizierte technische Beratung und ein breites Produktangebot bieten – ganz in Ihrer Nähe.

Sprechen Sie uns einfach an, wir sind jederzeit für Sie da.

1940



2012



Ihre Anwendung als Grundlage unserer Innovationen

Wir betrachten Ihre industriellen Anforderungen im Hinblick auf Technologie, Energieeffizienz und Umweltschutz als echte Herausforderung. Deshalb steht bei Parker Legris Innovation immer im Vordergrund.

Kontinuierliche Weiterentwicklung unserer Fachkompetenz

Durch kontinuierliche Investition in die neuesten Technologien sind wir den Anforderungen des Marktes im Hinblick auf Effizienz stets einen Schritt voraus. Basierend auf nachhaltigen Partnerschaften mit qualifizierten Einrichtungen (Universitäten, Kompetenzzentren...) arbeiten wir bei unseren Entwicklungen stets auf dem neusten Stand der Technik. Dies erlaubt uns, nicht zuletzt durch die ständige Auseinandersetzung mit den Anforderungen unserer Kunden, an der Spitze in der Lösung von neuen industriellen Herausforderungen zu stehen.

Gemeinsam können wir einzigartige und fortschrittliche Verbindungslösungen entwickeln

Nur einige Beispiele:

Effizienzsteigerung Ihrer Systeme

Die neue Serie LIQUIfit® mit Adaptern aus Edelstahl 316L bzw. vernickeltem FDA-Messing für den Transport von industriellen Medien vervollständigt die Baureihe der Push-In Fittings.

Aufbau von Breitband-Glasfasernetzen

Eine völlig neue Serie von Push-In Fittings wurde entwickelt, die Transparenz und erprobte technische Merkmale unter einen Hut bringt. Diese Verbinder und Gasdichte Verschlussstopfen dienen dem Schutz der Mikrorohre in den Glasfaserkabeln.

Verbindung und Sicherung von Bremsanlagen für industrielle und kommerzielle Fahrzeuge

Die Anschlüsse der Reihe Prestomatic bieten den Herstellern dieser Art von Fahrzeugen die Möglichkeit, Brems-Regelkreise zu erzeugen, die allen heutigen Sicherheitsanforderungen genügen.

Außerdem finden Sie in diesem Katalog:

Prestomatic 2, die Serie PL, Spezialprodukte, die vielbeworbenen Ausblaspistolen-Sets, neue technische Merkmale unserer Standardreihen, neues Zubehör und viele andere Innovationen.

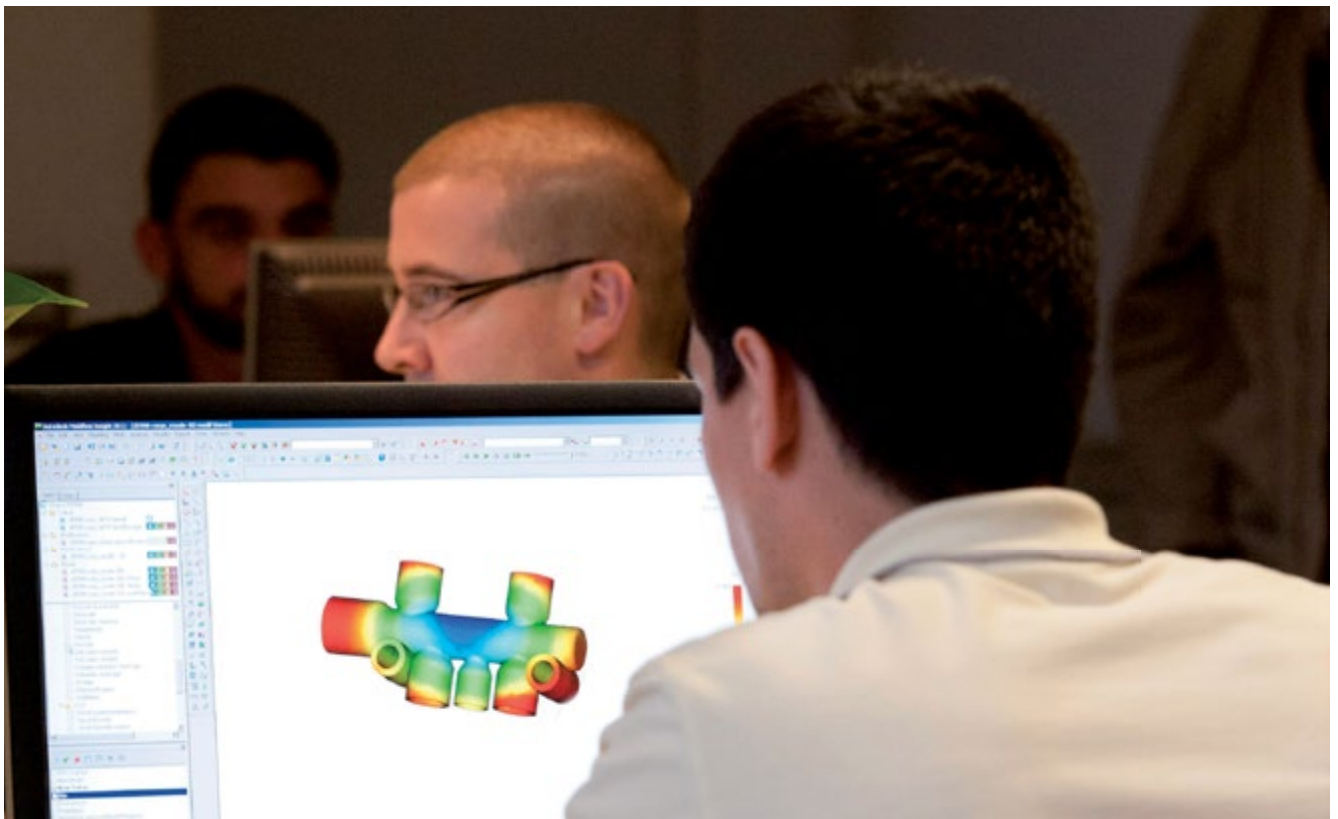

Qualität und Sicherheit, die Basis unseres Engagements

Parker Legris bietet Ihnen stets die beste Lösung. Die Zertifikate ISO 9001, ISO/TS 16949 und EN 13485 sind ein guter Beweis dafür, dass bei Parker Legris die Qualität der Kunden stets im Vordergrund steht. Bei Parker Legris steht Qualität im Mittelpunkt von Prozessen.

Produktivitätssteigerung? Investieren Sie in Qualität!

Produktionsstillstandkosten aufgrund eines defekten Teils übersteigen bei weitem die Kosten für Anschlusskomponenten an Maschinen. Deshalb kommt es bei der Wahl von Maschinenbauteilen in erster Linie auf die Qualität an. Dabei geht es auch um Sicherheit und Gesundheit der Menschen am Arbeitsplatz. Natürlich steigern Investitionen in Qualität auf lange Sicht Produktivität und tragen nicht zuletzt zur Wahrung Ihres Markenimages bei.

Wir garantieren Qualität und Rückverfolgbarkeit unserer Produktlösungen

Unsere Produkte werden bezüglich Qualität und Rückverfolgbarkeit 100% auf Dichtheit geprüft und mit einem Fabrikationscode versehen.

Wir verpflichten uns, mit unserem Namen und unserem Firmenimage, für die Qualität unserer Produkte – im Namen Ihres Erfolgs.

Wir schützen Ihre Anschlüsse um Ihnen absolute Sicherheit zu geben

In Hinblick auf Sicherheit von Personen und Systemen geht Parker Legris weit über die vorgeschriebenen Normen hinaus. Genehmigungs- und Qualifizierungsverfahren im Vorfeld sind integrativer Bestandteil von Entwicklungen.

Wir garantieren für die Effizienz Ihrer Anlagen

Unsere Produkte sind mit einem hohen Sicherheitskoeffizienten ausgelegt und orientieren sich an Qualitätsmanagementverfahren.

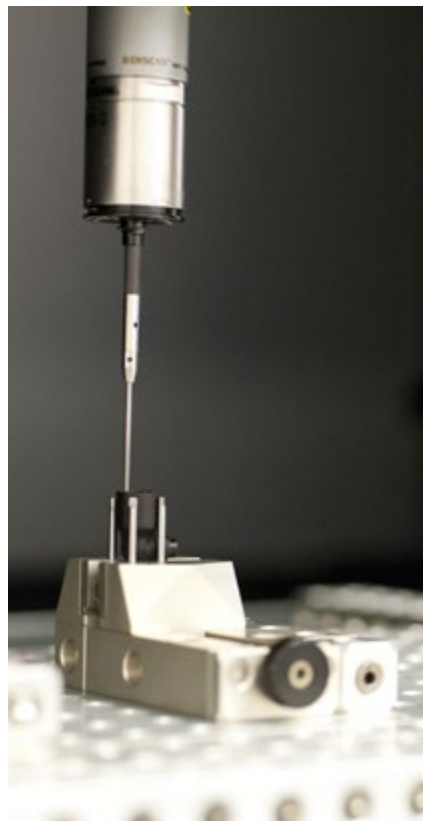

Unser Einsatz für Ihre Effizienz

Unser Leistungsspektrum gliedert sich reibungslos in Ihre Prozesse ein. Angefangen von der Entwicklung über Verkaufsförderung und Lagerhaltung bis hin zu administrativen oder vertriebstechnischen Komponenten Ihrer Produkte – wir stellen unsere gesamte Kompetenz zur Verfügung.

Sonderanfertigungen

Wir stehen Ihnen jederzeit für die Entwicklung von kundenspezifischen Lösungen zur Verfügung: Fittings, Verteiler, Ventile...



EDI-Übertragung

Einführung elektronischer Datenaustauschverfahren (EDI).



Reduzierte Lagerhaltung

Verpackung, Barcode und kundenspezifisch Etiketten nach Ihren Vorgaben.



Technische Spezifikation

Alle technischen Daten unserer Produkte sind online verfügbar.



Zeichnungen in 2D & 3D

CAD-Zeichnungen unserer Produkte sind online in den 21 gängigsten Formaten verfügbar (Solidworks, Autocad, Pro/E...).

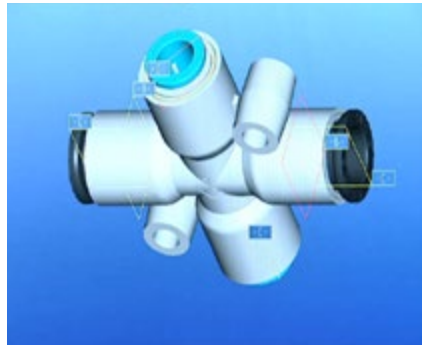

Zertifikate und Richtlinien

Konformitätszertifikate unserer Produkte stehen auf unserer Webseite für Sie bereit. Für weitere Informationen sprechen Sie uns an.

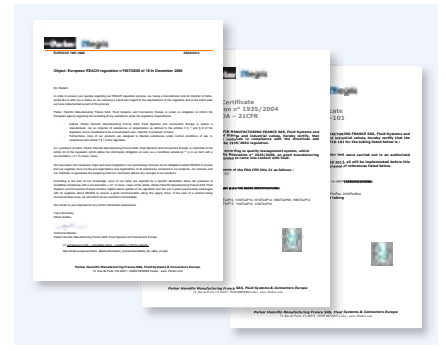

e-Tools

Anforderung von Kostenvoranschlägen, Lagerbestände, Energiesparrechner, Querverweise... alles ist online verfügbar.



Kommunikationstools

Wir stellen Ihnen unterschiedlichste Verkaufshilfen zur Verfügung: Broschüren, Flash-Animationen, Musterkoffer...



e-Katalog

Integration unserer Produktdaten in Ihre Informationssysteme (e-procurement, e-commerce Webseite...).



Gemeinsam schaffen wir die Basis für nachhaltige Entwicklung

Parker Legris ist nach ISO 14001 zertifiziert. Ressourcenerhaltung und Umweltschutz haben für Parker Legris oberste Priorität. Mit unserem Verfahren ECO-DESIGN engagieren wir uns für die dauerhafte Integration verantwortlicher Umweltwirtschaft in unsere Zukunftsvision und Unternehmensphilosophie. Eine Philosophie, die Natur, Technologie und den Menschen in den Vordergrund stellt.



Schutz von natürlichen Ressourcen

Durch Optimierung des Energieverbrauchs dank leistungsstarker Betriebsmittel.

Ständige Verbesserung unserer Leistungsfähigkeit

Durch Umstellung alter Gewohnheiten zu Gunsten neuer Materialien und Konzepte.

Engagement für unsere Werte zum Schutz der Umwelt

Durch Zertifizierung all unserer Standorte nach ISO 14001 im Sinne eines gemeinsamen Engagements unserer Mitarbeiter für klare Ziele im Umweltschutz.

Unser Handeln stärkt Ihr Engagement für die Umwelt

Reduzierung von Industrieauswirkungen

Parker Legris hat in den einzelnen Produktionsstandorten ein Umweltmanagement integriert – ein Ansatz, der eine Wiederverwertung von 85% unserer Abfälle und eine Reduzierung unseres Energieverbrauchs um 15% ermöglicht hat.

Angebot umweltfreundlicher Produkte

Dem Ansatz der kontinuierlichen Verbesserung treu, setzt Parker Legris das Prinzip Öko-Design als Prämisse für Innovation voraus und stützt sich bei der Optimierung der ökologischen Auswirkungen seiner Produkte auf die Lebenszyklusanalyse (LZA).

Informationsbereitstellung auf PEP:

Das Umwelt-Produktprofil PEP wird als Kommunikationsmittel von allen Industrie- und Berufsgruppen genutzt. Es liefert eine klare und zuverlässige Aussage zu den ökologischen Fortschritten und ermöglicht die Integration der Daten im Rahmen einer Lebenszyklusanalyse.

Ein Vorreiter im Hinblick auf Normen und Regulierungen

Parker Legris geht weit über seine Verpflichtungen hinaus und sucht stets nach Lösungen, wie bei der Materialzusammensetzung, der Beschränkung gefährlicher Stoffe, der Wahl des Recyclingpotentials und von industriellen Leistungsmerkmalen, um das optimale Gleichgewicht zu finden und eine Wiederverwertung von ausrangierten Produkten zu ermöglichen.

Mit unserer Technologie reduzieren Sie ökologischen Auswirkungen

LIQUIfit®

Push-In Steckverbinder



Standardmodell

Push-In Steckverbinder

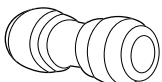

Steckverbinder

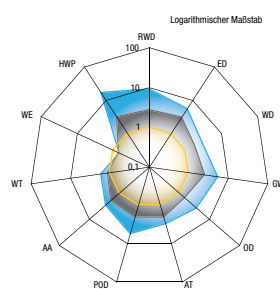

2. Generation



3. Generation



Dank unseres allgegenwärtigen Verfahrens Eco-Design stellt der LF 3000® fast keine Umweltbelastung dar.

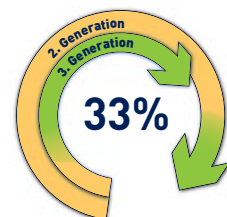

GWP : Reduzierung der Emission ozonschädlicher Gase innerhalb des Produktlebenszyklus

- Parker Legris
- Markstandard aus PP
- Markstandard aus POM

- RWD: Raw Material Depletion
- ED: Energy Depletion
- WD: Water Depletion
- GW: Global Warming

- OZ: Ozone Depletion
- AT: Air Toxicity
- POC: Photochemical Ozone Creation
- AA: Air Acidification

- WT: Water Toxicity
- WE: Water Eutrophication
- HWP: Hazardous Waste Production

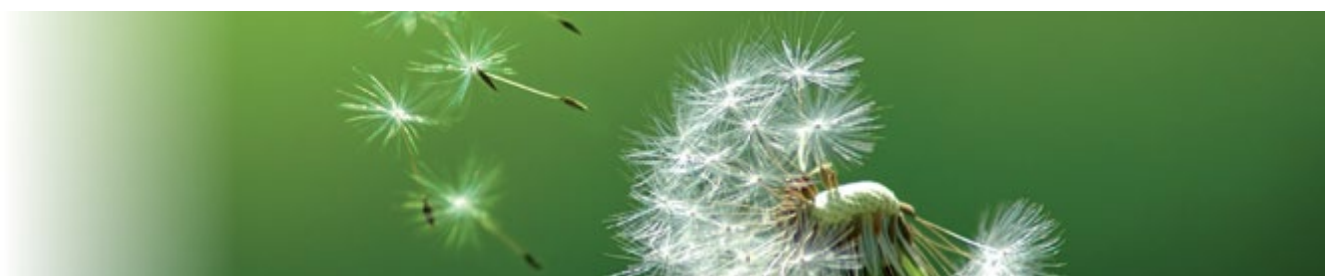

Richtlinien und Normen:

Parker Legris erfüllt die nachfolgend aufgeführten Richtlinien und Normen und geht bei den betreffenden Baureihen weit über die vorgeschriebenen Werte hinaus.

Industrielle Regelungen



Europäische RoHS-Richtlinie: 2011/65/EG

Richtlinie zur Beschränkung der Verwendung von 6 Gefahrstoffen in elektrischen und elektronischen Geräten (Quecksilber, Blei, Cadmium, Chrom-6, PBB und PBDE).



REACH-Verordnung: Nr. 1907/2006

Als Lieferant sind wir nach Artikel 33 der Verordnung verpflichtet, den Abnehmer angemessen über Erzeugnisse zu informieren, die einen der betreffenden Stoffe in einer Konzentration von mehr als 0,1 Gewichtsprozent enthalten.



Druckgeräte-Richtlinie: 97/23/EG

Diese Richtlinie regelt die Konzeption, Herstellung und Bewertung von Druckgeräten zur Gewährleistung der Betriebssicherheit.

Maschinenrichtlinie 2006/42/EG

Diese Richtlinie hat einerseits das Ziel, die für Maschinen geltenden Gesundheits- und Sicherheitsanforderungen auf möglichst hohem Niveau zu harmonisieren, und andererseits zu gewährleisten, dass Maschinen auf den Märkten der EU frei vertrieben werden können.



ATEX-Richtlinie: 94/9/EG, seit dem 01.07.2003 verpflichtend

Diese Richtlinie gilt für elektrische und nicht-elektrische Geräte, die in gas- und staubhaltiger explosionsgefährdeter Atmosphäre eingesetzt werden. Die Verwendung unserer Produkte in diesen Bereichen hängt von den Charakteristiken der ATEX-Umgebung ab.



Fluidtechnik-Pneumatik, Steckverbinder für thermoplastische Rohre.



Prüfung des Brandverhaltens von Kunststoffartikeln.



Nur für Schmiermittel.
Bundesanstalt für Materialforschung und -prüfung.
Zertifizierung für die Entflammbarkeit gasförmigen Sauerstoffs.



Widerstandsfähigkeit gegen Eindringen von Wasser und Staub.

Regelungen und Zertifikate der Lebensmittelindustrie



Verordnung 1935/2004

Diese Rahmenverordnung bezieht sich auf Materialien und Gegenstände, die dazu bestimmt sind, mit Lebensmitteln in Berührung zu kommen und stellt Einzelmaßnahmen für die verschiedenen Materialgruppen vor (Art. 5).



CFR 21: Code of Federal Regulation

Title 21: Food and Drugs

Dieses Gesetz enthält Negativlisten der für den Lebensmittelkontakt bestimmten unzulässigen Stoffen, eingeteilt nach Werkstoffen.



NSF 51: NSF/ANSI-51

Fittings und Schläuche nach dieser Norm wurden von der Prüfstelle NSF für den Kontakt mit Lebensmitteln und Getränken getestet und genehmigt.

Qualitätszertifikate



ISO TS 16949

Norm über Qualitätsverfahren.
Beschreibt die Prozesse für die Entwicklung und Fertigung von Fahrzeugteilen.

ISO 14001

Spezielle Anforderungen an die Einführung eines Umweltmanagementsystems in einer Organisation.

ISO 9001

Internationale Norm über die Anforderungen an ein Qualitätsmanagementsystem, wenn eine Organisation ihre Fähigkeit unter Beweis stellen muss, regelmäßig ein Produkt zu liefern, das nicht nur den Kundenanforderungen entspricht, sondern auch alle geltenden Gesetze und Richtlinien einhält.

ISO 13485 (in Arbeit)

Medizinische Geräte – Qualitätszertifikate: Spezifische Anforderungen der Normen

Diese internationale Norm beschreibt die Anforderungen der Qualitätszertifikate, die ein Unternehmen vorweisen muss, um Geräte für den medizinischen Einsatz sowie die damit verbundenen Dienstleistungen zu liefern, damit diese den Bedürfnissen des Kunden und den geltenden Standards genügen.

Das Parker Legris Produktprogramm gewährleistet die Konformität mit zahlreichen europäischen Normen und insbesondere den oben genannten Richtlinien und Vorschriften. Den offiziellen Wortlaut der einzelnen Richtlinien finden Sie auf Webseite: <http://eur-lex.europa.eu>.

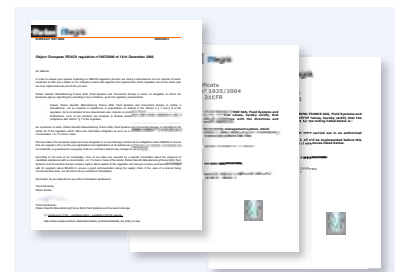

das Angebot von Parker Legris

Zertifikate für Wasseraufbereitung



NSF 61: NSF/ANSI-61
Fittings und Schläuche nach dieser Norm wurden von der Prüfstelle NSF für den Kontakt mit Trinkwasser getestet und genehmigt.



NSF 42 und 58: NSF/ANSI-42/58
Schläuche nach dieser Norm wurden von der Prüfstelle NSF für Trinkwasseraufbereitungssysteme getestet und genehmigt.



ACS: Attestation de Conformité Sanitaire (Frankreich)
Gesundheitsbehördliche Bescheinigung. Von der französischen Gesundheitsbehörde offiziell erteilte Materialzulassung für Bauteile in Kontakt mit Trinkwasser.

KTW

KTW: Kunststoffe und Trinkwasser (Deutschland)
Leitlinie zur hygienischen Beurteilung von Materialien im Kontakt mit Trinkwasser, Bewertung und Zertifizierung durch das TZW.

W270

W270: Norm für Lebensmittelkontakt (Deutschland)
Standardbeschreibung eines Prüfverfahrens zur Bestimmung des mikrobiellen Wachstums auf nicht-metallischen Werkstoffen für den Trinkwasserbereich. Die Prüfung und Zertifizierung erfolgt durch das TZW.



WRAS: Water Regulations Advisory Scheme (UK)
Im Rahmen dieses Programms zugelassene Fittings wurden vom Wasserforschungszentrum WRc - NSF für die Wasserversorgung freigegeben.



DM 174: Ministerieller Erlass (Italien)
Gesundheitliche Konformitätserklärung für Anlagen und Geräte im Trinkwasserbereich, geprüft und zertifiziert von der Prüfstelle TIFQ..

Regelungen und Zertifizierungen der Anwendungen Life Sciences und Reinräume

**USP
Class VI (A)**

Die United States Pharmacopeia (USP; nicht-kommerzielle Organisation zur Förderung der öffentlichen Gesundheit) erstellt Normen zur Gewährleistung der Qualität von Arzneimitteln und anderer Technologien des Gesundheitswesens.

ASTM G93

Norm über Reinigungsmethoden und Reinheitsgrad von Werkstoffen und Geräten, die in an Sauerstoff angereicherten Umgebungen verwendet werden.

Diese Norm bezieht sich auf die Reinigungsmethoden und den Reinheitsgrad von Werkstoffen und Geräten, die in an Sauerstoff angereicherten Umgebungen verwendet werden. Probleme der Verunreinigung, die bei Verwendungen von mit Sauerstoff angereicherter Luft auftreten, bei Mischungen von Sauerstoff mit anderen Gasen, bzw. jedem anderen Gas, können bei den meisten metallischen und nichtmetallischen Materialien und Geräten mit denselben Reinigungsverfahren bekämpft werden.

ISO 14644-1

Reinräume und ähnlich zu behandelnde Umgebungen – Teil 1: Klassifizierung der Luftreinheit: Der vorliegende Teil der ISO 14644 beinhaltet die Klassifizierung der Reinheit von Reinräumen und ähnlich zu behandelnden Umgebungen, ausschließlich in Bezug auf die Konzentration von ungelösten Teilchen in der Luft. Zur Anwendung dieser Klassifikation werden nur die Gesamtheiten der Teilchen betrachtet, die in einer kumulierten Verteilung vorkommen, deren untere Empfindlichkeitsschwelle sich in einem Korngrößenbereich von 0,1 µm bis 5 µm befindet.

Regelungen im Eisenbahnsektor



EN 45545-2
Eisenbahnanwendungen – Brandschutz in Schienenfahrzeugen.
Anforderungen an das Brandverhalten von Werkstoffen und Bauteilen.

DIN 5510-2
Vorbeugender Schutz gegen Brand in Schienenfahrzeugen – Schutzart, zu ergreifende Maßnahmen gegen Brand und Überprüfung.

NF F16-101
Klassifizierung der Werkstoffe für Schienenfahrzeuge gemäß den Tests. Berücksichtigung der Verbrennung der Werkstoffe, aber auch der Undurchsichtigkeit und Toxizität der Emissionen.



Normen für Glasfasernetze

EN 50086-2-4 ersetzt durch NF EN 61386-24
Besondere Anforderungen für erdverlegte Elektroinstallationsrohrsysteme.

EN 50411-2-8
LWL-Spleißkassetten und -Muffen für die Anwendung in LWL-Kommunikationssystemen.

Regelungen und Normen des Transports



EURO 6
Norm über die Reduktion des Gehalts bestimmter verunreinigender Gase.

DIN 74324, DIN 73378
Spezifikationen und Tests thermoplastischer Rohre.

Technische Grundlagen

Durchfluss und Druckverlust in der Pneumatik

Durchfluss bezeichnet das Volumen, das sich in einer Zeiteinheit durch einen Querschnitt bewegt. Als Maßeinheiten dienen l/min, m³/min oder m³/h, bezogen auf atmosphärische Luft bei Normalbedingungen (**+20°C, 65% relative Luftfeuchtigkeit, 1013 bar**), gemäß den Normen NFE 48100 und ISO R554, R558.

In geöffnetem Zustand entsteht an einem pneumatischen Bauteil ein Eingangsdruck (**P**) mit einem entsprechenden Durchfluss (**d**), der am Ausgang zu einem Druckabfall führt. Die Differenz zwischen dem Eingangsdruck (Zufluss) und dem Ausgangsdruck (Abfluss) wird als **Druckabfall** bezeichnet und in **ΔP** ausgedrückt.

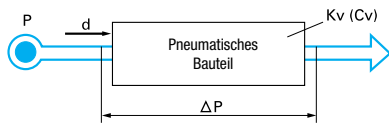

Der zulässige **Betriebsdruck** eines Bauteils ist der Druck, dem ein Bauteil in einer Anlage ausgesetzt werden kann.

Der **Eingangsdruck** ist der Druck am Eingang eines pneumatischen Bauteils.

Der **Ausgangsdruck** ist der Druck am Ausgang.

Der **Differenzdruck (ΔP)** ist die Druckdifferenz zwischen dem Ein- und Ausgangsdruck.

Um einfache und vergleichbare Werte zu erhalten, findet bei der Berechnung des Durchflusses und des Druckabfalls in der Praxis der Durchflusskoeffizient **Kv** Anwendung. Dieser experimentell ermittelte Koeffizient bestimmt die Durchflusskapazität eines Bauteils und entspricht in der Praxis dem Wasserdurchfluss in Liter/Minute bei einem Druckabfall Δp von 1 bar und freiem Durchgang.

Der Durchflusskoeffizient Kv entspricht einem Strömungsleitwert-Koeffizienten: Je höher der Wert, desto größer der Durchfluss des Bauteils.

Der Durchfluss-Koeffizient Kv und der Druckverlust werden durch folgende Formel ausgedrückt :

$$Q_v = 26,7 K_v \sqrt{\Delta p \times P \text{ (Zufluss)}}$$

Q_v = Durchfluss in l/min (Normalbedingungen)

K_v = Durchflusskoeffizient

Δp = Druckabfall in bar

P (Zufluss): Absolutwert in bar

Der **Cv-Wert** ist ein mit dem Koeffizienten Kv vergleichbarer Wert und ein in den USA gängiges Maß. Ausgedrückt wird dieser Cv-Wert in US-gallons/min bei einem Druckabfall Δp von 1 psi. Verhältnis zwischen Kv und Cv:

$$K_v = 14,3 C_v \text{ bzw. } C_v = 0,07 K_v$$

Die Durchflussangaben in diesem Katalog entsprechen einem durchschnittlichen Durchfluss bei 6 bar unter Normalbedingungen, ausgedrückt in NI/min.

Druck

Der normale atmosphärische Luftdruck auf Meereshöhe beträgt 1,013 bar (Höhe 0 m). Dieser Druck dient in der Regel als Referenzdruck, ist jedoch höhenabhängig. In der Praxis ist deshalb der absolute Druck vorzuziehen.

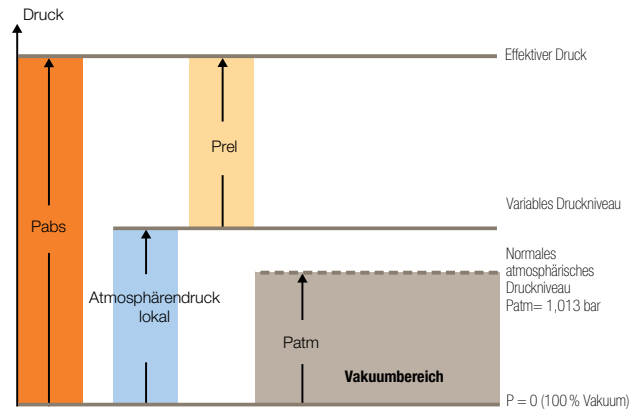

$$P_{abs} = P_{atm} + P_{rel}$$

P_{abs} : Absoluter Druck

P_{rel} : Relativer Druck

P_{atm} : Atmosphärendruck

In der Industrie wird der Druck in bar angegeben. Er ergibt sich aus einer Kraft (in daN), die auf eine Fläche (in cm²) wirkt.

$$1 \text{ bar} = \frac{1 \text{ daN}}{1 \text{ cm}^2} = 10^5 \text{ pascal}$$

Vakuum und Vakuumklassen

Vakuum ist, physikalisch gesehen, der Zustand eines Gases in einem Volumen bei einem Druck, der deutlich geringer ist als der Atmosphärendruck bei Normalbedingungen.

Oft bezeichnet man auch den Zustand dieses Volumens als Vakuum. Man unterscheidet in der Technik unterschiedliche Qualitäten des erzielten Vakuums nach der Menge der verbleibenden Materie

Vakuum kann wie folgt ausgedrückt werden:

Unterdruck in % = relativer Druck im Vergleich zum atmosphärischen Druck.

Vakuum als Absolutwert im Vergleich zum absoluten Nullpunkt.

Gewöhnlich wird Vakuum in mm Hg (**mm Quecksilbersäule**) angegeben.

Vakuum wird in folgende Klassen eingeteilt:

- Grobvakuum 1013 bis 10 mbar (absolut)
- Feinvakuum 10 bis 10⁻³ mbar (absolut)
- Hochvakuum 10⁻³ bis 10⁻⁶ mbar (absolut)
- Molekularvakuum 10⁻⁶ bis 10⁻⁹ mbar (absolut)
- Ultrahochvakuum < 10⁻⁹ mbar (absolut)

Umrechnungstabellen

In diesem Katalog verwendete Einheiten

1 Meter = 3,281 Fuß
1 Fuß = 0,30480 Meter

Symbol	Einheit
A	Ampere
bar	Bar
°C	Grad Celsius
dBA	Dezibel
Hz	[Hertz]
kg	Kilogramm
m	Meter
m²	Quadratmeter
m³/h	Kubikmeter pro Stunde
min	Minute
mm	Millimeter
mm Hg	mm Quecksilbersäule
N	Newton
NI	Liter bei Normalbedingungen*
V	Volt

Durchflusseinheiten

l/min	Cfm	m³/h
600	21	36
1200	43	72
1800	64	108
2400	85	144
3000	106	180
3600	128	216
4200	149	252
4800	170	288
5400	191	324
6000	213	360
6600	234	396
7200	255	432
7800	277	468

* Parker Legris führt alle Tests unter normalen Druck- und Temperaturbedingungen durch (1013 mbar, +20°C). Alle in diesem Katalog aufgeführten Durchflusswerte sind in NI/min ausgedrückt.

Vakuumeinheiten

Unterdruck (mm Hg)	Vakuum (%)	Absoluter Druck (mbar)	Unterdruck (mbar)
0	0	1000	0
-75	10	900	-100
-100	13,3	867	-133
-150	20	800	-200
-200	26,7	733	-267
-225	30	700	-300
-300	40	600	-400
-375	50	500	-500
-400	53,3	467	-533
-450	60	400	-600
-500	66,7	333	-667
-525	70	300	-700
-600	80	200	-800
-675	90	100	-900
-690	92	80	-920

Druckeinheiten

1 bar = 100 000 Pa = 100 kPa = 14,5 psi
1 Pa = 0,00001 bar = 0,000145 psi
1 psi = 0,069 bar = 6897,8 Pa

bar	→	kPa	→	psi	psi	→	kPa	→	bar
0,0005	→	0,05	→	0,0073	0,007	→	0,05	→	0,0005
0,001	→	0,10	→	0,0145	0,015	→	0,1	→	0,0010
0,005	→	0,5	→	0,0725	0,070	→	0,48	→	0,0048
0,01	→	1	→	0,145	0,150	→	1,04	→	0,0104
0,05	→	5	→	0,725	0,700	→	4,83	→	0,0483
0,069	→	6,9	→	1,000	1,000	→	6,90	→	0,0690
0,1	→	10	→	1,450	1,500	→	10,35	→	0,1035
0,25	→	25	→	3,625	3,000	→	20,70	→	0,2070
0,5	→	50	→	7,250	7,000	→	48,30	→	0,4830
0,75	→	75	→	10,875	10,000	→	69,00	→	0,6900
1,0	→	100	→	14,500	15,000	→	103,50	→	1,0350
1,5	→	150	→	21,750	20,000	→	138,00	→	1,3800
2,0	→	200	→	29,000	25,000	→	172,50	→	1,7250
2,5	→	250	→	36,250	30,000	→	207,00	→	2,0700
3,0	→	300	→	43,500	35,000	→	241,50	→	2,4150
3,5	→	350	→	50,750	40,000	→	276,00	→	2,7600
4,0	→	400	→	58,000	50,000	→	345,00	→	3,4500
4,5	→	450	→	65,250	60,000	→	414,00	→	4,1400
5,0	→	500	→	72,500	70,000	→	483,00	→	4,8300
5,5	→	550	→	79,750	80,000	→	552,00	→	5,5200
6,0	→	600	→	87,000	90,000	→	621,00	→	6,2100
7,0	→	700	→	101,500	100,000	→	690,00	→	6,9000
8,0	→	800	→	116,000	110,000	→	759,00	→	7,5900
9,0	→	900	→	130,500	125,000	→	862,50	→	8,6250
10,0	→	1000	→	145,000	150,000	→	1035	→	10,3500
12,0	→	1200	→	174,000	175,000	→	1207,5	→	12,0750
14,0	→	1400	→	203,000	200,000	→	1380	→	13,8000
16,0	→	1600	→	232,000	225,000	→	1552,5	→	15,5250
18,0	→	1800	→	261,000	250,000	→	1725	→	17,2500
20,0	→	2000	→	290,000	300,000	→	2070	→	20,7000

Temperatureinheiten

0°C = +32°F
0°F = -17,8°C

°F	→	°C	°C	→	°F
-40	→	-40,0	-40	→	-40
-30	→	-34,4	-30	→	-22
-20	→	-28,9	-20	→	-4
-10	→	-23,3	-10	→	+14
0	→	-17,8	0	→	+32
+10	→	-12,2	+10	→	+50
+20	→	-6,7	+20	→	+68
+30	→	-1,1	+30	→	+86
+40	→	+4,4	+40	→	+104
+50	→	+10,0	+50	→	+122
+60	→	+15,6	+60	→	+140
+70	→	+21,1	+70	→	+158
+80	→	+26,7	+80	→	+176
+90	→	+32,2	+90	→	+194
+100	→	+37,8	+100	→	+212
+110	→	+43,3	+110	→	+230
+120	→	+48,9	+120	→	+248
+130	→	+54,4	+130	→	+266
+140	→	+60,0	+140	→	+284
+150	→	+65,6	+150	→	+302
+160	→	+71,1	+160	→	+320
+170	→	+76,7	+170	→	+338
+180	→	+82,2	+180	→	+356
+190	→	+87,8	+190	→	+374
+200	→	+93,3	+200	→	+392
+210	→	+98,9	+210	→	+410
+220	→	+104,4	+220	→	+428
+230	→	+110,0	+230	→	+446
+240	→	+115,6	+240	→	+464
+250	→	+121,1	+250	→	+482

Anschlussgewinde

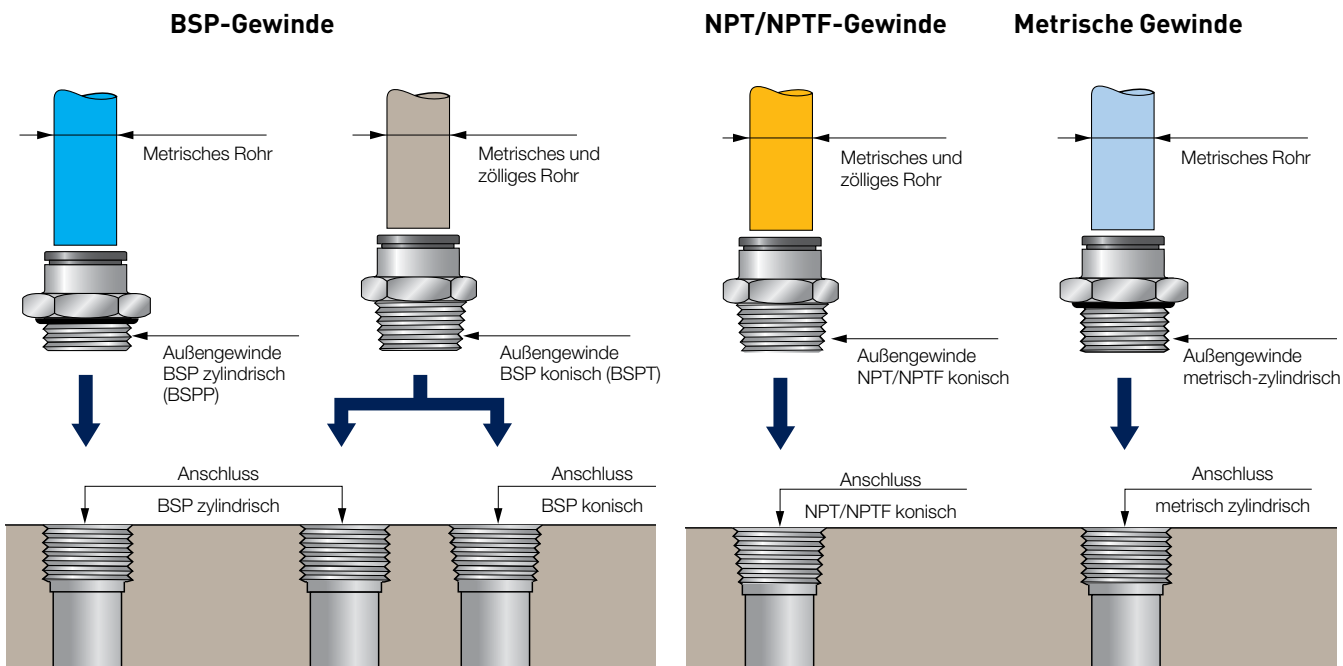

BSP-Gewinde (British Standard Pipe)

Zwei Arten von Rohrgewinden sind erhältlich:

- **Zylindrische Gewinde (BSPP)** werden gleichfalls in zylindrisches Innengewinde eingeschraubt. Die Dichtheit wird durch eine Flanschdichtung oder einen Dichtring gewährleistet.
- **Konische Gewinde (BSPT)** werden in zylindrische oder konische Innengewinde eingeschraubt. Die Dichtheit wird durch eine Gewindebeschichtung gewährleistet.

Gewindegrößen

- **Zylindrisches BSP-Gewinde (BSPP):**
G + Nenngröße gemäß Norm ISO 228-1
Beispiel: Zylindrisches Gewinde 1/8" = G1/8
- **Konisches BSP-Gewinde (BSPT):**
R + Nenngröße gemäß Norm ISO 7-1
Beispiel: Konisches Gewinde 1/8" = R1/8

- **Innengewinde:**
Zylindrisch: G + Nenngröße
Konisch; R + Nenngröße

NPT-Gewinde (National Pipe Thread)

Bei NPT-Gewinden handelt es sich um amerikanische Standardgewinde, die gleichfalls in konische Innengewinde eingeschraubt werden. Die Dichtheit wird durch eine Gewindebeschichtung gewährleistet.
Beispiel: NPT-Gewinde 1/8" = 1/8 NPT

NPTF-Gewinde (National Pipe Thread Fuel)

Hierbei handelt es sich um einen amerikanischen Standard über konische Verschraubungen ohne zusätzliche Abdichtung, bzw. Verschraubungen in eine NPT-Gewindebohrung mit einem Dichtungsmittel.

Metrische Gewinde

Diese ISO-Gewinde sind zylindrisch und werden in metrische Innengewinde eingeschraubt. Die Dichtheit wird durch eine Flanschdichtung oder einen Dichtring gewährleistet.

- **Gewindegrößen**
• M + Durchmesser x Steigung in mm gemäß ISO 68-1 und ISO 965-1.
Beispiel: Metrisches Gewinde Ø 7 mit 1 mm Steigung = M7x1

Erkennung der Gewindegröße an der Artikelnummer

BSP-Gewinde	Code	NPT/NPTF-Gewinde	Code
1/8"	10	1/16"	08
1/4"	13	1/8"	11
3/8"	17	1/4"	14
1/2"	21	3/8"	18
3/4"	27	1/2"	22
1"	34	3/4"	28
1 1/4"	42	1"	35
1 1/2"	49	1 1/4"	43
2"	48	1 1/2"	50
		2"	44

Metrisches Gewinde	Code	Metrisches Gewinde	Code	Metrisches Gewinde	Code
M3x0,5	09	M12x1,25	66	M22x1,5	82
M5x0,8	19	M12x1,5	67	M24x1,5	83
M6x1	52	M13x1,25	68	M27x1,5	85
M7x1	55	M14x1,25	70	M30x2	88
M8x1	56	M14x1,5	71	M33x1,5	90
M8x1,25	57	M16x1,25	74	M39x1,5	36
M10x1	60	M16x1,5	75	M42x1,5	37
M10x1,5	62	M18x1,5	78	M42x2	96
M12x1	65	M20x1,5	80	M48x2	98

Prinzipien und Vorteile der wichtigsten Anschluss-Systeme

Zum Verbinden zweier Leitungen stehen Ihnen zahlreiche technische Lösungen zur Verfügung. Als Marktführer für industrielle Verbindungstechnik bietet Ihnen Parker Legris ein breites Spektrum unterschiedlichster Technologien und Materialien, die allen Anforderungen gerecht werden.

Push-In Fittings

Haltesystem mit Klemmring-Technologie



Haltesystem mit Klemmsegment-Technologie



Haltesystem mit gekontertem Klemmsegment-Technologie



Prinzip

Anschluss und Abdichtung einfach durch Eindrücken des Schlauchs.
Entkuppeln durch Betätigung des Löserings.

Haltesystem mit Klemmring:

- Kein Pumpeffekt am Schlauch
- Ideal für Polymer-Schlauch
- Äußerst kompakt

Haltesystem mit Klemmsegment:

- Robuste Lösung für aggressive Umgebungen
- Für höhere Druckbelastungen, sehr gute Dauerfestigkeit
- Ideal für genutetes Metallrohr

Haltesystem mit gekontertem Klemmsegment:

- Sicherung vor dem Entkuppeln
- Hält starken Druckbelastungen stand
- Doppelte Abdichtung

Vorteile

Schneller Einbau durch flexible und modulare Systeme.

Garantie für eine kompakte und leichte Verbindungslösung.

Erleichterte Montage durch drehbare Anschlüsse.

Zuverlässige Verbindung durch einteilige Ausführung.

Ermöglicht den Einsatz zahlreicher Schlauchvarianten.

Gewährleistet lange Lebensdauer Ihrer Systeme.

Klemmverschraubungen



Prinzip

Anschluss und Abdichtung durch Aufschrauben eines Metallrings auf das Rohr.
Die Dichtung erfolgt durch Metall auf Metall.

Vorteile

Hält sehr hohen Druck- und Temperaturbelastungen stand.

Erlaubt den Anschluss verschiedener Rohre und Schläuche, sowohl aus Polymer als auch aus Metall.

Erhöht die Lebensdauer der Anschlüsse.

PL-Klemmverschraubungen



Prinzip

Anschluss und Abdichtung werden durch Verformen und Klemmen eines Kunststoffschlauchs gewährleistet.

Vorteile

Speziell für den Anschluss von sehr flexiblen oder nicht kalibrierten Schläuchen.

Kupplungen

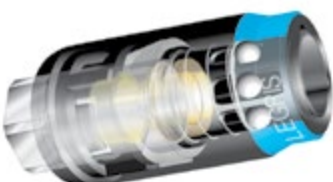

Prinzip

Der Kreislauf wird über ein genormtes Stecknippelprofil an der Kupplung angeschlossen. Ein Teil der Kupplungen ist mit einem Sicherheitssystem zur Entlüftung des Kreislaufs vor dem Entkuppeln versehen.

Vorteile

Empfehlenswert bei häufigem Kuppeln und Entkuppeln.

Produktauswahl-Tabelle

Push-In Fittings	Werkstoffe	Medien	Maximaler Druck (bar)	Temperaturen		Eignung in aggressiver Umgebung	
				min.	max.	mechanisch	chemisch
LF 3000[®]	Technisches Polymer/Messing/NBR	Druckluft	20	-20°C	+80°C	Gut	Bedingt
LF 3200	Messing vernickelt/NBR	Druckluft	20	-15°C	+80°C	Sehr gut	Bedingt
LIQUIfit[®]	Biobasiertes Polymer/EPDM	Flüssigkeiten	16	-10°C	+95°C	Bedingt	Gut
LF 6270, Glasfaser	Polycarbonate/NBR oder Silikon	Druckluft oder Wasser	25	-20°C	+80°C	Sehr gut	Bedingt
Prestomatic 3	Technisches Polymer/Messing/NBR	Druckluft, Bremsanlage	25	-50°C*	+100°C	Gut	Bedingt
Prestomatic 2	Messing/NBR	Druckluft, Bremsanlage	25	-50°C*	+100°C	Gut	Bedingt
LF 3600	Messing chemisch vernickelt FDA/FKM	Alle mit Messing kompatible Medien	30	-25°C	+150°C	Sehr gut	Gut
LF 6100	Messing/NBR	Öl, Prüfgas	60	-40°C	+120°C	Sehr gut	Bedingt
LF 3800/LF 3900	Edelstahl 316L - 303/FKM	Alle Medien	30	-25°C	+150°C	Sehr gut	Sehr gut

*Der Temperaturabfall muss bei Kreislauf unter Druck erfolgen

Patronensysteme und kundenspezifische Lösungen

LF 3000[®]	Technisches Polymer/Messing oder Messing chemisch vernickelt/NBR	Druckluft	20	-20°C	+80°C	Gut	Bedingt
LIQUIfit[®]	Biobasiertes Polymer/EPDM	Flüssigkeiten	16	-10°C	+95°C	Bedingt	Gut
LF 3600 Patronen	Messing chemisch vernickelt FDA/FKM	Alle mit Messing kompatible Medien	30	-20°C	+150°C	Sehr gut	Gut
LF 3800/LF 3900	Edelstahl 316L - 303/FKM	Alle Medien	30	-20°C	+150°C	Sehr gut	Sehr gut
FTL	Messing/NBR	Druckluft	16	-25°C	+80°C	Gut	Bedingt

Kunststoffrohre und Spiralen

PA, halbstarr	Biobasiertes halbstarres Polyamid	Druckluft, industrielle Medien	50	-40°C	+100°C	Gut	Gut
PA, starr	Starres Polyamid	Druckluft und industrielle Medien	58	-40°C	+80°C	Gut	Gut
PA schwer entflammbar	Polyamid mit feuerfestem Additiv	Kühlflüssigkeiten, industrielle Medien (Schmierstoffe), Druckluft	50	-50°C	+100°C	Sehr gut	Bedingt
PA und PU, Schweißfunken resistent mit und ohne PVC-Schutzhülle	Halbstarres Polyamid mit PVC-Schutzhülle Polyurethan-Ether mit PVC-Schutzhülle Polyurethan-Ether, einwandig mit feuerfestem Additiv	Druckluft, Kühlflüssigkeiten, industrielle Medien	36 (PA) 14 (PU)	-20°C	+80°C +70°C	Sehr gut	Gut
PU Einfach- und Multischläuche	Polyurethan-Ester Polyurethan-Ether Polyurethan-Ether "kristall", lebensmittel-echt	Druckluft, industrielle Medien (Wasser) oder Lebensmittelflüssigkeiten	12	-20°C	+70°C	Sehr gut	Bedingt Gut Gut
PU, antistatisch	Mit leitfähigen Partikeln ausgerüstetes Polyurethan	Druckluft	10	-20°C	+70°C	Sehr gut	Bedingt
Advanced PE	Vernetztes Polyethylen 50 %	Alle Medien	16	-40°C	+95°C	Gut	Sehr gut
FEP	Fluorpolymer (Fluorethylenpropylen)	Alle Medien	28	-40°C	+150°C	Gut	Sehr gut
PFA	Fluorpolymer: Hochreines Perfluoralkoxy, gefärbt FDA	Alle Medien	36	-196°C	+260°C	Sehr gut	Sehr gut
PFA, antistatisch	Fluorpolymer: Mit leitfähigen Partikeln ausgerüstetes Perfluoralkoxy	Alle Medien	36	-196°C	+260°C	Sehr gut	Gut
Schnellsteckschläuche	NBR mit Gewebeeinlage aus Polyamid	Druckluft, Kühlmedien	16	-20°C	+100°C	Sehr gut	Gut
PU mit Gewebeeinlage	Polyurethan mit Gewebeeinlage aus Polyester	Druckluft, industrielle Medien	15	-40°C	+75°C	Sehr gut	Gut

Funktionsverschraubungen

Drosselventile aus Polymer	Technisches Polymer/Messing vernickelt	Druckluft	10	0°C	+70°C	Gut	Bedingt
Drosselventile aus Metall	Messing veredelt/Messing vernickelt	Druckluft	10	-25°C*	+70°C	Sehr gut	Bedingt

*Modellabhängig

Diese Tabelle erhebt keinen Anspruch auf Vollständigkeit. In den einzelnen Kapiteln des Katalogs finden Sie weiterführende technische Informationen, die Ihnen bei der Auswahl des richtigen Produkts für Ihre Anwendung helfen.

Klemmverschraubungen (Fortsetzung)	Werkstoffe	Medien	Maximaler Druck (bar)	Temperaturen		Eignung in aggressiver Umgebung	
				min.	max.	mechanisch	chemisch
Drosselventile aus Edelstahl	Edelstahl 316L	Druckluft	40	-15°C	+120°C	Sehr gut	Sehr gut
Stopp-Verschraubungen	Messing veredelt	Druckluft	10	-20°C	+70°C	Sehr gut	Gut
Gesteuerte Rückschlagventile	Technisches Polymer/Messing vernickelt	Druckluft	10	-5°C	+60°C	Gut	Bedingt
Rückschlagventile	Technisches Polymer/Messing vernickelt	Druckluft	10	0°C	+70°C	Gut	Bedingt
Rückschlagventile LIQUIfit®	POM	Druckluft, Trinkwasser, behandeltes Wasser, Getränke	10	0°C	+60°C	Gut	Bedingt
Schalldämpfer	Polymer, Sinterbronze, Messing vernickelt, Edelstahl 316L	Druckluft	12	-20°C	+180°C	Gut	Bedingt

Klemmverschraubungen

Klemmverschraubungen aus Messing	Messing	Druckluft, industrielle Medien	550 (je nach Schlauch/Rohr)	-60°C	+250°C	Sehr gut	Gut
Klemmverschraubungen aus Edelstahl	Edelstahl 316L	Alle Medien	400 (80 bar: in aggressiver Umgebung)	-60°C	+250°C	Sehr gut	Sehr gut
PL-Verschraubungen	Messing vernickelt	Druckluft, industrielle Medien	40 (je nach Art der Mutter)	-40°C	+100°C	Gut	Gut

Absperrventile

Kugelhähne Universal-Serie und Spezial-Serie	Messing vernickelt	Druckluft, industrielle Medien	40	-40°C*	+100°C	Sehr gut	Gut
Miniatur-Kugelhähne	Technisches Polymer/Messing vernickelt	Druckluft	10	-20°C	+80°C	Gut	Bedingt
DVGW-Kugelhähne	Messing vernickelt	Gas, Wasser	40	-40°C	+170°C	Sehr gut	Gut
Kugelhahn LIQUIfit®	Polypropylen	Trinkwasser, behandeltes Wasser, Getränke	10	-15°C	+100°C	Bedingt	Gut
Standard-Kugelhähne	Messing vernickelt oder verchromt	Alle industrielle Medien	30	-20°C	+130°C	Sehr gut	Gut
Kugelhähne aus Edelstahl	Edelstahl 316L	Alle Medien	65	-20°C	+150°C	Sehr gut	Sehr gut
Axialventile	Messing vernickelt	Druckluft	10	-20°C	+135°C	Sehr gut	Gut

*Modellabhängig

Ausblaspistolen

Polymer	Technisches Polymer	Druckluft	10	-20°C	+50°C	Gut	Bedingt
Metall	Aluminium oder Messing vernickelt	Industrielle Medien	20	-20°C	+100°C	Sehr gut	Gut

Kupplungen

C9000 Sicherheitskupplungen	Technisches Polymer	Druckluft	16	-20°C	+60°C	Gut	Bedingt
Kupplungen aus Metall	Messing vernickelt	Druckluft, geeignete Medien	20	-20°C	+100°C	Sehr gut	Gut
Kupplungen Serien Mini, Medium, Maxi	Messing vernickelt	Wasser, Luft	20	-20°C	+100°C	Sehr gut	Gut

Anschlusszubehör

Adapter aus Messing mit unverlierbaren Dichtringen	Messing	Druckluft	200	-20°C	+100°C	Gut	Bedingt
Adapter aus Messing ohne Dichtringe	Messing	Druckluft	200	-60°C	+150°C	Gut	Bedingt
Adapter aus Messing vernickelt	Messing vernickelt	Druckluft	60	-10°C	+80°C	Gut	Bedingt
Adapter aus Edelstahl	Edelstahl 316L	Alle Medien	200	-20°C	+180°C	Sehr gut	Sehr gut
Mehrfachverteiler	Aluminium eloxiert, Messing	Druckluft	20	-10°C	+80°C	Sehr gut	Gut

Aufbau unserer Artikelnummern

Die Artikelnummern unserer Baureihe sind nach einer Systematik aufgebaut, die dem Anwender die Erkennung der einzelnen Artikel erleichtert. Nähere Erläuterungen zu den Artikelnummern finden Sie in den entsprechenden Kapiteln.

Fittings und Ventile

Alle Artikelnummern sind mnemotechnisch aufgebaut.

Jeder Fitting und jedes Ventil ist erkennbar durch:

- Modellbaureihe (4 Ziffern)
- Nennweite (2 Ziffern)
- Gewinde bzw. 2. Nennweite (2 Ziffern)
- evtl. zusätzliche Endung

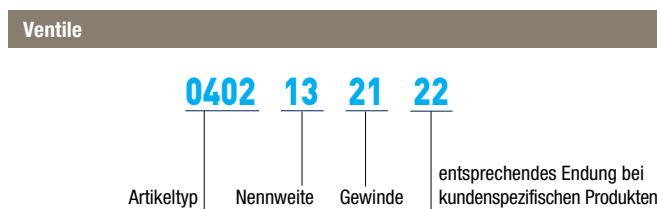
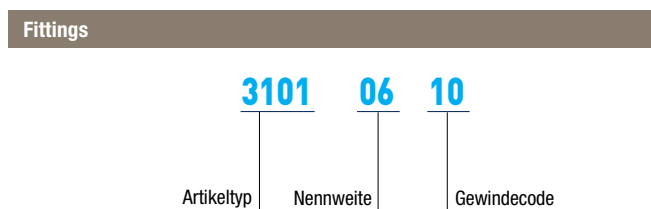

Code für Nennweite: Entspricht dem Rohr-/Schlauchaußendurchmesser.
Gewindecode: Siehe Tabelle Seite 14.

Code für Nennweite: Entspricht dem Durchgangsdurchmesser des Ventils.
Gewindecode: Siehe Tabelle Seite 14.

Bei Produkten ohne Gewinde lautet der entsprechende Code 00.

Kunststoffschläuche und Spiralen

Die Artikelnummern sind mnemotechnisch aufgebaut.

Die Artikelnummern für Schläuche und Spiralen setzen sich zusammen aus:

- Modellbaureihe (4 Ziffern + 1 Buchstabe)
- Nennweite (2 Ziffern)
- Farbe (2 Ziffern)
- evtl. Innendurchmesser



Code für Nennweite: Entspricht dem Außendurchmesser.
Farbcode: Siehe Tabelle unten.

Code für Nennweite: Entspricht dem Innendurchmesser.
Farbcode: Siehe Tabelle unten.

00 = □ 01 = ■ 02 = ■ 03 = ■ 04 = ■ 05 = ■ 06 = ■ 07 = ■ 08 = □

Weitere Farben finden Sie im Kapitel "Kunststoffschläuche und Spiralen".

Push-In Fittings

Kapitel 1

LF 3000®/ LF 3200

LIQUIfit®

LF 6270, Glasfaser

Prestomatic

LF 3600/LF 6100

LF 3800/LF 3900



Patronensysteme und kundenspezifische Lösungen

Kapitel 2

Polymer: Carstick® & Quick Fitting

Metall: LF-Einpresspatronen & FTL-Anschlüsse

Kundenspezifische Lösungen



Kunststoffschläuche und Spiralen

Kapitel 3

Kalibrierte flexible Schläuche

Kalibrierte Multi-Schläuche

Spiralen

Kalibrierte Schläuche mit Gewebeeinlage

Zubehör



Funktionsverschraubungen

Kapitel 4

Drosselventile

Gesteuerte Funktionsverschraubungen

Rückschlagventile & LIQUIfit®

Druckventile

Sonstige Funktionsverschraubungen

Schalldämpfer



Klemmverschraubungen

Kapitel 5

Klemmverschraubungen aus Messing

Klemmverschraubungen aus Edelstahl

PL-Klemmverschraubungen aus Messing vernickelt



Absperrventile

Kapitel 6

Kugelhähne & LIQUIfit®

Nadelventile & Tellerhähne

Axialventile



Ausblaspistolen

Kapitel 7

Polymer

Metall

Sets



Schnellverschluss-Kupplungen

Kapitel 8

C 9000 Polymer-Sicherheitskupplungen

Kupplungen aus Metall: Messing vernickelt und Stahl



Anschlusszubehör

Kapitel 9

Messing

Messing vernickelt

Edelstahl



Push-In Fittings

LF 3000[®] und LF 3200

LIQUIfit[®]

LF 6270, Glasfaserkabel

Prestomatic

LF 3600 und LF 6100

LF 3800/LF 3900





Prinzip und Vorteile von Push-In Fittings

Sie wollen ein Verteilernetz für bestimmte Medien aufbauen? Dann sind **Push-In Fittings** die effizienteste Methode, einzelne Schläuche miteinander zu verbinden. Durch **blitzschnellen Einbau**, modulares Design und **außerordentlich lange Lebensdauer** tragen Push-In Fittings erheblich zur Erhöhung des Wirkungsgrads von Maschinen bei. Zudem schlägt sich das patentierte Design des LF 3000® spürbar in einer **Senkung der Betriebskosten** der Anlagen nieder.

Anschluss

- Blitzschnelle werkzeuglose Montage und Demontage
- Kodierringe zum Aufstecken auf die Löse-ringe sind in 5 verschiedenen Farben lieferbar

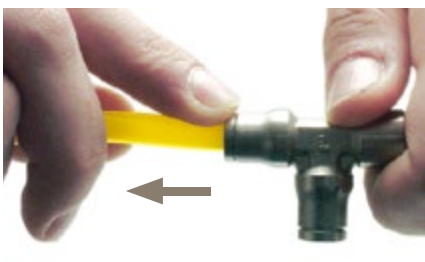
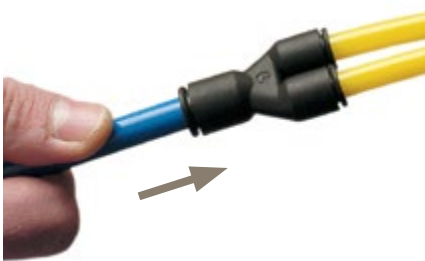

Einbau

Einzigtages Einbausystem über einen Innen-sechskant im Fittinggehäuse der Anschlüsse mittels Innensechskant. Dies ermöglicht einen bequemen Einbau selbst an sehr engen Stellen.

Anschlüsse

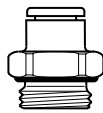

BSPP- und metrische Gewinde

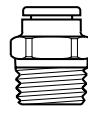

BSPT-, NPT- und NPTF-Gewinde

Montagetechnik



Die Anschlüsse können versenkt einges-chraubt oder aufgeschraubt werden.

100%-Dichtheitsprüfung

Die Qualität der gewählten Dichtungen und ihre Eignung im Hinblick auf die jeweilige Anwendung gewährleistet eine ausgezeich-nete Lebensdauer des Fittings. Parker Legris bietet im Marktvergleich die beste Investitionsrentabilität.

Hochwertiges Design

- Dichtung mit einzigartiger patentierter Form
- Auswahl der Werkstoffe nach strengen Kriterien:
NBR: Ideal für Anwendungen im Druckluftbereich
EPDM: Perfekt im Lebensmittelbereich
FKM: Für eine Vielzahl von Medien, auch für hohe Temperaturen
- 100% Dichtheitsprüfung in der Produktion

Vorteile

- Niedrigste Leckageraten im Marktvergleich, unabhängig von Betriebstemperatur und Einsatzdauer
- Perfekt geeignet für Grobvakuum
- Freier Durchgang und somit optimaler Durchfluss
- Optimaler Halt der Schläuche im Fitting

Klemmring-Technologie

- Ideal für Polymer-Schläuche, auch bei gerin-ger Härte
- Ausgezeichnete Schlauchführung
- Schlauch bleibt bei Druckbeaufschlagung fest eingeklemmt
- Kompakte Lösung



Klemmsegment-Technologie

- Für Polymer-Schlauch und gerilltes Metall-Rohr (Zeichnungen mit Rillenmaßen auf Anfrage)
- Hält hohen Druckbelastungen stand, gute Dauerfestigkeit
- Robuste Lösung bei härtestem Einsatz

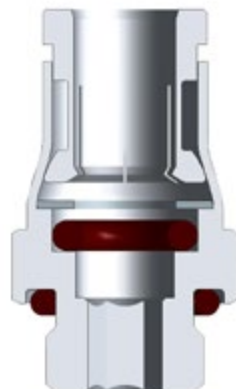

Klemmsegment-Technologie gekontert

- Für starren Schlauch und gerilltes Metallrohr
- Hält sehr hohen Druckbelastungen stand
- Ausgezeichnete Dauerfestigkeit
- Optimale Abdichtung



Push-In Fittings

Push-In Fittings LF 3000®

(S. 1-4)



Medien: Druckluft

Werkstoffe: Polymer HF, Messing vernickelt, NBR

Druck: 20 bar

Temperatur: -20°C bis +80°C

Ø metrisch: 3 bis 16 mm

Ø zöllig: 1/8" bis 1/2"

Push-In Fittings LF 3200: 3 mm

(S. 1-39)



Medien: Druckluft und nicht korrosive Medien

Werkstoffe: Messing chemisch vernickelt, NBR

Druck: 20 bar

Temperatur: -15°C bis +80°C

Ø metrisch: 3 mm

Push-In Fittings LIQUIfit®

(S. 1-44)



Medien: Wasser, Getränke, Kühlflüssigkeiten, Edelgase

Werkstoffe: Bio-Polymer, EPDM, Messing vernickelt oder Edelstahl

Druck: 16 bar

Temperatur: -10°C bis +95°C

Ø metrisch: 4 bis 12 mm

Ø zöllig: 5/32" bis 1/2"

LF 6270 Push-In Fittings für Glasfaserkabel

(S. 1-73)



Medien: Druckluft, Industrierwasser

Werkstoffe: Messing vernickelt, NBR

Druck: 25 bar

Temperatur: -20°C to +80°C

Ø metrisch: 5 mm to 14 mm

Push-In Fittings Prestomatic

(S. 1-83)



Medien: Druckluft

Werkstoffe: Polymer HF, Messing, NBR

Druck: 25 bar

Temperatur: -50°C to +100°C

Ø metrisch: 6 mm to 16 mm

Adapter für Bremssysteme

(S. 1-90)



Medien: Druckluft

Werkstoffe: Messing, NBR

Druck: 25 bar

Temperatur: -40°C to +100°C

Push-In Fittings LF 3600

(S. 1-95)



Medien: Druckluft, schwach korrosive Medien

Werkstoffe: Messing chemisch vernickelt mit hohem Phosphoranteil, FKM

Druck: 30 bar

Temperatur: -25°C bis +150°C

Ø metrisch: 4 bis 14 mm

Push-In Fittings LF 6100

(S. 1-107)



Medien: Druckluft, Öl, Wasser

Werkstoffe: Messing, NBR

Druck: 60 bar

Temperatur: -40°C bis +120°C

Ø metrisch: 4 bis 10 mm

Push-In Fittings LF 3800/LF 3900

(S. 1-113)



Medien: Industrielle Medien, Chemikalien, medizinische Medien und Lebensmittel

Werkstoffe: Edelstahl, FKM

Druck: 30 bar

Temperatur: -25°C bis +150°C

Ø metrisch: 4 bis 12 mm

Ø zöllig: 3/16" bis 1/2"

Weitere Informationen zu den verschiedenen Baureihen finden Sie in der Produktübersicht des Katalogs.

Produktübersicht Push-In Fittings LF 3000®

Einschraubanschlüsse

Gerade Ausführungen

3175
BSPT/NPT
Seite 1-7



3101
BSPP/
metr. Gewinde
Seite 1-8



3181
Metrische
Gewinde
Seite 1-8



3114
BSPP/
metr. Gewinde
Seite 1-9



3121
BSPT/NPT
Seite 1-9



3131
BSPP/
metr. Gewinde
Seite 1-10



Gerade Ausführung - Zöllig

3175
NPT/BSPT
Seite 1-7/8



3121
NPT
Seite 1-9



Winkelstücke

3109
BSPT/NPT
Seite 1-10



3199
BSPP/
metr. Gewinde
Seite 1-11



3192
BSPP
Seite 1-12



3129
BSPT
Seite 1-12



3169
BSPP/
metr. Gewinde
Seite 1-13



3113
BSPT
Seite 1-13



3133
BSPP/
metr. Gewinde
Seite 1-13



3109
NPT/BSPT
Seite 1-11



Winkelstücke - Zöllig

T-Stücke

3108
BSPT
Seite 1-14



3198
BSPP/
metr. Gewinde
Seite 1-14



3103
BSPT
Seite 1-14



3193
BSPP/
metr. Gewinde
Seite 1-15



Y-Verteiler

3148
BSPT
Seite 1-15



3158
BSPP/
metr. Gewinde
Seite 1-15



3112
BSPT
Seite 1-16



3132
BSPP
Seite 1-16



Patronen

3100
Carstick®
Seite 1-16



Patronen - Zöllig

3100
Carstick®
Seite 1-16



Steckverbinder

Gerade Ausführung

3106
Seite 1-17



- Zöllig

3106
Seite 1-17



Winkelstücke

3102
Seite 1-17



- Zöllig

3102
Seite 1-17



T-Stücke

3104
Seite 1-18



- Zöllig

3104
Seite 1-18



Y-Verteiler

3140
Seite 1-18



Kreuzstücke

3107
Seite 1-19



Schottanschlüsse

Gerade Ausführungen

3116
Seite 1-20



3146
Seite 1-20



3136
Seite 1-20



3139
Seite 1-20



Winkelstücke

Verteiler

Y-4fach-Verteiler

3144
Seite 1-21



T-Verteiler

3304
Seite 1-21



Winkelverteiler

3306
Seite 1-21



Verteilerleiste

3310
Seite 1-21



Produktübersicht Push-In Fittings LF 3000®

LF 3000®

Push-In Fittings

Steckanschlüsse und Zubehör mit Steckanschluss

Winkelstücke

3182
Seite 1-22

3184
Seite 1-22

3180
Seite 1-22

3182
Seite 1-22



Winkelstücke - Zöllig

T-Stücke

3183
Seite 1-23

3188
Seite 1-23

3142
Seite 1-23

3143
Seite 1-23



Y-Stück

Zubehör

3120
Seite 1-24

3166
Seite 1-24

3168
Seite 1-24

3126
Seite 1-25

3122
Seite 1-25

3151
Seite 1-25

Zubehör - Zöllig

3166
Seite 1-24

3168
Seite 1-24

3126
Seite 1-25



Schwenkverschraubungen

Einfache Schwenkverschraubungen

3118
BSPP/
metr. Gewinde
Seite 1-27

3018
BSPT
Seite 1-27

3124
BSPP/
metr. Gewinde
Seite 1-27

3149
BSPP/metr.
Gewinde
Seite 1-27

3119
BSPP/
metr. Gewinde
Seite 1-27



Modul-Schwenkverschraubungen

3538
Einfacher
Ringanschluss
Seite 1-28

3539
T-
Ringanschluss
Seite 1-28

3549
Y-Ringanschluss
Seite 1-28

3527
BSPP/
metr. Gewinde
Seite 1-29

3528
BSPP/
metr. Gewinde
Seite 1-29

3529
BSPP
Seite 1-29

3524
BSPP/
metr. Gewinde
Seite 1-29



Modul-Mehrfachverteiler

3300
Seite 1-31

3320
Seite 1-31

3321
Seite 1-31

3329
Seite 1-31

3379
Seite 1-32

3381
Seite 1-32



Selbstabsperrende und drehbare Einschraubanschlüsse

Selbstabsperrende Anschlüsse

3391
BSPP
Seite 1-35

3091
BSPT
Seite 1-35

3160
Seite 1-35



Drehbare Anschlüsse

3159
BSPT
Seite 1-35

3189
BSPP/
metr. Gewinde
Seite 1-35



Zubehör für Push-In Fittings

3130
Seite 1-37

Clip
Seite 1-37

3000 70
Seite 1-37

3110
Seite 1-37

0178
BSPP/
metr. Gewinde
Seite 1-37

0222
BSPP/
metr. Gewinde
Seite 1-37



Push-In Fittings LF 3000®

Unter den vielzähligen Formen und Einbauvarianten des LF 3000® finden Sie sicher genau **das richtige Produkt für Ihre Anwendung**, um das Leistungsspektrum Ihrer Maschinen **auf ein Höchstmaß zu optimieren**.

Produktvorteile

Optimale Leistung	<p>Über 40 Jahre Entwicklung und Erfahrung Entspricht der Norm ISO 14743 Ideal für Anwendungen sowohl im Vakuum als auch unter Druck Erprobte und getestete Langlebigkeit nach Maschinenrichtlinie DI 2006/42/CE Extrem widerstandsfähige Werkstoffe Hohe Lebensdauer von Fitting und der Ausrüstung</p>
Höchste Zuverlässigkeit	<p>Einzelnen auf Dichtheit geprüft Freier Durchgang für optimalen Durchfluss Schlauch zieht sich nach dem Anschluss nicht wieder zurück, die Verbindung bleibt absolut dicht Ausgezeichnete Vakuumbeständigkeit durch patentierte Dichtungsform</p>
Erhöhte Leistungsfähigkeit und Wartungsfreundlichkeit	<p>Kompakte und ergonomische Bauweise: geringer Platzbedarf in Anlagen Geringes Gewicht: Reduzierter Energieverbrauch bei bewegten Systemen Zylindrische Gewinde mit patentiertem unverlierbarem Dichting gewähren optimalen Halt der Dichtung Maximale Flexibilität auf Grund einer breiten Produktpalette Individuelle Markierung mit Datumsangabe gewährleistet Qualität und Rückverfolgbarkeit Automatische Abdichtung bei allen Anwendungen - bei statischer und dynamischer Belastung</p>



Anwendungen

- Robotertechnik
- Automobilproduktion
- Drucklufttechnik
- Halbleiterindustrie
- Textilindustrie
- Verpackung
- Vakuum

Technische Daten

Geeignete Medien	Druckluft Andere Medien auf Anfrage
Betriebsdruck	Vakuum bis 20 bar
Temperaturbereich	-20°C bis +80°C

Anzugsdrehmoment (daN.m)	Anschluss								
	M3 x0,5	M5 x0,8	M7 x1	M10 x1	M12 x1,5	G1/8	G1/4	G3/8	G1/2
	0,06	0,16	0,8	0,8	1,1	0,8	1,2	3	3,5

Die Leistungsmerkmale hängen von den verwendeten Medien, Werkstoffen und Schläuchen ab.
Garantiert vakuumbeständig bis 755 mm Hg (99%iges Vakuum).

Materialübersicht

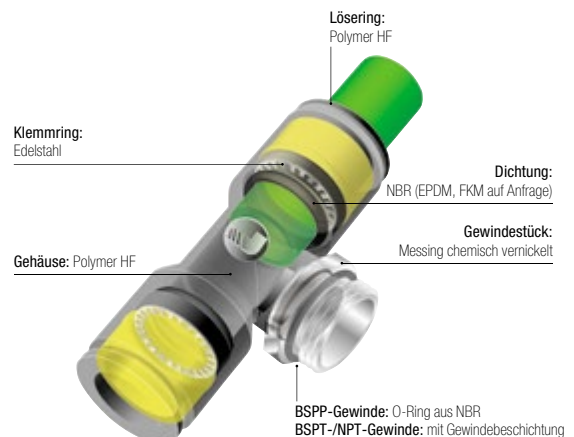

Silikonfrei

Regelungen

DI: 2006/42/EC getestet nach ISO 19973-5
ISO 14743 Fluidtechnik-Pneumatik Steckverbinder für thermoplastische Röhre

DI: 97/23/EG (DGRL)
DI: 2002/95/EG (RoHS), 2011/65/EG
RG: 1907/2006 (REACH)

Einschraubanschlüsse

3175 Einschraubverschraubung, Außengewinde BSPT

Messing vernickelt, NBR

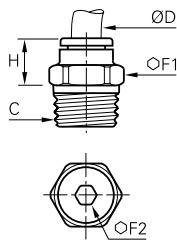

ØD	C		F1	F2	H	Kg
4	R1/8	3175 04 10	10	3	9,5	0,005
	R1/4	3175 04 13	14	3	6,5	0,012
	R3/8	3175 04 17	17	3	8	0,024
6	R1/8	3175 06 10	10	4	11,5	0,005
	R1/4	3175 06 13	14	4	8,5	0,011
	R3/8	3175 06 17	17	4	8,5	0,022
8	R1/2	3175 06 21	21	4	9	0,043
	R1/8	3175 08 10	13	5	20	0,011
	R1/4	3175 08 13	14	6	17	0,014
10	R3/8	3175 08 17	17	6	13	0,021
	R1/2	3175 08 21	21	6	12	0,040
	R1/8	3175 10 10	16	5	22,5	0,017
12	R1/4	3175 10 13	16	7	20	0,017
	R3/8	3175 10 17	17	8	16,5	0,019
	R1/2	3175 10 21	21	8	14	0,036
14	R1/4	3175 12 13	19	7	26,5	0,029
	R3/8	3175 12 17	19	9	24	0,028
	R1/2	3175 12 21	21	10	19,5	0,036
16	R3/8	3175 14 17	22	9	28,5	0,044
	R1/2	3175 14 21	24	10	23,5	0,047
16	R3/8	3175 16 17	27	9	32,5	0,068
	R1/2	3175 16 21	27	12	32,5	0,079

mit Gewindebeschichtung

3175 Einschraubverschraubung, Außengewinde NPT

Messing vernickelt, NBR

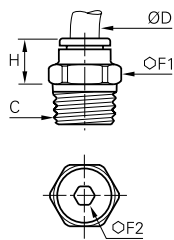

ØD	C		F1	F2	H	Kg
6	NPT1/8	3175 06 11	11	4	11,5	0,006
	NPT1/4	3175 06 14	14	4	8,5	0,013
10	NPT1/4	3175 10 14	16	7	20	0,018
	NPT3/8	3175 10 18	18	8	16,5	0,023
	NPT1/2	3175 10 22	22	8	14	0,037
12	NPT3/8	3175 12 18	19	9	24	0,030
	NPT1/2	3175 12 22	22	10	19,5	0,037

mit Gewindebeschichtung

3175 Einschraubverschraubung, Außengewinde NPT

Zöllig

Messing vernickelt, NBR

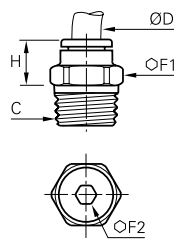

ØD	C		F1	F2	H	Kg
1/8	NPT1/8	3175 53 11	11	2	7,2	0,006
	NPT1/4	3175 53 14	14	2	8	0,015
	NPT1/8	3175 56 11	11	4	11,9	0,006
1/4	NPT1/4	3175 56 14	14	4	9,4	0,013
	NPT3/8	3175 56 18	18	5	7,6	0,024
3/8	NPT1/8	3175 60 11	16	4	22,7	0,019
	NPT1/4	3175 60 14	16	7	20,5	0,019
	NPT3/8	3175 60 18	18	7	17,5	0,026
1/2	NPT3/8	3175 62 18	22	9,5	25,9	0,047
	NPT1/2	3175 62 22	24	9,5	22,1	0,064

mit Gewindebeschichtung

Weitere Produkte auf Anfrage erhältlich. Sprechen Sie uns bitte an.

Einschraubanschlüsse

3175

Einschraubverschraubung, Außengewinde BSPT

Zöllig

Messing vernickelt, NBR

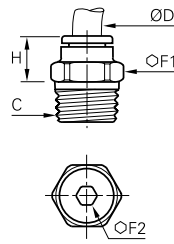

	ØD	C		F1	F2	H	Kg
1/8	R1/8	3175 53 10		11	3	8,5	0,005
3/16	R1/8	3175 55 10		11,1	3,2	15,5	0,009
	R1/4	3175 55 13		14,3	4	15	0,020
1/4	R1/8	3175 56 10		11	4	12	0,006
	R1/4	3175 56 13		14	4	9,5	0,021
3/8	R1/4	3175 60 13		18	5	7,5	0,018
	R3/8	3175 60 17		13	5	20	0,019
	R1/2	3175 60 21		14	6	16,8	0,061
1/2	R1/4	3175 62 13		22	6	26,9	0,044
	R3/8	3175 62 17		22	7	25,9	0,048
	R1/2	3175 62 21		24	7	20,5	0,049

mit Gewindebeschichtung

3101

Einschraubverschraubung, Außengewinde BSPP und metrisch

Messing vernickelt, NBR

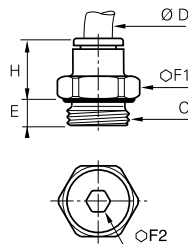

	ØD	C		E	F1	F2	H	Kg
3	M3x0,5	3101 03 09*		2,5	8	-	12,5	0,003
	M5x0,8	3101 03 19		3,5	8	2,5	12,5	0,004
4	M3x0,5	3101 04 09*		2,5	8	-	14,5	0,003
	M5x0,8	3101 04 19		3	9	2,5	14	0,004
	M7x1	3101 04 55		5	10	2,5	14	0,004
	G1/8	3101 04 10		5	13	3	11,5	0,007
	G1/4	3101 04 13		5,5	16	3	10,5	0,011
	M5x0,8	3101 06 19		3,5	11	2,5	16	0,005
	M7x1	3101 06 55		5	10	3	16	0,006
	M10x1	3101 06 60		5	13	4	13	0,007
6	M12x1,5	3101 06 67		5,5	15	4	13	0,009
	G1/8	3101 06 10		5	13	4	13	0,007
	G1/4	3101 06 13		5,5	16	4	12,5	0,010
	G3/8	3101 06 17		5,5	20	4	13	0,020
	G1/2	3101 06 21		7,5	24	4	20	0,040
	M10x1	3101 08 60		5	13	5	21	0,011
8	M12x1,5	3101 08 67		5,5	15	5	21	0,015
	G1/8	3101 08 10		4,5	13	5	20,5	0,011
	G1/4	3101 08 13		5,5	16	6	19,5	0,016
	G3/8	3101 08 17		5,5	20	6	18	0,022
	G1/2	3101 08 21		7,5	24	6	16,5	0,039
10	G1/4	3101 10 13		5,5	16	7	23	0,018
	G3/8	3101 10 17		5,5	20	8	19,5	0,021
	G1/2	3101 10 21		7,5	24	8	18,5	0,033
12	G1/4	3101 12 13		5,5	19	7	27,5	0,027
	G3/8	3101 12 17		5,5	20	9	27	0,029
14	G1/2	3101 12 21		7	24	11	22,5	0,035
	G3/8	3101 14 17		5,5	22	9	29,5	0,041
16	G1/2	3101 14 21		7	24	11	28	0,046
	G3/8	3101 16 17		7,5	27	9	32,5	0,061
	G1/2	3101 16 21		9	27	12	32,5	0,066

*mit 2-Komponenten Dichttring

3181

Einschraubverschraubung mit Innensechskant, Außengewinde metrisch

Messing vernickelt, NBR

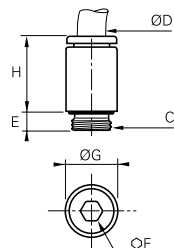

	ØD	C		E	F	G	H	Kg
4	M5x0,8	3181 04 19		3,5	2,5	8,5	14,5	0,003
	M7x1	3181 04 55		5	3	10	14	0,004
6	M5x0,8	3181 06 19		3,5	2,5	11	16,5	0,005
	M7x1	3181 06 55		5	3	10	16	0,005

Alle Ausführungen 3181 sind außen rund und verfügen über einen Innensechskant und können mit Hilfe eines Imbusschlüssels an schwer zugänglichen Stellen einfach montiert werden.

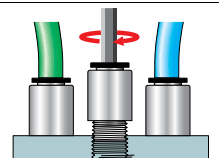

Einschraubanschlüsse

3114 Einschraubverschraubung, Innengewinde BSPP und metrisch

Messing vernickelt, NBR

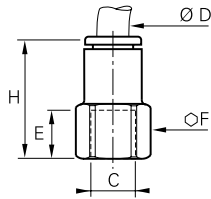

ØD	C		E	F	H	Kg
4	M5x0,8	3114 04 19	6,5	8	19,5	0,005
	G1/8	3114 04 10	9,5	13	22,5	0,009
	G1/4	3114 04 13	13,5	16	26,5	0,015
6	G1/8	3114 06 10	9,5	13	24,5	0,011
	G1/4	3114 06 13	13,5	16	28,5	0,016
8	G1/8	3114 08 10	9,5	13	29	0,015
	G1/4	3114 08 13	13,5	16	33	0,021
	G3/8	3114 08 17	14	19	34	0,025
10	G1/4	3114 10 13	13,5	16	36	0,027
	G3/8	3114 10 17	14	19	36	0,027
	G1/2	3114 10 21	19,5	24	41,5	0,048
12	G3/8	3114 12 17	14	19	40	0,033
	G1/2	3114 12 21	19,5	24	45,5	0,053
14	G3/8	3114 14 17	14	22	42,5	0,057
16	G1/2	3114 16 21	15	27	49	0,096

3121 Steckverschraubung, Außengewinde BSPT

Technisches Polymer, Messing vernickelt

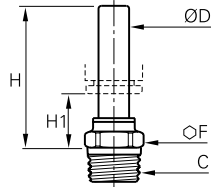

ØD	C		F	H	H1	Kg
4	R1/8	3121 04 10	10	26	14	0,005
	R1/4	3121 04 13	14	26,5	14,5	0,014
6	R1/8	3121 06 10	10	28	14	0,005
	R1/4	3121 06 13	14	28,5	14,5	0,014
8	R1/8	3121 08 10	10	29,5	11	0,005
	R1/4	3121 08 13	14	28,5	10	0,012
	R3/8	3121 08 17	17	28,5	10	0,016
10	R1/4	3121 10 13	15	36	15,5	0,012
	R3/8	3121 10 17	17	36	15,5	0,017
	R1/2	3121 10 21	21	36	15,5	0,028
12	R3/8	3121 12 17	17	36,5	12	0,018
	R1/2	3121 12 21	21	36,5	12	0,030
14	R1/2	3121 14 21	21	41	13,5	0,042

mit Gewindebeschichtung

3121 Steckverschraubung, Außengewinde NPT

Technisches Polymer, Messing vernickelt

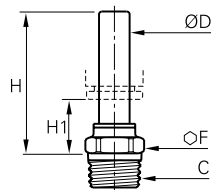

ØD	C		F	H	H1	Kg
4	NPT1/8	3121 04 11	11	25,9	14,5	0,007
	NPT1/4	3121 04 14	14	26,4	15	0,017
8	NPT1/8	3121 08 11	11	29,5	10,9	0,008
	NPT1/4	3121 08 14	14	28,4	9,9	0,014

mit Gewindebeschichtung

3121 Steckverschraubung, Außengewinde NPT Zöllig

Technisches Polymer, Messing vernickelt

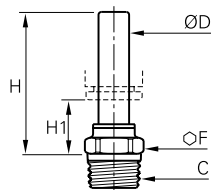

ØD	C		F	H	H1	Kg
1/4	NPT1/8	3121 56 11	11	30	15,5	0,001
	NPT1/4	3121 56 14	14	28,4	14,5	0,001
3/8	NPT1/8	3121 60 11	15	44,4	16,5	0,013
	NPT1/4	3121 60 14	15	36,1	17	0,014
	NPT3/8	3121 60 18	18	36,1	15,5	0,023
1/2	NPT3/8	3121 62 18	17	36,6	9,4	0,026
	NPT1/2	3121 62 22	21	37,1	9,9	0,046

mit Gewindebeschichtung
Zusätzliche Anschlüsse: 5/32" (4mm) und 5/16" (8 mm)

Einschraubanschlüsse

3131

Steckverschraubung, Außengewinde BSPP und metrisch

Technisches Polymer, Messing vernickelt, NBR

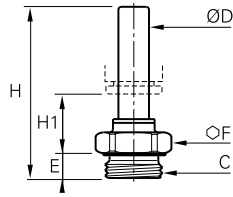

ØD	C		E	F	H	H1	Kg
4	M5x0,8	3131 04 19	3,5	8	31	16	0,002
	G1/8	3131 04 10	5	13	30	13,5	0,005
	G1/4	3131 04 13	5,5	16	31	13,5	0,010
6	G1/8	3131 06 10	5	13	32	13,5	0,005
	G1/4	3131 06 13	5,5	16	33	13,5	0,010
	G1/8	3131 08 10	5	13	35,5	12,5	0,008
8	G1/4	3131 08 13	5,5	16	34,5	10,5	0,010
	G3/8	3131 08 17	5,5	20	34,5	10,5	0,015
	G1/4	3131 10 13	5,5	16	43,5	17,5	0,012
10	G3/8	3131 10 17	5,5	20	41,5	15,5	0,015
	G1/2	3131 10 21	7,5	24	41,5	15,5	0,024
	G3/8	3131 12 17	5,5	20	42	12	0,015
12	G1/2	3131 12 21	7	24	43,5	12	0,025
	G3/8	3131 14 17	5,5	20	46,5	14	0,015
14	G1/2	3131 14 21	7	24	48	13,5	0,025

3109

Winkelstück, Außengewinde BSPT

Technisches Polymer, Messing vernickelt, NBR

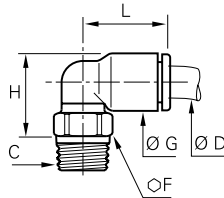

ØD	C		F	G	H	L	Kg
4	R1/8	3109 04 10	10	8,5	13,5	14	0,006
	R1/4	3109 04 13	14	8,5	14	14	0,015
	R3/8	3109 04 17	17	8,5	13,5	14	0,018
6	R1/8	3109 06 10	10	10,5	15,5	16	0,006
	R1/4	3109 06 13	14	10,5	16	16	0,015
	R3/8	3109 06 17	17	10,5	16	16	0,019
8	R1/2	3109 06 21	21	10,5	16,5	16	0,034
	R1/8	3109 08 10	10	13,5	19	23	0,007
	R1/4	3109 08 13	14	13,5	18	23	0,014
10	R3/8	3109 08 17	17	13,5	18	23	0,018
	R1/2	3109 08 21	21	13,5	19,5	23	0,032
	R1/8	3109 10 10	15	16	23	26,5	0,012
12	R1/4	3109 10 13	15	16	22	26,5	0,014
	R3/8	3109 10 17	17	16	22	26,5	0,020
	R1/2	3109 10 21	21	16	22	26,5	0,032
14	R1/4	3109 12 13	15	19	25	31	0,016
	R3/8	3109 12 17	17	19	25	31	0,022
	R1/2	3109 12 21	21	19	25	31	0,035
16	R3/8	3109 14 17	20	22	30,5	35,5	0,031
	R1/2	3109 14 21	24	22	28,5	35,5	0,041
	R3/8	3109 16 17	27	27	53	39	0,106
	R1/2	3109 16 21	27	27	53	39	0,104

mit Gewindebeschichtung
schwenkbar

3109

Winkelstück, Außengewinde NPT

Technisches Polymer, Messing vernickelt, NBR

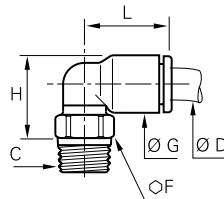

ØD	C		F	G	H	L	Kg
4	NPT1/8	3109 04 11	11	8,4	13,5	14	0,007
	NPT1/4	3109 04 14	14	8,4	14	14	0,016
6	NPT1/8	3109 06 11	11	10,5	15,5	16	0,007
	NPT1/4	3109 06 14	14	10,5	16	16	0,016
8	NPT1/8	3109 08 11	11	13,5	19	23,1	0,009
	NPT1/4	3109 08 14	14	13,5	18	23,1	0,015
10	NPT1/4	3109 10 14	15	16	23	26,5	0,017
	NPT3/8	3109 10 18	18	16	22	26,5	0,023
	NPT1/2	3109 10 22	22	16	23	26,5	0,045
12	NPT3/8	3109 12 18	18	19	25	31	0,027
	NPT1/2	3109 12 22	22	19	26	31	0,033

mit Gewindebeschichtung
schwenkbar

Einschraubanschlüsse

3109 Winkelstück, Außengewinde NPT

Zöllig

Technisches Polymer, Messing vernickelt, NBR

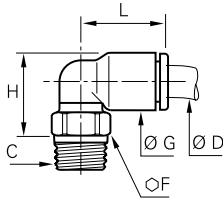

ØD	C		F	G	H	L	Kg
1/8	NPT1/8	3109 53 11	11	8,5	13,5	14,5	0,007
	NPT1/4	3109 53 14	14	8,5	14	14,5	0,015
1/4	NPT1/8	3109 56 11	11	10,9	17	18	0,008
	NPT1/4	3109 56 14	14	10,9	16	18	0,014
3/8	NPT3/8	3109 56 18	18	10,9	16,5	18	0,020
	NPT1/8	3109 60 11	15	16	23,1	27,4	0,013
	NPT1/4	3109 60 14	15	16	23,1	27,4	0,017
1/2	NPT3/8	3109 62 18	20	22,1	31	35,1	0,033
	NPT1/2	3109 62 22	24	22,1	28,4	35,1	0,045

mit Gewindebeschichtung
zusätzliche Anschlüsse: 5/32" (4 mm) et 5/16" (8 mm)
schwenkbar

3109 Winkelstück, Außengewinde BSPT

Zöllig

Technisches Polymer, Messing vernickelt, NBR

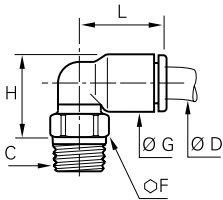

ØD	C		F	G	H	L	Kg
1/8	R1/8	3109 53 10	10	8,5	13,5	14,5	0,011
	R1/8	3109 55 10	11	10,9	17	21,6	0,010
3/16	R1/4	3109 55 13	14	8,4	14	14	0,016
	R1/8	3109 56 10	10	10,9	17	18	0,006
1/4	R1/4	3109 56 13	14	10,9	17	18	0,013
	R1/4	3109 60 13	15	16	22,1	26,4	0,016
3/8	R3/8	3109 60 17	17	16	22,1	26,4	0,054
	R1/4	3109 62 13	20	22,1	31	35,1	0,064
1/2	R3/8	3109 62 17	20	22,1	31	35,1	0,067
	R1/2	3109 62 21	24	22,1	28,4	35,1	0,046

mit Gewindebeschichtung
schwenkbar
zusätzliche Anschlüsse: 5/32" (4 mm) und 5/16" (8 mm)

3199 Winkelstück, Außengewinde BSP und metrisch

Technisches Polymer, Messing vernickelt, NBR

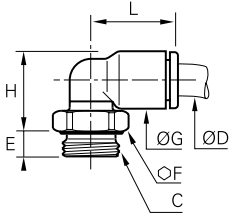

ØD	C		E	F	G	H	L	Kg
3	M3x0,5	3199 03 09	2,5	8	8,5	15	14,5	0,003
	M5x0,8	3199 03 19	3,5	8	8,5	13,5	14,5	0,003
4	M3x0,5	3199 04 09*	2,5	8	8,5	15	14,5	0,002
	M5x0,8	3199 04 19	3,5	8	8,5	13,5	14	0,002
6	M7x1	3199 04 55	4,5	10	8,5	15	14	0,005
	G1/8	3199 04 10	5	13	8,5	13	14	0,006
	G1/4	3199 04 13	5,5	16	8,5	13	14	0,011
	M5x0,8	3199 06 19	3,5	8	10,5	15,5	16	0,003
	M7x1	3199 06 55	4,5	10	10,5	17,5	16	0,006
	M10x1	3199 06 60	5	13	10,5	15	14	0,006
	M12x1,5	3199 06 67	5,5	15	10,5	15	16	0,009
	G1/8	3199 06 10	5	13	10,5	15	16	0,006
	G1/4	3199 06 13	5,5	16	10,5	15	16	0,011
	G3/8	3199 06 17	5,5	20	10,5	15,5	16	0,022
	G1/2	3199 06 21	7	24	10,5	16	16	0,028
	8	M10x1	3199 08 60	5	13	13,5	20,5	23
M12x1,5		3199 08 67	5,5	15	13,5	19,5	23	0,009
G1/8		3199 08 10	4,5	13	13,5	20,5	23	0,009
G1/4		3199 08 13	5,5	16	13,5	18,5	23	0,012
G3/8		3199 08 17	5,5	20	13,5	18,5	23	0,017
G1/2		3199 08 21	7	24	13,5	19	23	0,027
10	G1/4	3199 10 13	5,5	16	16	23,5	26,5	0,014
	G3/8	3199 10 17	5,5	20	16	22	26,5	0,017
	G1/2	3199 10 21	7,5	24	16	22	26,5	0,027
12	G1/4	3199 12 13	5,5	16	19	26,5	31	0,016
	G3/8	3199 12 17	5,5	20	19	25	31	0,019
14	G1/2	3199 12 21	7	24	19	25	31	0,029
	G3/8	3199 14 17	5,5	20	22	32,5	35,5	0,029
16	G1/2	3199 14 21	7	24	22	27	35,5	0,028
	G3/8	3199 16 17	7,5	27	27	54,5	39	0,101
16	G1/2	3199 16 21	9	27	27	54,5	39	0,097

schwenkbar
*mit 2-Komponenten Dichtring

Einschraubanschlüsse

3192 Winkelstück, Innengewinde BSPP

Technisches Polymer, Messing vernickelt, NBR

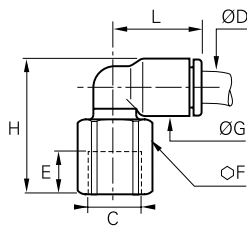

ØD	C		E	F	G	H	L	Kg
4	G1/8	3192 04 10	8,5	13	8,5	23	14	0,010
	G1/4	3192 04 13	11,5	16	8,5	27	14	0,017
6	G1/8	3192 06 10	8,5	13	10,5	25	16	0,010
	G1/4	3192 06 13	11,5	16	10,5	29	16	0,017
8	G1/8	3192 08 10	8,5	13	13,5	28	23	0,012
	G1/4	3192 08 13	11,5	16	13,5	32	23	0,020
10	G3/8	3192 08 17	12	19	13,5	33	23	0,026
	G1/4	3192 10 13	11	16	16	34,5	26,5	0,020
	G3/8	3192 10 17	12	19	16	35	26,5	0,024
12	G1/2	3192 10 21	16	24	16	41	26,5	0,048
	G1/4	3192 12 13	11	16	19	38	30,5	0,023
12	G3/8	3192 12 17	12	19	19	38,5	30,5	0,027
	G1/2	3192 12 21	16	24	19	43,5	30,5	0,050

schwenkbar

3129 Winkelstück verlängert, Außengewinde BSPT

Technisches Polymer, Messing vernickelt, NBR

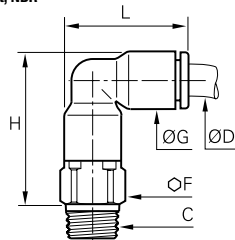

ØD	C		F	G	H	L	Kg
4	R1/8	3129 04 10	10	8,5	23	19	0,009
	R1/4	3129 04 13	14	8,5	23,5	19	0,018
6	R1/8	3129 06 10	10	10,5	27	22,5	0,010
	R1/4	3129 06 13	14	10,5	27,5	22,5	0,020
8	R1/8	3129 08 10	13	13,5	34,5	29,5	0,018
	R1/4	3129 08 13	14	13,5	32,5	29,5	0,022
10	R3/8	3129 08 17	17	13,5	33	29,5	0,032
	R1/4	3129 10 13	15	16	39,5	34,5	0,031
	R3/8	3129 10 17	17	16	39,5	34,5	0,042
12	R1/2	3129 10 21	21	16	39,5	34,5	0,058
	R1/4	3129 12 13	19	19	45,5	40,5	0,051
12	R3/8	3129 12 17	19	19	45,5	40,5	0,047
	R1/2	3129 12 21	21	19	45,5	40,5	0,052
14	R3/8	3129 14 17	21	22	51,5	46,5	0,064
	R1/2	3129 14 21	21	22	51,5	46,5	0,070

mit Gewindebeschichtung
schwenkbar

Parker Legris bietet für jede Einbauanforderung die optimale Lösung.

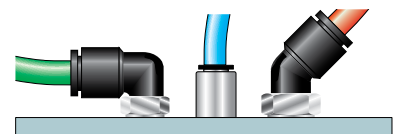

Einschraubanschlüsse

3169 Winkelstück verlängert, Außengewinde BSPP und metrisch

Technisches Polymer, Messing vernickelt, NBR

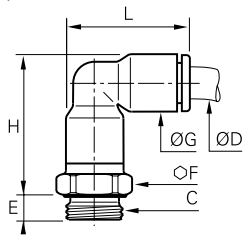

ØD	C		E	F	G	H	L	Kg
4	M5x0,8	3169 04 19	3,5	8	8,5	23	19	0,006
	M7x1	3169 04 55	4,5	10	8,5	22,5	19	0,008
	G1/8	3169 04 10	5	13	8,5	22,5	19	0,008
6	G1/4	3169 04 13	5,5	16	8,5	22,5	19	0,013
	M5x0,8	3169 06 19	3,5	10	10,5	27,5	23	0,008
	M7x1	3169 06 55	4,5	10	10,5	26	23	0,012
8	G1/8	3169 06 10	5	13	10,5	27	23	0,011
	G1/4	3169 06 13	5,5	16	10,5	27	23	0,016
	G1/8	3169 08 10	5	13	13,5	36	29,5	0,018
10	G1/4	3169 08 13	5,5	16	13,5	33	29,5	0,020
	G3/8	3169 08 17	5,5	20	13,5	33	29,5	0,028
	G1/4	3169 10 13	5,5	16	16	40,5	34,5	0,027
12	G3/8	3169 10 17	5,5	20	16	40,5	34,5	0,036
	G1/2	3169 10 21	7,5	24	16	40,5	34,5	0,050
	G1/4	3169 12 13	5,5	19	19	44,5	40,5	0,044
14	G3/8	3169 12 17	5,5	20	19	42	40,5	0,038
	G1/2	3169 12 21	7,5	24	19	42	40,5	0,043
	G3/8	3169 14 17	5,5	22	22	51	46,5	0,059
16	G1/2	3169 14 21	7,5	24	22	48,5	46,5	0,063
	G3/8	3169 16 17	7,5	27	27	82,5	52	0,220
	G1/2	3169 16 21	9	27	27	82,5	52	0,206

schwenkbar

3113 Winkelstück 45°, Außengewinde BSPT

Technisches Polymer, Messing vernickelt, NBR

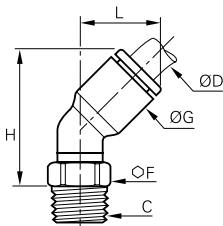

ØD	C		F	G	H	L	Kg
4	R1/8	3113 04 10	10	9	21	13	0,006
6	R1/8	3113 06 10	10	11	24,5	14,5	0,006
	R1/4	3113 06 13	14	11	25	14,5	0,015
8	R1/8	3113 08 10	10	13,5	30	19,5	0,007
	R1/4	3113 08 13	14	13,5	28,5	19,5	0,014
	R3/8	3113 08 17	17	13,5	28,5	19,5	0,018
10	R1/4	3113 10 13	15	16	33,5	23	0,014
	R3/8	3113 10 17	17	16	33,5	23	0,019
	R1/2	3113 10 21	21	16	34	23	0,032
12	R1/4	3113 12 13	15	19	39	26	0,016
	R3/8	3113 12 17	17	19	39	26	0,022
	R1/2	3113 12 21	21	19	39	26	0,034

mit Gewindebeschichtung
schwenkbar
Diese Ausführung verhindert ein Verdrehen des Schlauches.

3133 Winkelstück 45°, Außengewinde BSPP und metrisch

Technisches Polymer, Messing vernickelt, NBR

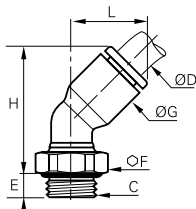

ØD	C		E	F	G	H	L	Kg
4	M5x0,8	3133 04 19	3,5	8	9	23	13	0,003
	G1/8	3133 04 10	4,5	13	9	20,5	13	0,006
6	M5x0,8	3133 06 19	3,5	8	11	28	14,5	0,003
	G1/8	3133 06 10	4,5	13	11	24	14,5	0,006
	G1/4	3133 06 13	5,5	16	11	24	14,5	0,011
8	G1/8	3133 08 10	4,5	13	13,5	31	19,5	0,009
	G1/4	3133 08 13	5,5	16	13,5	29	19,5	0,012
	G3/8	3133 08 17	5,5	20	13,5	29	19,5	0,017
10	G1/4	3133 10 13	5,5	16	16	35	23	0,014
	G3/8	3133 10 17	5,5	20	16	33,5	23	0,017
	G1/2	3133 10 21	7	24	16	33,5	23	0,026
12	G1/4	3133 12 13	5,5	16	19	40,5	26	0,016
	G3/8	3133 12 17	5,5	20	19	39	26	0,019
	G1/2	3133 12 21	7	24	19	39	26	0,028

schwenkbar
Diese Ausführung verhindert ein Verdrehen des Schlauches.

Einschraubanschlüsse

3108 T-Stück, Außengewinde BSPT

Technisches Polymer, Messing vernickelt, NBR

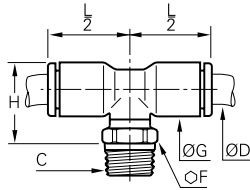

ØD	C		F	G	H	L/2	Kg
4	R1/8	3108 04 10	10	8,5	15,5	14	0,006
	R1/4	3108 04 13	14	8,5	16	14	0,015
6	R1/8	3108 06 10	10	10,5	17,5	16	0,007
	R1/4	3108 06 13	14	10,5	18	16	0,016
8	R1/8	3108 08 10	10	13,5	22	23	0,009
	R1/4	3108 08 13	14	13,5	21	23	0,016
	R3/8	3108 08 17	17	13,5	21	23	0,020
10	R1/4	3108 10 13	15	16	24	26,5	0,017
	R3/8	3108 10 17	17	16	24	26,5	0,022
	R1/2	3108 10 21	21	16	24	26,5	0,035
12	R1/4	3108 12 13	15	19	27	31	0,021
	R3/8	3108 12 17	17	19	27	31	0,026
	R1/2	3108 12 21	21	19	27	31	0,039
14	R3/8	3108 14 17	20	22	30,5	35	0,037
	R1/2	3108 14 21	24	22	28,5	35	0,048
16	R3/8	3108 16 17	27	27	53	38,5	0,128
	R1/2	3108 16 21	27	27	53	38,5	0,124

mit Gewindebeschichtung
schwenkbar

3198 T-Stück, Außengewinde BSPP und metrisch

Technisches Polymer, Messing vernickelt, NBR

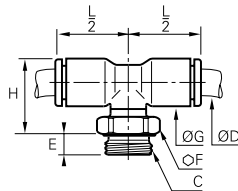

ØD	C		E	F	G	H	L/2	Kg
4	M5x0,8	3198 04 19	3,5	8	8,5	17,5	14	0,003
	G1/8	3198 04 10	5	13	8,5	15	14	0,006
	G1/4	3198 04 13	5,5	16	8,5	15	14	0,011
6	M5x0,8	3198 06 19	3,5	8	10,5	19,5	16	0,004
	G1/8	3198 06 10	5	13	10,5	17	16	0,007
	G1/4	3198 06 13	5,5	16	10,5	17	16	0,012
8	G1/8	3198 08 10	4,5	13	13,5	23,5	23	0,011
	G1/4	3198 08 13	5,5	16	13,5	21,5	23	0,014
	G3/8	3198 08 17	5,5	20	13,5	21,5	23	0,019
10	G1/4	3198 10 13	5,5	16	16	26	26,5	0,017
	G3/8	3198 10 17	5,5	20	16	24	26,5	0,020
	G1/2	3198 10 21	7,5	24	16	24	26,5	0,029
12	G1/4	3198 12 13	5,5	16	19	29	31	0,021
	G3/8	3198 12 17	5,5	20	19	27	31	0,024
	G1/2	3198 12 21	7	24	19	27	31	0,033
14	G3/8	3198 14 17	5,5	20	22	32,5	35,5	0,036
	G1/2	3198 14 21	7	24	22	27	35,5	0,035
16	G3/8	3198 16 17	7,5	27	27	54,5	38,5	0,121
	G1/2	3198 16 21	9	27	27	54,5	38,5	0,117

schwenkbar

3103 L-Verschraubung, Außengewinde BSPT

Technisches Polymer, Messing vernickelt, NBR

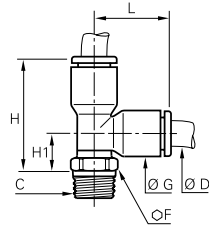

ØD	C		F	G	H	H1	L	Kg
4	R1/8	3103 04 10	10	8,5	23,5	9	14,5	0,006
	R1/4	3103 04 13	14	8,5	24	9,5	14,5	0,015
6	R1/8	3103 06 10	10	10,5	27,5	10	17,5	0,007
	R1/4	3103 06 13	14	10,5	28	10,5	17,5	0,016
8	R1/8	3103 08 10	10	13,5	35	12	23	0,009
	R1/4	3103 08 13	14	13,5	34	11	23	0,016
	R3/8	3103 08 17	17	13,5	34	11	23	0,020
10	R1/4	3103 10 13	15	16	40,5	14	26,5	0,017
	R3/8	3103 10 17	17	16	40,5	14	26,5	0,022
	R1/2	3103 10 21	21	16	40,5	14	26,5	0,035
12	R1/4	3103 12 13	15	19	46,5	15,5	31	0,021
	R3/8	3103 12 17	17	19	46,5	15,5	31	0,026
	R1/2	3103 12 21	21	19	46,5	15,5	31	0,039
14	R3/8	3103 14 17	20	22	55	19,5	35,5	0,038
	R1/2	3103 14 21	24	22	52,5	17,5	35,5	0,048
16	R3/8	3103 16 17	27	27	78	27	38,5	0,126
	R1/2	3103 16 21	27	27	78	27	38,5	0,124

mit Gewindebeschichtung
schwenkbar

Einschraubanschlüsse

3193 L-Verschraubung, Außengewinde BSPP und metrisch

Technisches Polymer, Messing vernickelt, NBR

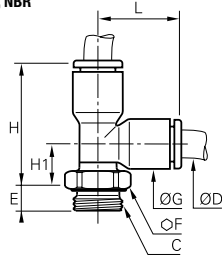

ØD	C		E	F	G	H	H1	L	Kg
4	M5x0,8	3193 04 19	3,5	8	8,5	26	11,5	14,5	0,003
	G1/8	3193 04 10	5	13	8,5	23	8,5	14,5	0,006
	G1/4	3193 04 13	5,5	16	8,5	23	8,5	14,5	0,011
6	M5x0,8	3193 06 19	3,5	8	10,5	29,5	12,5	17,5	0,004
	G1/8	3193 06 10	5	13	10,5	27	10	17,5	0,007
	G1/4	3193 06 13	5,5	16	10,5	27	10	17,5	0,012
8	G1/8	3193 08 10	4,5	13	13,5	36,5	14	23	0,011
	G1/4	3193 08 13	5,5	16	13,5	34,5	12	23	0,014
	G3/8	3193 08 17	5,5	20	13,5	34,5	12	23	0,019
10	G1/4	3193 10 13	5,5	16	16	42	15,5	26,5	0,017
	G3/8	3193 10 17	5,5	20	16	40,5	14	26,5	0,020
	G1/2	3193 10 21	7,5	24	16	40,5	14	26,5	0,029
12	G1/4	3193 12 13	5,5	16	19	48	17	31	0,021
	G3/8	3193 12 17	5,5	20	19	46,5	15,5	31	0,024
	G1/2	3193 12 21	7	24	19	46,5	15,5	31	0,033
14	G3/8	3193 14 17	5,5	20	22	56,5	21,5	35,5	0,036
	G1/2	3193 14 21	7	24	22	51	16	35,5	0,035
16	G3/8	3193 16 17	7,5	27	27	79,5	41	38,5	0,121
	G1/2	3193 16 21	9	27	27	79,5	41	38,5	0,117

schwenkbar

3148 Y-Verteiler, Außengewinde BSPT

Technisches Polymer, Messing vernickelt, NBR

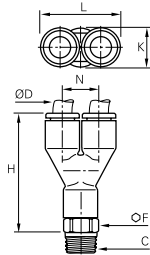

ØD	C		F	H	K	L	N	Kg
4	R1/8	3148 04 10	10	32,5	8,5	17,5	9	0,009
	R1/4	3148 04 13	14	33	8,5	17,5	9	0,019
6	R1/8	3148 06 10	10	39,5	10,5	21,5	11	0,011
	R1/4	3148 06 13	14	40	10,5	21,5	11	0,021
8	R1/8	3148 08 10	13	56,5	13,5	28	14,5	0,020
	R1/4	3148 08 13	14	55,5	13,5	28	14,5	0,025
	R3/8	3148 08 17	16	48,5	13,5	28	14,5	0,034
10	R1/4	3148 10 13	14	60	19	39	20	0,033
	R3/8	3148 10 17	16	60,5	19	39	20	0,042
	R1/2	3148 10 21	24	61	19	39	20	0,062
12	R3/8	3148 12 17	19	66	19	39	20	0,053
	R1/2	3148 12 21	21	66	19	39	20	0,059

mit Gewindebeschichtung
schwenkbar

3158 Y-Verteiler, Außengewinde BSPP und metrisch

Technisches Polymer, Messing vernickelt, NBR

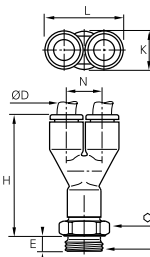

ØD	C		E	F	H	K	L	N	Kg
4	M5x0,8	3158 04 19	3,5	8	32,5	8,5	17,5	9	0,006
	G1/8	3158 04 10	5	13	32	8,5	17,5	9	0,009
	G1/4	3158 04 13	5,5	16	32,5	8,5	17,5	9	0,014
6	M5x0,8	3158 06 19	3,5	10	39,5	10,5	21,5	11	0,009
	G1/8	3158 06 10	5	13	39	10,5	21,5	11	0,012
	G1/4	3158 06 13	5,5	16	39,5	10,5	21,5	11	0,017
8	G1/8	3158 08 10	5	13	49	13,5	28	14,5	0,020
	G1/4	3158 08 13	5,5	16	49,5	13,5	28	14,5	0,023
	G3/8	3158 08 17	6	19	48	13,5	28	14,5	0,030
10	G1/4	3158 10 13	5,5	16	58	16	33	17	0,031
	G3/8	3158 10 17	6	20	57,5	16	33	17	0,040
	G1/2	3158 10 21	7	24	58	16	33	17	0,054
12	G3/8	3158 12 17	6	20	62	19	39	20	0,044
	G1/2	3158 12 21	7	24	63	19	39	20	0,050

schwenkbar

Einschraubanschlüsse

3112 Y-4fach-Verteiler, Außengewinde BSPT

Technisches Polymer, Messing vernickelt, NBR

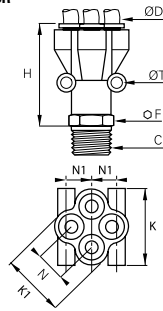

ØD	C		F	H	K	K1	N	N1	ØT	Kg
4	R1/8	3112 04 10	13	41,5	25,5	21	10	8,5	3,7	0,022
	R1/4	3112 04 13	14	43,5	25,5	21	10	8,5	3,7	0,027
6	R1/8	3112 06 10	19	54,5	31,5	26,5	12	10	3,7	0,041
	R1/4	3112 06 13	19	57,5	31,5	26,5	12	10	3,7	0,047

mit Gewindebeschichtung
schwenkbar

3132 Y-4fach-Verteiler, Außengewinde BSP

Technisches Polymer, Messing vernickelt, NBR

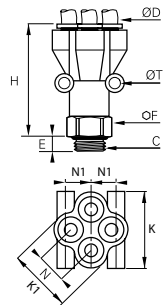

ØD	C		E	F	H	K	K1	N	N1	ØT	Kg
4	G1/8	3132 04 10	5	13	41	25,5	21	10	8,5	3,7	0,022
	G1/4	3132 04 13	5,5	16	40	25,5	21	10	8,5	3,7	0,026
6	G1/8	3132 06 10	5	19	53,5	31,5	26,5	12	10	3,7	0,040
	G1/4	3132 06 13	5,5	19	52,5	31,5	26,5	12	10	3,7	0,042

schwenkbar

3100 Carstick® -Patrone

Messing, NBR

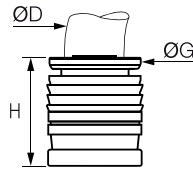

ØD		G	G1	H	L	Kg
4	3100 04 00	8	11	10	554	0,001
6	3100 06 00	10	14,5	11,5	629	0,002
8	3100 08 00	13	15	15	794	0,002
10	3100 10 00	15,5	19,5	17	930	0,005
12	3100 12 00	19,5	21	19,5	1038	0,010
14	3100 14 00	21	24,5	22,5	1110	0,013

50 Stück in Carstick® - Verpackung
Einbaumaße finden Sie in Kapitel 2

Wenn Sie die Bohrungsmaße für 14mm benötigen, nehmen Sie bitte Kontakt mit uns auf.

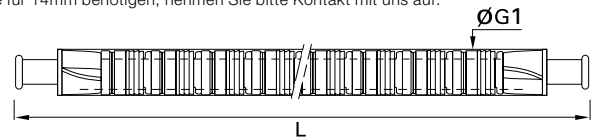

3100 Carstick® -Patrone

Messing vernickelt, NBR

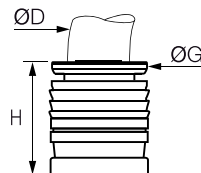

ØD		G	G1	H	L	Kg
1/8	3100 53 00 99	7	10	9	508	0,002
1/4	3100 56 00 99	10,5	14,5	12	600	0,003
3/8	3100 60 00 99	15,5	19	16,5	930	0,006

50 Stück in Carstick® -Verpackung
Zusätzliche Anschlüsse: 5/32" (4 mm) und 5/16" (8 mm)
Einbaumaße finden Sie in Kapitel 2



Weitere Produkte auf Anfrage erhältlich. Sprechen Sie uns bitte an.

Steckverbinder

3106 Gerader Anschluss

Technisches Polymer, NBR

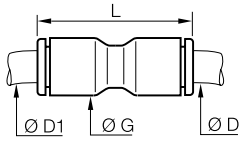

ØD	ØD1		G	L	Kg
3	3	3106 03 00	8,5	25	0,002
	4	3106 03 04	8,5	25	0,002
4	1/4	3106 04 56	11	29,5	0,005
	4	3106 04 00	8,5	25	0,001
	6	3106 04 06	11	28	0,002
	8	3106 04 08	13,5	38	0,005
6	1/4	3106 06 56	13,5	36	0,009
	6	3106 06 00	10,5	28,5	0,002
	8	3106 06 08	13,5	38	0,005
8	10	3106 06 10	16	42	0,007
	8	3106 08 00	13,5	38	0,004
	10	3106 08 10	16	42	0,008
10	12	3106 08 12	19	50,5	0,026
	10	3106 10 00	16	42	0,005
12	12	3106 10 12	19	50,5	0,019
	1/2	3106 12 62	22	56,5	0,024
14	12	3106 12 00	19	50,5	0,009
	14	3106 12 14	22	56	0,026
	16	3106 12 16	27	61	0,066
16	14	3106 14 00	22	56	0,014
16	16	3106 16 00	27	60,5	0,041

3106 Gerader Anschluss

Zöllig

Technisches Polymer, NBR

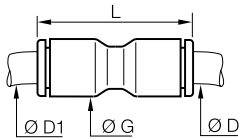

ØD	ØD1		G	L	Kg
1/4	1/4	3106 56 00	10,9	29,5	0,002
3/8	3/8	3106 60 00	16	42	0,006
	10	3106 60 10	12	50,5	0,029
1/2	1/4	3106 60 56	16	41	0,016
	1/2	3106 62 00	22	55	0,016

Zusätzliche Anschlüsse: 5/32" (4mm) und 5/16" (8 mm)

3102 Winkelstück

Technisches Polymer, NBR

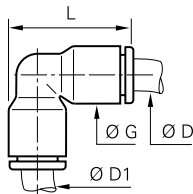

ØD	ØD1		G	L	Kg
4	4	3102 04 00	8,5	19	0,001
	6	3102 04 06	10,5	22,5	0,004
6	6	3102 06 00	10,5	22,5	0,002
	8	3102 06 08	13,5	29,5	0,008
8	8	3102 08 00	13,5	29,5	0,004
	10	3102 08 10	16	34,5	0,012
10	10	3102 10 00	16	34,5	0,006
	12	3102 10 12	19	40,5	0,020
12	12	3102 12 00	19	40,5	0,010
14	14	3102 14 00	22	46,5	0,015
16	16	3102 16 00	27	52	0,043

3102 Winkelstück

Zöllig

Technisches Polymer, NBR

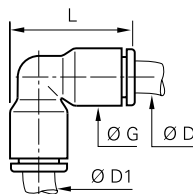

ØD	ØD1		G	L	Kg
1/4	1/4	3102 56 00	11	23,5	0,002
3/8	3/8	3102 60 00	16	34	0,006
1/2	1/2	3102 62 00	22	35	0,017

Zusätzliche Anschlüsse: 5/32" (4mm) und 5/16" (8 mm)

Steckverbinder

3104 T-Stück

Technisches Polymer, NBR

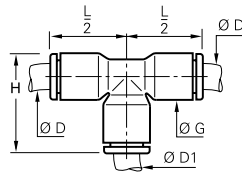

ØD	ØD1		G	H	L/2	Kg
3	3	3104 03 00	8,5	19	14,5	0,004
4	4	3104 04 00	8,5	19	14,5	0,002
	6	3104 04 06	10,5	22,5	17,5	0,007
6	4	3104 06 04	10,5	22,5	17,5	0,005
	6	3104 06 00	10,5	22,5	17,5	0,003
	8	3104 06 08	13,5	29,5	23	0,015
	4	3104 08 04	13,5	29	17,5	0,013
8	6	3104 08 06	13,5	29,5	23	0,010
	8	3104 08 00	13,5	29,5	23	0,006
	10	3104 08 10	16	34,5	26,5	0,020
10	4	3104 10 04	16	33	26	0,023
	8	3104 10 08	16	34,5	26,5	0,014
	10	3104 10 00	16	34,5	26,5	0,009
	12	3104 10 12	19	40,5	31	0,034
12	4	3104 12 04	19	39	31	0,040
	10	3104 12 10	19	40,5	31	0,024
14	12	3104 12 00	19	40,5	31	0,014
	8	3104 14 08	22	46	35,5	0,053
16	14	3104 14 00	22	46	35,5	0,023
	12	3104 16 12	27	52,5	39	0,088
	16	3104 16 00	27	52	39	0,063

3104 T-Stück

Zöllig

Technisches Polymer, NBR

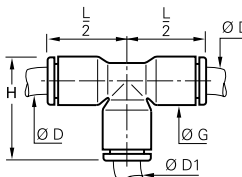

ØD	ØD1		G	H	L/2	Kg
5/32	1/4	3104 04 56	11	23,5	18	0,008
1/8	1/8	3104 53 00	8,4	19	14,5	0,003
	1/4	3104 53 56	11	23,5	18	0,011
3/16	3/16	3104 55 00	10,9	27,2	21,6	0,016
	5/32	3104 56 04	11	23,5	18,5	0,014
1/4	1/4	3104 56 00	11	23	24	0,003
	1/8	3104 56 53	11	23,5	18,5	0,007
	3/8	3104 56 60	16	33,5	24,5	0,017
3/8	1/4	3104 60 56	16	32,5	25,5	0,019
	1/2	3104 60 62	22	46	35	0,069
	3/8	3104 60 00	16	34	26	0,009
1/2	1/2	3104 62 00	22	46	35	0,026
	1/4	3104 62 56	22,1	45,2	35,3	0,021
	3/8	3104 62 60	22	46	35	0,060

Zusätzliche Anschlüsse: 5/32" (4mm) und 5/16" (8 mm)

3140 Y-Verteiler

Technisches Polymer, NBR

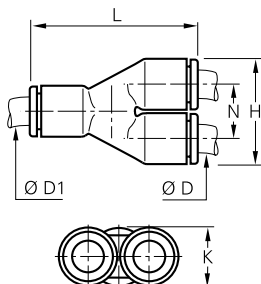

ØD	ØD1		H	K	L	N	Kg
4	4	3140 04 00	17,5	8,5	28,5	9	0,002
	6	3140 04 06	17,5	10,5	33	9	0,003
6	6	3140 06 00	21,5	10,5	35	11	0,003
	8	3140 06 08	22,5	13,5	41	11,5	0,005
8	8	3140 08 00	28	13,5	45	14,5	0,006
	10	3140 08 10	28	16	47	14,5	0,007
10	10	3140 10 00	33	16	53	17	0,010
	12	3140 10 12	33	19	57	17	0,012
12	12	3140 12 00	39	19	57	17	0,017

Steckverbinder

3107 Kreuzstück

Technisches Polymer, NBR

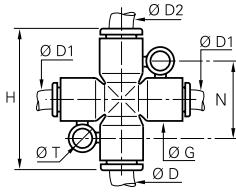

ØD	ØD1	ØD2		G	H	N	ØT	Kg
4	4	4	3107 04 00	11	36	20	4,2	0,014
6	4	6	3107 04 06	11	36	20	4,2	0,009
4	4	6	3107 06 04	11	36	20	4,2	0,012
6	6	6	3107 06 00	11	36	20	4,2	0,005
8	6	8	3107 06 08	11	46	22,5	4,2	0,018
6	6	8	3107 08 06	13,5	46	22,5	4,2	0,022
8	8	8	3107 08 00	13,5	46	22,5	4,2	0,009

Die Verpackungen von Parker Legris gewährleisten perfekten Schutz der Produkte. Sie sind speziell auf unseren Kunden zugeschnitten und haben eine Vielzahl von Vorteilen:

- Erkennung des Modells auf einen Blick: Artikelnummer und technische Zeichnung
- Barcode
- Praktische Lagerung
- Wiederverschließbar - einfaches und schnelles Öffnen und Schließen
- Material recycelbar



Schottanschlüsse

3116 Schottanschluss, gerade

Technisches Polymer, NBR

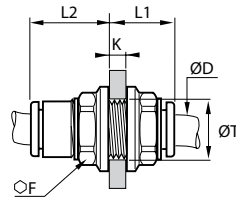

ØD		F	K _{max}	L1	L2	ØT _{min}	Kg
4	3116 04 00	13	5,5	15	10	10,5	0,003
6	3116 06 00	15	8,5	18	10,5	12,5	0,004
8	3116 08 00	18	14,5	25	13,5	15,5	0,007
10	3116 10 00	22	14,5	27,5	15,5	18,5	0,011
12	3116 12 00	26	18,5	33	18	22,5	0,019
14	3116 14 00	29	20,5	37,5	20,5	25,5	0,028

3146 Kombiniertes Schottanschluss, gerade

Messing vernickelt, NBR

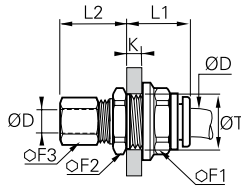

ØD		F1	F2	F3	K _{max}	L1	L2	ØT _{min}	Kg
4	3146 04 00	13	13	10	7	17,5	17,5	10,5	0,018
6	3146 06 00	15	17	13	8	19	18	12,5	0,029
8	3146 08 00	18	19	14	8	20,5	20,5	15,5	0,036
10	3146 10 00	22	22	19	8,5	23	24,5	18,5	0,066
12	3146 12 00	26	25	22	8,5	27	25	22,5	0,096
14	3146 14 00	29	29	24	10,5	27	27	25,5	0,124

Kombination von Push-In Fitting und Schottverschraubung.

3136 Schottanschluss gerade, Innengewinde BSPP

Messing vernickelt, NBR

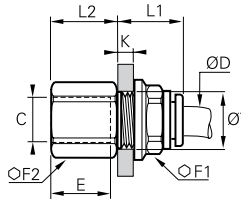

ØD	C		E	F1	F2	K _{max}	L1	L2	ØT _{min}	Kg
4	G1/8	3136 04 10	9,5	13	13	7	17	11,5	10,5	0,015
	G1/4	3136 04 13	13,5	13	16	7	17	15,5	10,5	0,021
6	G1/8	3136 06 10	9,5	15	15	8	19	10,5	12,5	0,020
	G3/8	3136 06 17	13,5	15	17	7	19	15,5	12,5	0,027
8	G1/8	3136 08 10	12	15	22	8	19	16	12,5	0,041
	G1/4	3136 08 13	9,5	18	17	8	20,5	10,5	15,5	0,029
10	G3/8	3136 10 17	13,5	18	17	8	20,5	14,5	15,5	0,029
	G1/2	3136 10 21	14	22	22	8,5	23	16	18,5	0,051
12	G3/8	3136 12 17	14	26	24	8,5	27	16	22,5	0,079
	G1/2	3136 12 21	19,5	26	27	8,5	27	21,5	22,5	0,098
16	G3/8	3136 16 17	12	29	29	10,5	30	15	27,5	0,125
	G1/2	3136 16 21	15	29	29	10,5	30	19,5	27,5	0,126

3139 Winkelstück

Technisches Polymer, Messing vernickelt, NBR

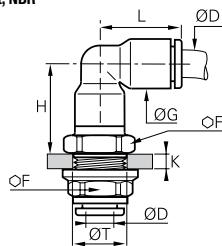

ØD		F	G	H	K _{max}	L	ØT _{min}	Kg
4	3139 04 00	13	8,5	17	6,5	14,5	10,5	0,014
6	3139 06 00	15	10,5	19,5	7	17,5	12,5	0,021
8	3139 08 00	18	13,5	24	8	23	15,5	0,032
10	3139 10 00	22	16	28	8,5	26	18,5	0,049
12	3139 12 00	26	19	33	8,5	31	22,5	0,086
14	3139 14 00	29	25,5	37,5	10,5	36	25,5	0,117

schwenkbar

3144 Y-4fach -Verteiler

Technisches Polymer, NBR

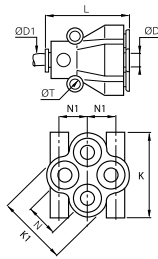

ØD	ØD1		K	K1	L	N	N1	ØT	Kg
4	4	3144 04 04	25,5	21	30,5	10	8,5	3,7	0,016
	6	3144 04 06	26	21	30,5	10	10	3,7	0,013
6	6	3144 06 06	31,5	26,5	37,5	12	8,5	3,7	0,031
	8	3144 06 08	31,5	26,5	38	12	10	3,7	0,026

3304 Multi-T-Verteiler

Technisches Polymer, NBR

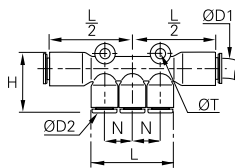

ØD1	ØD2		H	L	L/2	N	ØT	Kg
6	4	3304 06 04	24,5	34	37	11,5	4,2	0,015
8	4	3304 08 04	24,5	34	37	11,5	4,2	0,012
	6	3304 08 06	24,5	34	37	11,5	4,2	0,010
10	6	3304 10 06	36	44	40,5	14,5	4,2	0,019
	8	3304 10 08	36	44	40,5	15,5	4,2	0,015

3306 Multi-Winkelverteiler

Technisches Polymer, NBR

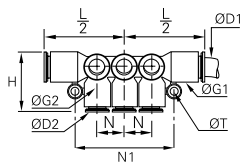

ØD1	ØD2		G	G1	H	L/2	N	N1	ØT	Kg
6	4	3306 06 04	13,5	11	18,5	36	43	11,5	4,2	0,034
	4	3306 08 04	13,5	11	18,5	36,5	43	11,5	4,2	0,025
8	6	3306 08 06	13,5	11	18,5	36,5	43	11,5	4,2	0,022
	6	3306 10 06	16	13,5	23	42	52	14,5	4,2	0,048
10	8	3306 10 08	16	13,5	23,5	42	52	14,5	4,2	0,021

3310 Verteilerleiste

Behandeltes Aluminium, NBR

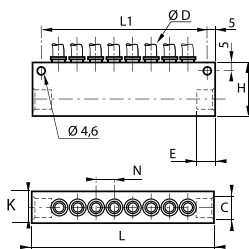

ØD	C		Anzahl Anschlüsse	E	H	K	L	L1	N	Kg
4	G1/4	3310 04 13	8	10	33	20	114	104	11,5	0,164
6	G1/4	3310 06 13	8	10	33	20	114	104	12,5	0,170
8	G3/8	3310 08 17	6	12	33	20	114	104	15	0,148
10	G1/2	3310 10 21	6	16	48	25	145,5	135,5	17	0,334
12	G1/2	3310 12 21	6	16	45	25	158	148	20,5	0,370

Steckanschlüsse und Zubehör

3182 Winkelstück mit Steckanschluss

Technisches Polymer, NBR

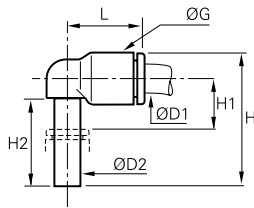

ØD1	ØD2		G	H	H1	H2	L	Kg
4	4	3182 04 00	8,5	23	6	15,5	14	0,001
	6	3182 04 06	10,5	26,5	7	17	16	0,003
6	4	3182 06 04	10,5	24,5	7	15,5	16	0,001
	6	3182 06 00	10,5	26,5	7	17	16	0,001
	8	3182 06 08	13,5	33,5	8	21,5	23	0,007
8	8	3182 08 00	13,5	33,5	8	21,5	23	0,003
	10	3182 08 10	16	39	10	24,5	26,5	0,010
10	10	3182 10 00	16	39	10	24,5	26,5	0,004
	12	3182 10 12	19	44,5	10,5	27,5	31	0,017
12	12	3182 12 00	19	45,5	10,5	27,5	31	0,007

3182 Winkelstück mit Steckanschluss

Zöllig

Technisches Polymer, NBR

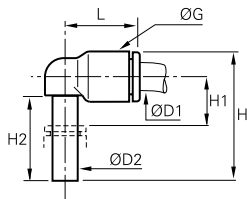

ØD1	ØD2		G	H	H1	H2	L	Kg
1/4	1/4	3182 56 00	11	27,5	7,5	18	18,5	0,002
3/8	3/8	3182 60 00	16	38,5	9	24	26	0,010
1/2	1/2	3182 62 00	22	51	13	28	35	0,030

Zusätzliche Anschlüsse: 5/32" (4mm) und 5/16" (8 mm)

3184 Winkelstück mit Steckanschluss, verlängert

Technisches Polymer, NBR

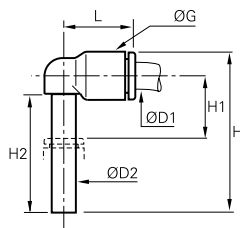

ØD1	ØD2		G	H	H1	H2	L	Kg
4	4	3184 04 00	8,5	32,5	15,5	25	14	0,004
	6	3184 04 06	10,5	38,5	19	29	16	0,004
6	6	3184 06 00	10,5	38,5	19	29	16	0,002
	8	3184 06 08	13,5	49	23,5	37	23	0,007
	8	3184 08 00	13,5	49	23,5	37	23	0,003
8	10	3184 08 10	16	56	26,5	41,5	26,5	0,011
	10	3184 10 00	16	56	26,5	41,5	26,5	0,005
10	12	3184 10 12	19	62,5	28	45,5	31	0,017
	12	3184 12 00	19	62,5	28	45,5	31	0,008

3180 Winkelstück 45° mit Steckanschluss

Technisches Polymer, NBR

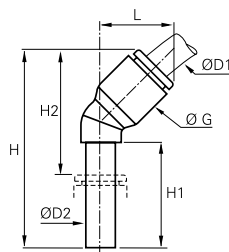

ØD1	ØD2		G	H	H1	H2	L	Kg
4	4	3180 04 00	9	33,5	19	21	13	0,001
6	6	3180 06 00	11	39	21	25	14,5	0,002
8	8	3180 08 00	13,5	44	21,5	25,5	19,5	0,003
10	10	3180 10 00	16	53	27	32,5	23	0,004
12	12	3180 12 00	19	58,5	27,5	34	26,5	0,007

Steckanschlüsse und Zubehör

3183 L-Verschraubung mit Steckanschluss

Technisches Polymer, NBR

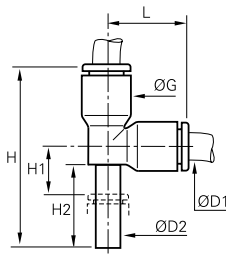

ØD1	ØD2		G	H	H1	H2	L	Kg
4	4	3183 04 00	8,5	33	6	15,5	14,5	0,002
	6	3183 04 06	10,5	38,5	7	17	17,5	0,007
6	6	3183 06 00	10,5	38,5	7	17	17	0,002
	8	3183 06 08	13,5	48,5	8	21,5	23	0,013
8	8	3183 08 00	13,5	49	8	21,5	23	0,005
	10	3183 08 10	16	56,5	10,5	24,5	26,5	0,018
10	10	3183 10 00	16	57	10,5	24,5	26,5	0,007
	12	3183 10 12	19	65,5	10,5	27,5	31	0,034
12	12	3183 12 00	19	65,5	10,5	27,5	31	0,011

3188 T-Stück mit Steckanschluss

Technisches Polymer, NBR

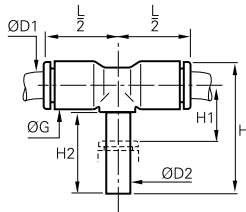

ØD1	ØD2		G	H	H1	H2	L/2	Kg
4	4	3188 04 00	8,5	25	8	15,5	14,5	0,002
	6	3188 04 06	10,5	28,5	9	17	16	0,007
6	6	3188 06 00	10,5	28,5	9	17	16	0,002
	8	3188 06 08	13,5	36,5	11	21,5	22	0,014
8	8	3188 08 00	13,5	36,5	11	21,5	23	0,004
	10	3188 08 10	16	41	12,5	24,5	26,5	0,018
10	10	3188 10 00	16	41	12,5	24,5	26,5	0,007
	12	3188 10 12	19	46,5	12,5	27,5	31	0,031
12	12	3188 12 00	19	46,5	12,5	27,5	31	0,012

3142 Y-Verteiler mit Steckanschluss

Technisches Polymer, NBR

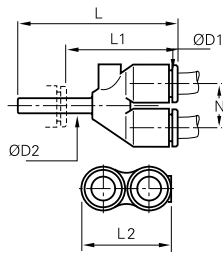

ØD1	ØD2		L	L1	L2	N	Kg
4	4	3142 04 00	34	21,5	17,5	9	0,002
	6	3142 04 06	35,5	21,5	17,5	9	0,002
6	6	3142 06 00	39,5	25,5	21,5	11	0,004
	8	3142 06 08	44	25,5	21,5	11	0,015
8	8	3142 08 00	50,5	32	28	14,5	0,007
	10	3142 08 10	53,5	32	28	14,5	0,024
10	10	3142 10 00	57,5	36	33	17	0,010
	12	3142 10 12	60	35	33	17	0,037
12	12	3142 12 00	66	41	39	20	0,017

3143 Y-4fach-Verteiler mit Steckanschluss

Technisches Polymer, Messing vernickelt, NBR

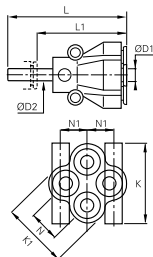

ØD1	ØD2		K	K1	L	L1	N	N1	Kg
4	6	3143 04 06	26	21,5	49,5	35,5	11	8,5	0,018
	8	3143 04 08	26	21,5	51	32	11	8,5	0,021
6	8	3143 06 08	31,5	26,5	57,5	39	12	10	0,035

Steckanschlüsse und Zubehör

3120 Doppelstecktülle

Technisches Polymer

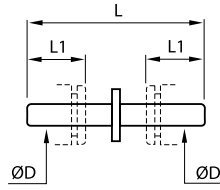

ØD		L	L1	Kg
4	3120 04 00	34,5	12	0,001
6	3120 06 00	38,5	14	0,001
8	3120 08 00	41	18,5	0,001
10	3120 10 00	51,5	20,5	0,002
12	3120 12 00	60	24,5	0,004
14	3120 14 00	69,5	25,5	0,007

Ausführung auch in Messing vernickelt lieferbar; ergänzen Sie die Endung 85 an der Artikelnummer.
Beispiel: 3120 04 00 85. Einsetzbar nur mit Fittings von Parker Legris.
Technische Zeichnung auf Anfrage erhältlich.

3166 Steck-Reduzierung

Technisches Polymer, NBR

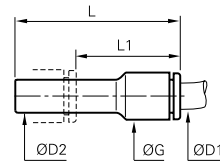

ØD1	ØD2		G	L	L1	Kg
3	4	3166 03 04	8,5	37,5	23,5	0,002
	6	3166 04 06	8,5	37,5	23,5	0,001
4	8	3166 04 08	8,5	37,5	19	0,001
	10	3166 04 10	12	44	22,5	0,003
6	8	3166 06 08	10,5	37,5	20	0,001
	10	3166 06 10	10,5	38	17,5	0,002
	12	3166 06 12	14,5	46	23	0,005
8	14	3166 06 14	14,5	48	23	0,006
	10	3166 08 10	13,5	49	28,5	0,003
10	12	3166 08 12	13,5	49	24,5	0,004
	14	3166 08 14	17	48	23	0,007
12	12	3166 10 12	21,5	56,5	33,5	0,005
	14	3166 10 14	21,5	58,5	33,5	0,005
12	14	3166 12 14	23,5	58,5	33,5	0,007

3166 Steck-Reduzierung

Zöllig

Technisches Polymer, NBR

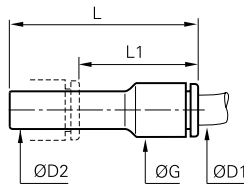

ØD1	ØD2		G	L	L1	Kg
1/4	5/16	3166 56 08	11	41	23	0,002
	3/8	3166 56 60	11	41	21	0,002

3168 Steckadapter-Vergrößerung

Technisches Polymer, NBR

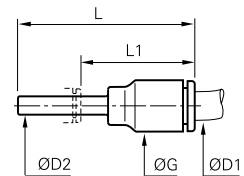

ØD1	ØD2		G	L	L1	Kg
6	4	3168 06 04	10,5	35	23	0,001
	6	3168 08 06	13,5	45	31,5	0,003
8	1/4	3168 08 56	16	40	25,5	0,009
	8	3168 10 08	16	42,5	21	0,004
12	10	3168 12 10	19	49	24,5	0,012

3168 Steckadapter-Vergrößerung

Technisches Polymer, NBR

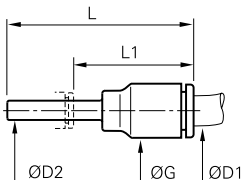

ØD1	ØD2		G	L	L1	Kg
1/4	3/16	3168 56 55	20,5	41	25	0,002
	5/32	3168 56 04	11	41	29	0,001

Steckanschlüsse und Zubehör

3126 Blindstopfen

Technisches Polymer

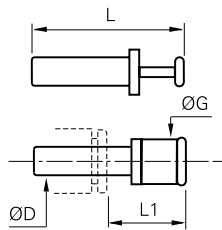

ØD		G	L	L1	Kg
3	3126 03 00	6	25	13,5	0,001
4	3126 04 00	4	30	15,5	0,001
6	3126 06 00	8	33	16,5	0,001
8	3126 08 00	10	35	17,5	0,001
10	3126 10 00	12	42	21	0,002
12	3126 12 00	14	45	22	0,003
14	3126 14 00	16	49	23,5	0,005
16	3126 16 00*	19	57	30	0,064

*Messing vernickelt

3126 Blindstopfen

Zöllig

Technisches Polymer

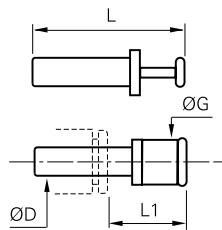

ØD		G	L	L1	Kg
1/4	3126 56 00	8	36,5	22	0,001
3/8	3126 60 00	12	42	22	0,002
1/2	3126 62 00	15	48,5	21,5	0,003

Zusätzliche Anschlüsse: 5/32" (4mm) und 5/16" (8 mm)

3122 Steckadapter-Schlauchtülle

Technisches Polymer

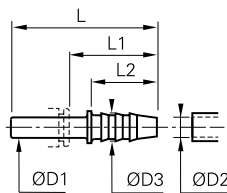

ØD1	ØD2		ØD3	L	L1	L2	Kg
4	3,2	3122 04 53	5	37	25	17	0,004
	5	3122 04 05	7	37	25	17	0,005
6	5	3122 06 05	7	39	25	17	0,001
	6,3	3122 08 56	8,5	39,5	21	17	0,001
8	8	3122 08 08	10	44,5	26	22	0,001
	6,3	3122 10 56	8	45	24,5	17	0,002
10	8	3122 10 08	10	50	29,5	22	0,002
	8	3122 12 08	10	50	26	22	0,002
12	10	3122 12 10	12	48,5	25,5	22,5	0,002
	12,5	3122 12 62	14,5	57	34	22,5	0,004
14	12,5	3122 14 62	14,5	59,5	34,5	22,5	0,022

3151 Verschlussstopfen

Technisches Polymer, NBR

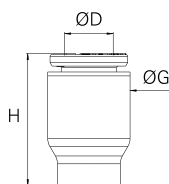

ØD		G	H	Kg
4	3151 04 00	8,5	15	0,001
6	3151 06 00	10,5	17	0,001
8	3151 08 00	13,5	22	0,003
10	3151 10 00	16	22	0,003
12	3151 12 00	19	28	0,005
14	3151 14 00	22	31	0,009

Weitere Produkte auf Anfrage erhältlich. Sprechen Sie uns bitte an.

Schwenkverschraubungen

Das ideale Verschraubungsprogramm für Installationen, die von oben zugänglich sind und dennoch eine **festе Ausrichtung der Schlauchleitungen** erfordern. Das Portfolio umfasst einteilige Fittings, Multi-Kupplungen und modulare Mehrfachverteiler für ein **Optimum an Flexibilität**.

Produktvorteile

- Kompakt**
- Minimaler Platzbedarf zwischen den Anschlüssen
 - Maximale Durchflussleistung der Hohlschrauben
 - Frei zugänglich, unabhängig vom Einbauabstand
 - Einfache Montage und sofortige Abdichtung:
 - durch Fluorpolymerbeschichtung der BSPT-Gewinde
 - durch die Dichtung direkt am Gewindestück bei BSPP-Gewinde
 - Funktionssicherheit: Die Ausrichtung des Schlauchs ist gewährleistet
 - Einzel auf Dichtheit geprüft
 - Individuelle Markierung mit Datumsangabe gewährleistet Qualität und Rückverfolgbarkeit
- Modular**
- Bis zu 6 drosselfreie Ringanschlüsse können mühelos kombiniert werden
 - 360° drehbar für optimale Ausrichtung
 - Modularer Aufbau – Kombination unterschiedlicher Schlauchdurchmesser



Anwendungen

- Robotertechnik
- Automobilproduktion
- Drucklufttechnik
- Halbleiterindustrie
- Textilindustrie
- Verpackungstechnik
- Vakuum

Technische Daten

Geeignete Medien	Druckluft Andere Medien auf Anfrage
Betriebsdruck	Vakuum bis 20 bar
Temperaturbereich	-20°C bis +80°C

Anzugsdrehmoment (daN.m)	Anschluss					
	M3 x0,5	M5 x0,8	G1/8	G1/4	G3/8	G1/2
	0,05	0,1	0,4	0,5	0,6	0,7

Die Leistungsmerkmale hängen von den verwendeten Medien, Werkstoffen und Schläuchen ab.
Garantiert vakuumbeständig bis 755 mm Hg (99%iges Vakuum).

Materialübersicht

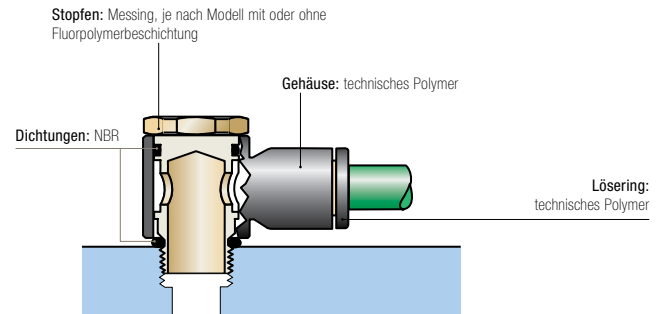

Silikonfrei

Regelungen

ISO 14743 Fluidtechnik-Pneumatik Steckverbinder für thermoplastische Röhre

DI: 97/23/EG (DGRL)
DI: 2002/95/EG (RoHS), 2011/65/EG
RG: 1907/2006 (REACH)

Einbaukonfiguration

Nennweite bei Baureihen 3524 - 3527 - 3528 und 3529 mit BSPP-Gewinden in mm

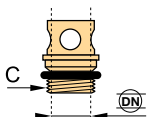

Anschluss (C)	M5x0,8	G1/8	G1/4	G3/8	G1/2
DN	2,5	5,5	8,5	11	13

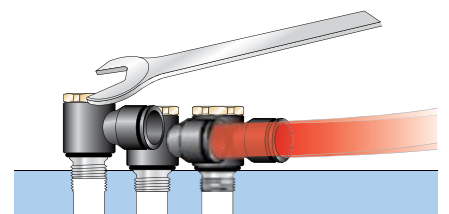

Schwenkverschraubungen

3118 Einteilige Schwenkverschraubung, Außengewinde BSPP und metrisch

Technisches Polymer, Messing vernickelt, NBR

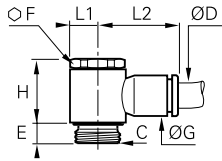

ØD	C		E	F	G	H	L1	L2	Kg
3	M3x0,5	3118 03 09*	3	-	8,5	13	5	16	0,005
	M5x0,8	3118 03 19*	4	-	8,5	13	5	16	0,005
4	M5x0,8	3118 04 19*	4	-	8,5	13	5	16,5	0,004
	G1/8	3118 04 10	4	13	8,5	17	7	18,5	0,012
6	M5x0,8	3118 06 19*	4	-	10,5	13	7	18,5	0,004
	G1/8	3118 06 10	4	13	10,5	17	7	20	0,013
8	G1/8	3118 08 10	4	13	13,5	16,5	7	25	0,014
	G1/4	3118 08 13	5,5	17	13,5	21	9	27	0,024
10	G3/8	3118 10 17	5,5	20	13,5	24,5	11	29	0,038
	G1/2	3118 10 21	5,5	17	16	21	9,5	29	0,025
12	G3/8	3118 12 17	5,5	20	19	24,5	11	34,5	0,041
	G1/2	3118 12 21	8	25	19	27,5	13,5	36,5	0,074

*mit Nut für Schraubenzieher

3018 Einteilige Schwenkverschraubung, Außengewinde BSPT

Technisches Polymer, Messing vernickelt, NBR

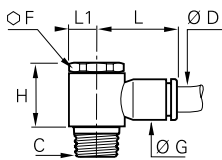

ØD	C		F	G	H	L	L1	Kg
4	R1/8	3018 04 10	13	8,5	18,5	18,5	7	0,015
6	R1/8	3018 06 10	13	10,5	18,5	20	7	0,015
	R1/4	3018 06 13	17	10,5	22,5	22	9,5	0,029
8	R1/8	3018 08 10	13	13,5	18,5	25	7	0,016
	R1/4	3018 08 13	17	13,5	22,5	27	9,5	0,030
10	R3/8	3018 08 17	21	13,5	26,5	29	11	0,047
	R1/4	3018 10 13	17	16	22,5	29	9,5	0,031
12	R3/8	3018 10 17	21	16	26,5	31	11	0,048
	R1/4	3018 12 13	21	19	26,5	34,5	11	0,051
12	R3/8	3018 12 17	21	19	26,5	34,5	11	0,050
	R1/2	3018 12 21	25	19	30	37	13,5	0,086

mit Gewindebeschichtung

3124 Einteilige Schwenkverschraubung Außen- und Innengewinde BSPP und metrisch

Technisches Polymer, Messing vernickelt, NBR

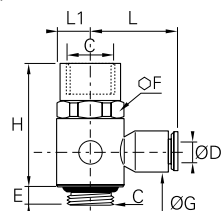

ØD	C		E	F	G	H	L	L1	Kg
4	M5x0,8	3124 04 19	4	8	8,5	19	16	5	0,006
	G1/8	3124 04 10	4	13	8,5	25,5	18,5	7	0,015
6	G1/4	3124 06 13	5,5	17	10,5	33	22	9	0,030
8	G3/8	3124 08 17	5,5	20	13,5	37,5	29	11	0,043

Gewährleistet eine einfache Montage von Drosselventilen an Zylindern.

3149 Y-Schwenkverschraubung, Außengewinde BSPP und metrisch

Technisches Polymer, Messing vernickelt, NBR

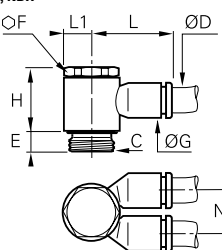

ØD	C		E	F	G	H	L	L1	N	Kg
4	M5x0,8	3149 04 19*	4	-	8,5	13	16	4,5	9	0,005
	G1/8	3149 04 10	4	13	10,5	16,5	18,5	7	11,5	0,018
6	G1/8	3149 06 10	4	13	10,5	16,5	18,5	7	11,5	0,014
	G1/4	3149 06 13	5,5	17	13,5	21	27	9,5	14,5	0,035
8	G1/4	3149 08 13	5,5	17	13,5	21	27	9,5	14,5	0,026
	G3/8	3149 08 17	5,5	20	16	24,5	31	11	17	0,053
10	G3/8	3149 10 17	5,5	20	16	24,5	31	11	17	0,042

*mit Nut für Schraubenzieher

3119 T-Schwenkverschraubung, Außengewinde BSPP und metrisch

Technisches Polymer, Messing vernickelt, NBR

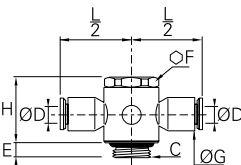

ØD	C		E	F	G	H	L/2	Kg
4	M5x0,8	3119 04 19*	4	-	8,5	13	8	0,005
	G1/8	3119 04 10	4	13	11	17	20	0,018
6	G1/8	3119 06 10	4	13	11	17	20	0,014
	G1/4	3119 06 13	5,5	17	13,5	21	26,5	0,035
8	G1/4	3119 08 13	5,5	17	13,5	21	27	0,026
	G3/8	3119 08 17	5,5	20	16	24,5	30,5	0,053
10	G3/8	3119 10 17	5,5	20	16	24,5	31	0,045

*mit Nut für Schraubenzieher

Modul-Schwenkverschraubungen

3538

Einteiliger Ringanschluss für Schwenkverschraubung

Technisches Polymer, NBR

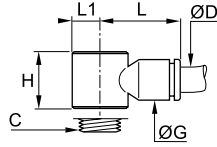

ØD	C		G	H	L	L1	Kg
3	M5x0,8	3538 03 19	8,5	13	16	5	0,003
	M5x0,8	3538 04 19	8,5	13	16	5	0,001
4	G1/8	3538 04 10	10,5	14,5	18,5	7	0,002
	M5x0,8	3538 06 19	11	13	18,5	5	0,002
6	G1/8	3538 06 10	10,5	14,5	20	7	0,002
	G1/4	3538 06 13	13,5	18	22	9,5	0,003
8	G1/8	3538 08 10	13,5	14,5	25	7	0,003
	G1/4	3538 08 13	13,5	18	27	9,5	0,004
	G3/8	3538 08 17	13,5	21,5	29	11,5	0,009
10	G1/4	3538 10 13	16	18	29	9,5	0,005
	G3/8	3538 10 17	16	21,5	31	11,5	0,006
	G1/2	3538 10 21	19	22,5	36,5	13,5	0,019
12	G3/8	3538 12 17	19	21,5	34,5	11,5	0,011
	G1/2	3538 12 21	19	22,5	36,5	13,5	0,009

3539

T-Ringanschluss für Schwenkverschraubung

Technisches Polymer, NBR

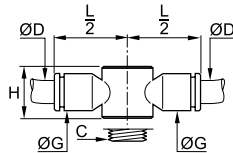

ØD	C		G	H	L/2	Kg
4	M5x0,8	3539 04 19	8,5	13	16	0,002
	G1/8	3539 04 10	10,5	14,4	20	0,008
6	G1/8	3539 06 10	10,5	14,4	20	0,011
	G1/4	3539 06 13	13,5	18	26	0,015
8	G1/4	3539 08 13	13,5	18	27	0,013
	G3/8	3539 08 17	16	21,5	30,5	0,020
10	G3/8	3539 10 17	16	21,5	31	0,016

3549

Y-Ringanschluss für Schwenkverschraubung

Technisches Polymer, NBR

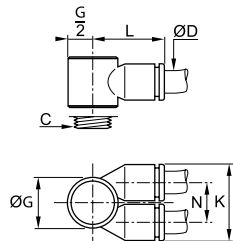

ØD	C		G	K	L	N	Kg
4	M5x0,8	3549 04 19	10	17,5	15,5	9	0,003
	G1/8	3549 04 10	14	22,5	20	12	0,007
	G1/4	3549 04 13	18,5	28	25	14,5	0,020
6	G1/8	3549 06 10	14	22,5	20,5	12	0,003
	G1/4	3549 06 13	18,5	28	25	14,5	0,015
	G3/8	3549 06 17	22,5	33	28,5	17	0,031
8	G1/4	3549 08 13	18,5	28	26	14,5	0,006
	G3/8	3549 08 17	22,5	33	29,5	17	0,020
10	G3/8	3549 10 17	22,5	33	29,5	17	0,009

Modul-Schwenkverschraubungen

3527 Hohlschraube (1fach) für Schwenkverschraubung, Außengewinde BSPP und metrisch

Messing vernickelt, NBR

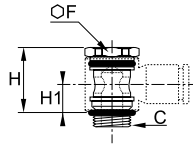

C		F	H	H1	Kg
M5x0,8	3527 00 19*	-	17	7,5	0,003
G1/8	3527 00 10	13	17	7,5	0,011
G1/4	3527 00 13	17	21	9,5	0,020
G3/8	3527 00 17	20	24,5	11	0,033
G1/2	3527 00 21	25	27,5	11,5	0,064

*mit Nut für Schraubenzieher freier Durchgang

3528 Hohlschraube (2fach) für Schwenkverschraubung, Außengewinde BSPP und metrisch

Messing vernickelt, NBR

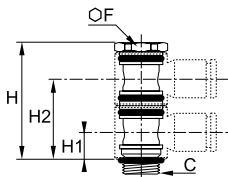

C		F	H	H1	H2	Kg
M5x0,8	3528 00 19*	-	24,5	7,5	18,5	0,005
G1/8	3528 00 10	13	31	7,5	22	0,017
G1/4	3528 00 13	17	39	9,5	27,5	0,031
G3/8	3528 00 17	20	46	11	32,5	0,053

*mit Nut für Schraubenzieher freier Durchgang verwendbar mit 2 Ringanschlüssen

3529 Hohlschraube (3fach) für Schwenkverschraubung, Außengewinde BSPP

Messing vernickelt, NBR

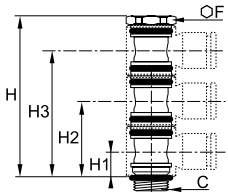

C		F	H	H1	H2	H3	Kg
G1/8	3529 00 10	13	45,5	7,5	22	36	0,023
G1/4	3529 00 13	17	54	9,5	27,5	45,5	0,042
G3/8	3529 00 17	20	67,5	11	32,5	54	0,069

freier Durchgang verwendbar mit 3 Ringanschlüssen

3524 Hohlschraube zum Aufschrauben, Außen- und Innengewinde BSPP und metrisch

Messing vernickelt, NBR

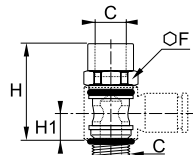

C		F	H	H1	Kg
M5x0,8	3524 00 19	8	17	7,5	0,005
G1/8	3524 00 10	13	24,5	7,5	0,013
G1/4	3524 00 13	17	33	9,5	0,027
G3/8	3524 00 17	20	37,5	11	0,039
G1/2	3524 00 21	26	42	11,5	0,067

freier Durchgang

Hohlschrauben 3527, 3528, 3529 und 3524 sind nur in Verbindung mit den Ringanschlüssen 3538, 3539 und 3549 einsetzbar.

Bitte entnehmen Sie Anschlussgewinde und Nennweiten für die Artikel 3527, 3528, 3529 und 3524 der Tabelle.

Anschluss	M5x0,8	G1/8	G1/4	G3/8	G1/2
DN	2,5	5,5	8,5	11	13

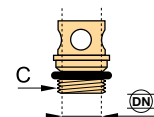

Modulare Mehrfachsteckverbinder

Diese Steckverbinder bieten Ihnen **Mehrfachverbindungen** für Ihre Kreisläufe auf **engstem Raum**. Mit den **drei Ausführungen** von Parker Legris steht Ihnen selbst für extrem komplexe Installationen eine ergonomische und schnell kuppelbare Einbaulösung zur Verfügung.

Produktvorteile

Schottwand- installation

Anschluss mehrerer Schläuche an einem Block, einer Schalttafel oder einem Schaltschrank
Risiko einer fehlerhaften Montage wird reduziert
Fest installierter und abnehmbarer Anschluss
Verstärkung durch korrosionsschutzbehandelten Metallrahmen

Schlauch- bündel

Fehlerhafte Montage ist ausgeschlossen: mit Führungsstift und nummerierten Anschlüssen
Hülse zur Führung der Rohre und zum Schutz der Anschlüsse
Verstärkungsrahmen aus Aluminium und Polymer HF
Schottmontage
Vielfältige Mehrfachsteckverbinder als Sonderentwicklung auf Anfrage

Montage auf Klemmleisten

An den ein- und ausgangsseitigen Anschlüssen der Anlagen
Kontrollanzeige für Druckbeaufschlagung
Nebeneinander auf DIN- oder Ω -Schienen angeordnete Steckversionen
Schildchenträger zur Kennzeichnung der Kreisläufe



Robotertechnik
Automobilproduktion
Drucklufttechnik
Halbleiterindustrie
Textilindustrie
Verpackungsindustrie
Vakuum

Anwendungen

Technische Daten

Geeignete Medien	Druckluft Andere Medien auf Anfrage
Betriebsdruck	Vakuum bis 10 bar
Temperaturbereich	-20°C bis +80°C

Die Leistungsmerkmale hängen von den verwendeten Medien, Werkstoffen und Schläuchen ab.
Garantiert vakuumbeständig bis 755 mm Hg (99%iges Vakuum).

Materialübersicht

Mehrfachverbinder:

- Schottwandadapter: Stahl verzinkt
- In Reihe: Aluminium und Polymer HF
- Klemmleiste: Polymer HF

Steckverbinder: siehe Werkstoffe LF 3000®



Silikonfrei

Einbaukonfiguration

Leitungseinbau

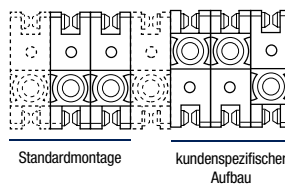

Verpackungseinheit:

- 10 Module
- 20 Verbindungsstifte und 4 Endstifte
- 4 Befestigungslaschen
- 4 Kupplungsklemmen
- 1 Lösewerkzeug für Verbindungsstife

Der Mehrfachverbinder wird aus mehreren Modulen zusammengesteckt, die mit Verbindungsstiften verbunden werden. Eine Klemme hält dabei die Module zusammen. Die Demontage erfolgt mit dem Lösewerkzeug.

Für den abnehmbaren Teil werden max. 5 Module empfohlen, für den fest installierten Teil gilt keine Beschränkung.

Leitungsbündel



Regelungen

ISO 14743:

Fluidtechnik-Pneumatik,
Steckverbinder für thermoplastische Rohre
DI: 97/23/EG (DGRL)
DI: 2002/95/EG (RoHS),
2011/65/EG
RG: 1907/2006 (REACH)

Klemmleiste

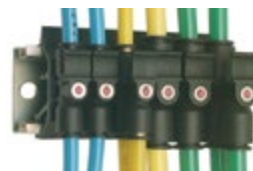

Modul-Mehrfachverteiler

3300 Modul-Mehrfachverteiler

Technisches Polymer, NBR

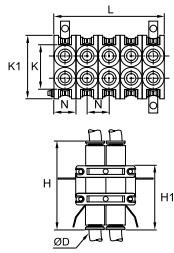

ØD		B	H	H1	K	K1	L	L1	L2	N	Kg
4	3300 04 00	21	40,5	29,5	32	20	55	22	6	11	0,078
6	3300 06 00	28	48	38,5	39	27,5	70	28	7,5	14	0,213
8	3300 08 00	28	50	39	39	27,5	70	28	7,5	14	0,124

Befestigung mit 3 mm-Schraube

3320 Multi-Kupplung

Technisches Polymer, NBR

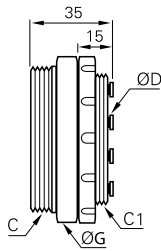

ØD	C	C1		Anzahl Anschlüsse	G	Kg
4	M38x1,5	M32x1,5	3320 04 00 02	2	42	0,046
	M46x1,5	M40x1,5	3320 04 00 04	4	50	0,070
		M40x1,5	3320 04 00 07	7	50	0,072
M65x1,5	M58x1,5	3320 04 00 12	12	70	0,137	
6	M38x1,5	M32x1,5	3320 06 00 02	2	42	0,050
	M46x1,5	M40x1,5	3320 06 00 04	4	50	0,070
		M40x1,5	3320 06 00 07	7	50	0,072
M38x1,5	M32x1,5	3320 08 00 02	2	45	0,050	

Die Anzahl der Anschlüsse bei der Kupplung müssen mit denen bei der Kupplungsmuffe übereinstimmen.

3321 Multi-Kupplungsmuffe

Technisches Polymer, NBR

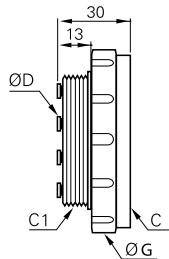

ØD	C	C1		Anzahl Anschlüsse	G	Kg
4	M38x1,5	M32x1,5	3321 04 00 02	2	45	0,040
	M46x1,5	M40x1,5	3321 04 00 04	4	55	0,065
		M40x1,5	3321 04 00 07	7	55	0,064
M65x1,5	M58x1,5	3321 04 00 12	12	75	0,125	
6	M38x1,5	M32x1,5	3321 06 00 02	2	45	0,043
	M46x1,5	M40x1,5	3321 06 00 04	4	55	0,066
		M40x1,5	3321 06 00 07	7	55	0,064
M38x1,5	M32x1,5	3321 08 00 02	2	45	0,042	

Die Anzahl der Anschlüsse bei der Kupplung müssen mit denen bei der Kupplungsmuffe übereinstimmen.

3329 Schutzkappe für Multikupplung

Technisches Polymer

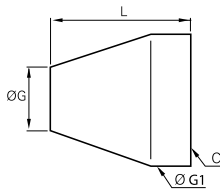

C		Anzahl Anschlüsse	G	G1	L	Kg
M32x1,5	3329 00 01	2	32	42	50	0,043
M40x1,5	3329 00 02	4-7	35	50	55	0,058
M58x1,5	3329 00 03	12	34	70	70	0,139

Einbaumaße für Schottwandmontage von Mehrfachverteilern

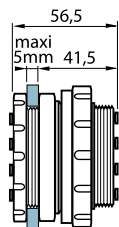
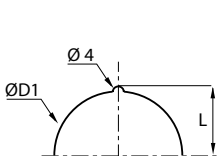

Anzahl Anschlüsse	L	ØD1
2	17	32,5
4-7	21	40,5
12	30,3	58,5

Modul-Mehrfachverteiler

3379 Klemmleistenstecker für 2 Schläuche

Technisches Polymer, NBR

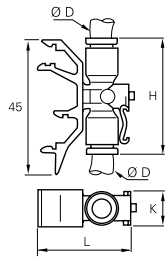

ØD		H	K	L	Kg
4	3379 04 00	34,5	11	39,5	0,010
6	3379 06 00	34,5	11	39,5	0,006
8	3379 08 00	46	13	44,5	0,034

Inklusive Druck-Kontrollleuchte

3381 Klemmleistenstecker für 3 Schläuche

Technisches Polymer, NBR

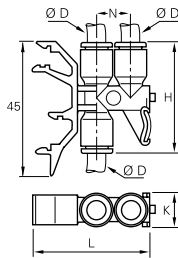

ØD		H	K	L	N	Kg
4	3381 04 00	36,5	11	39,5	11,5	0,012
6	3381 06 00	36,5	11	39,5	11,5	0,028
8	3381 08 00	46	13	44,5	14,5	0,033

Inklusive Druck-Kontrollleuchte

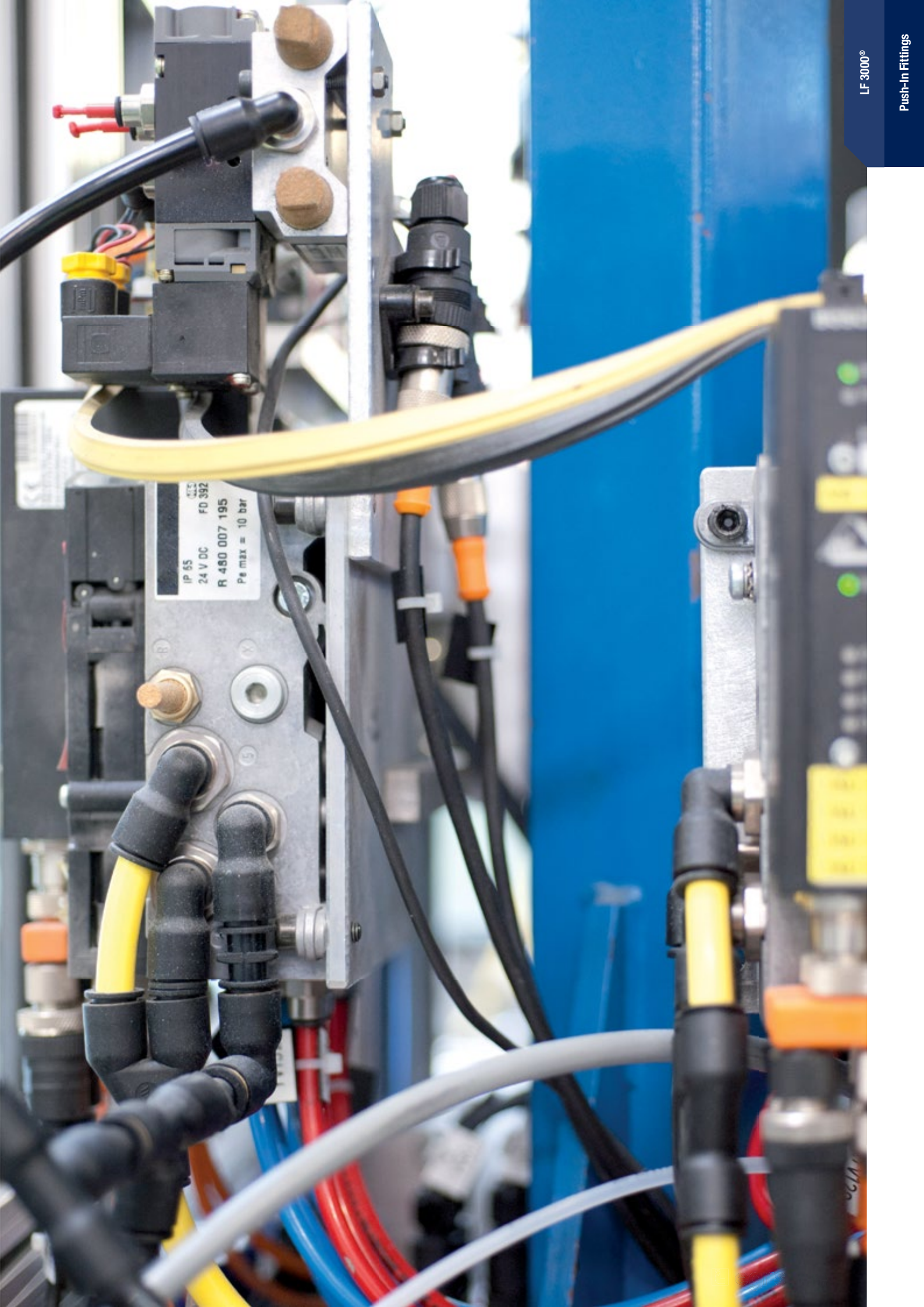

IP 65
24 V DC
R 480 007 195
Pe max = 10 bar

Selbstabsperrende und drehbare Einschraubanschlüsse

Beide **Innovationen** von Parker Legris wurden gezielt entwickelt, um im Hinblick auf die **Anpassungsfähigkeit** von Push-In Fittings an die verschiedenen Anforderungen keinerlei Wünsche offen zu lassen und gleichzeitig eine **effiziente Lösung** für Druckluftkreisläufe anzubieten.

Produktvorteile

Selbstabsperrende Anschlüsse

In ungekuppeltem Zustand wird der Kreislauf automatisch abgesperrt
Vor- oder nachgelagerte Kreisläufe werden weiterhin unter Druck gehalten
Sofortige Wiederherstellung des Durchflusses bei erneutem Kuppeln

Drehbare Anschlüsse

Optimale Anpassung an die Zylinderbewegung
Kein Knicken des Schlauchs
Ausgezeichnetes Alterungsverhalten der Fitting-Schlauch-Verbindung
Hohe Zuverlässigkeit und Dauerfestigkeit
Funktionelle Vereinfachung der Anlagen



Robotertechnik
Automobilproduktion
Drucklufttechnik
Halbleiterindustrie
Textilindustrie
Verpackungsindustrie
Vakuum

Anwendungen

Technische Daten

Geeignete Medien	Druckluft Andere Medien auf Anfrage
Betriebsdruck	Vakuum bis 20 bar (Selbstabsperrende Anschlüsse: 10 bar)
Temperaturbereich	-20°C bis +80°C*

Die Leistungsmerkmale hängen von den verwendeten Medien, Werkstoffen und Schläuchen ab.
Garantiert vakuumbeständig bis 755 mm Hg (99%iges Vakuum).

Materialübersicht

Drehbare Anschlüsse

- Gehäuse:
• Selbstabsperrende Anchl.:
Messing vernickelt
• Drehbare Anchl.:
Polymer HF

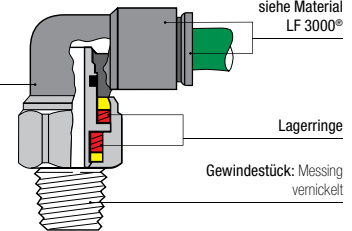

Silikonfrei

Regelungen

ISO 14743: Fluidtechnik-Pneumatik, Steckverbinder für thermoplastische Rohre

DI: 97/23/EG (DGRL)
DI: 2002/95/EG (RoHS), 2011/65/EG
RG: 1907/2006 (REACH)

Einbaukonfiguration

Selbstabsperrender Anschluss

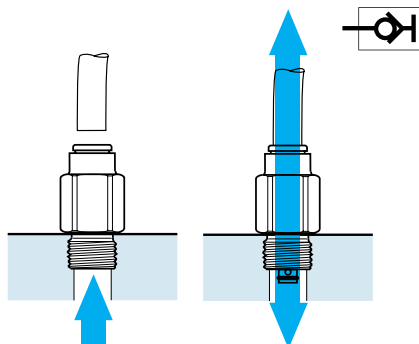

Drehbarer Anschluss

Schlauch Außendurchmesser (mm)	Anzugsdrehmoment (daN.m)	Max. Drehzahl in U/min
4	< 2,5 · 10 ⁻³	190
6	< 4 · 10 ⁻³	160
8	< 7 · 10 ⁻³	120
10	< 11 · 10 ⁻³	90
12	< 16 · 10 ⁻³	80

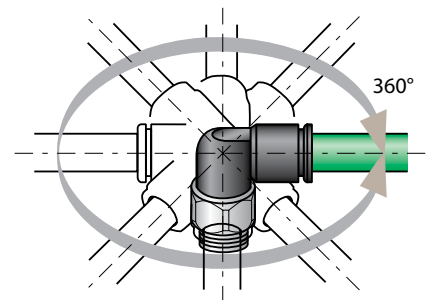

Selbstabsperrende und drehbare Einschraubanschlüsse

3391 Einschraubverschraubung, selbstabsperrend, Außengewinde BSPP

Messing vernickelt, NBR

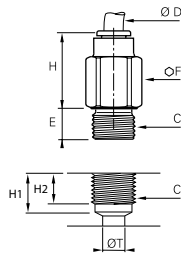

ØD	C		E	F	H	H1	H2	ØT	Kg
4	G1/8	3391 04 10	5	13	18	7,5	6	5	0,017
6	G1/8	3391 06 10	5	14	19,5	9	6	7,5	0,018
8	G1/8	3391 08 10	5	14	29,5	10	6	7,5	0,025
	G1/4	3391 08 13	5,5	16	25,5	11	8	9	0,032
10	G3/8	3391 10 17	5,5	20	27,5	13	11	10	0,054

maximaler Arbeitsdruck: 10 bar

3091 Einschraubverschraubung, selbstabsperrend, Außengewinde BSPT

Messing vernickelt, NBR

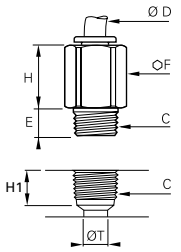

ØD	C		E	F	H	H1	ØT	Kg
4	R1/8	3091 04 10	7,5	12	18	9,5	5	0,014
6	R1/8	3091 06 10	7,5	13	19,5	9,5	7,5	0,015
8	R1/8	3091 08 10	6,5	14	25	10,5	7,5	0,024
	R1/4	3091 08 13	11	14	25,5	13,5	9	0,021
10	R3/8	3091 10 17	11,5	17	27,5	14	10	0,035

maximaler Arbeitsdruck: 10 bar mit Gewindebeschichtung

3160 Steckverbinder, selbstabsperrend

Technisches Polymer, NBR

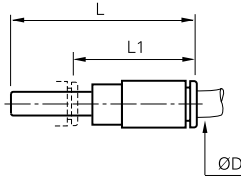

ØD		L	L1	Kg
4	3160 04 00	46	33,5	0,006
6	3160 06 00	53,5	31	0,009
8	3160 08 00	58	31	0,014

3159 Winkel-Drehverschraubung, Außengewinde BSPT

Technisches Polymer, Messing vernickelt, NBR

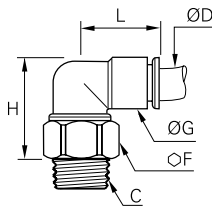

ØD	C		F	G	H	L	Kg
4	R1/8	3159 04 10	12	11	22	17,5	0,013
	R1/8	3159 06 10	14	14	26,5	20,5	0,020
6	R1/4	3159 06 13	14	14	23,5	20,5	0,022
	R1/8	3159 08 10	17	16	32	23,5	0,034
8	R1/4	3159 08 13	17	16	29	23,5	0,034
	R3/8	3159 08 17	17	16	25	23,5	0,031
10	R1/4	3159 10 13	19	19,5	37,5	29	0,051
	R3/8	3159 10 17	19	19,5	33,5	29	0,045
12	R1/4	3159 12 13	21	22	44,5	33,5	0,074
	R3/8	3159 12 17	21	22	41	33,5	0,067

mit Gewindebeschichtung

3189 Winkel-Drehverschraubung, Außengewinde BSPP und metrisch

Technisches Polymer, Messing vernickelt, NBR

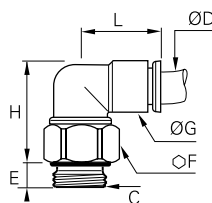

ØD	C		E	F	G	H	L	Kg
4	M5x0,8	3189 04 19	3	12	11	24,5	17,5	0,012
	G1/8	3189 04 10	5	13	11	23	17,5	0,014
	M5x0,8	3189 06 19	3	12	14	27,5	20,5	0,017
6	G1/8	3189 06 10	5	14	14	27	20,5	0,020
	G1/4	3189 06 13	5,5	16	14	25,5	20,5	0,023
8	G1/8	3189 08 10	5	17	16	33,5	23,5	0,034
	G1/4	3189 08 13	5,5	17	16	31	23,5	0,032
10	G3/8	3189 08 17	5,5	20	16	29,5	23,5	0,039
	G1/4	3189 10 13	5,5	19	19,5	39	29	0,053
12	G3/8	3189 10 17	5,5	20	19,5	37	29	0,050
	G1/4	3189 12 13	5,5	21	22	46,5	33,5	0,073
	G3/8	3189 12 17	5,5	21	22	45,5	33,5	0,071

Zubehör für Push-In Fittings

Mit dieser Lösung stellt Parker Legris ein Konzept vor, das die **Sicherheit** von Kreisläufen verbessert und die **Identifikation** erleichtert.

Produktvorteile

- Sicherheit** | Schutz von Personen und Anlagen
Schutz gegen unbeabsichtigtes Entkuppeln
Entkuppeln nur mit Werkzeug möglich
Beständig gegen Fette und Reinigungsmittel
- Ergonomie** | Problemlose Identifikation der Kreisläufe durch 6 Farben
Übersichtliche Anordnung und Befestigung Ihrer Kreisläufe durch Clips und Kodierringe
Einfache Demontage mit dem zugehörigen Werkzeug - selbst an schwer zugänglichen Stellen
Mit Reduziereinsatz und Stopfen zur Anpassung an alle Einbaukonfigurationen



Robotertechnik
 Automobilproduktion
 Drucklufttechnik
 Halbleiterindustrie
 Textilindustrie
 Wasseraufbereitung
 Getränkeautomaten

Anwendungen

Technische Daten

Passende Anschlüsse	LF 3000®, LIQUIfit®
Temperaturbereich	-20°C bis +95°C
Materialübersicht	Sicherheitsclip, Cipleiste, Kodierring: Polymer HF Reduziereinsatz und Stopfen: Messing vernickelt

Handhabung

Sicherheitsclip



1. Sicherheitsclip aufstecken
2. Schlauch anschließen
3. Clip mit einer Zange zerschneiden
4. Sicherheitsclip entfernen
5. Schlauch herausnehmen

Kodierringe

Die verschieden farbigen Kodierringe werden auf die Löseringe der LF 3000® und LIQUIfit®-Fittings aufgesteckt.

Die abnehmbaren Kodierringe sind in 5 Farben erhältlich.



Demontagewerkzeug

An schwer zugänglichen Stellen wird der Einsatz dieses Demontagewerkzeugs empfohlen.



Cipleiste

Die Cipleiste erlaubt die Montage von LF 3000®-Fittings auf engstem Raum.



Unser komplettes Zubehörprogramm finden Sie in Kapitel 9.

Zubehör für Push-In Fittings

3130 Sicherheitsverschluss-Clip

Technisches Polymer

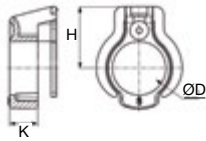

ØD							H	K	Kg
4	3130 04 01	3130 04 02	3130 04 03	3130 04 04	3130 04 05	3130 04 10	6,6	3	0,001
6	3130 06 01	3130 06 02	3130 06 03	3130 06 04	3130 06 05	3130 06 10	7,8	3,1	0,001
8	3130 08 01	3130 08 02	3130 08 03	3130 08 04	3130 08 05	3130 08 10	9,5	4,3	0,001
10	3130 10 01	3130 10 02	3130 10 03	3130 10 04	3130 10 05	3130 10 10	10,8	4,2	0,002
12	3130 12 01	3130 12 02	3130 12 03	3130 12 04	3130 12 05	3130 12 10	12,5	5,1	0,003
14	3130 14 01	3130 14 02	3130 14 03	3130 14 04	3130 14 05	3130 14 10	15	6	0,004

CLIP Cliqueteile für Schläuche und Fittings

Technisches Polymer

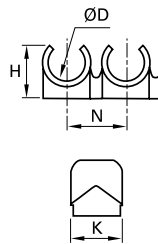

ØD		Anzahl Anschlüsse	H	K	N	Kg
4	CLIP 04 00	8	9	13,5	10,5	0,007
6	CLIP 06 00	8	10,5	13	10,5	0,008
8	CLIP 08 00	7	12,5	10,5	12	0,007
10	CLIP 10 00	6	14	12	15	0,005
12	CLIP 12 00	5	16,5	14	16,5	0,009
14	CLIP 14 00	4	18	16	20,5	0,009

Verpackungseinheiten à 10 Stück desselben Durchmessers (inkl. Schlauchbinder 9,5 mm Länge).

3000 Demontage-Werkzeug

Behandelter Stahl

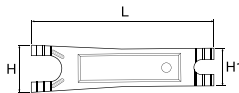

	H	H1	L	Kg
3000 70 00	25	20	96	0,021

Zum Lösen von Schläuchen und Fittings LF 3000® an schwer zugänglichen Stellen empfehlen wir den Einsatz eines Demontagewerkzeugs.

3110 Kodierringe für Löseringe

Technisches Polymer



ØD						Kg
4	3110 04 00	3110 04 02	3110 04 03	3110 04 04	3110 04 05	0,001
6	3110 06 00	3110 06 02	3110 06 03	3110 06 04	3110 06 05	0,001
8	3110 08 00	3110 08 02	3110 08 03	3110 08 04	3110 08 05	0,001
10	3110 10 00	3110 10 02	3110 10 03	3110 10 04	3110 10 05	0,001
12	3110 12 00	3110 12 02	3110 12 03	3110 12 04	3110 12 05	0,001
14	3110 14 00	3110 14 02	3110 14 03	3110 14 04	3110 14 05	0,002

0178 Reduziernippel, Innen-/Außengewinde BSP und metrisch

Messing vernickelt, NBR

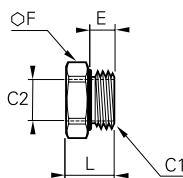

C1	C2		E	F	L	Kg
M7x1	M5x0,8	0178 55 19	5	10	12	0,005
G1/8	M5x0,8	0178 10 19	5	13	9	0,005
G1/4	G1/8	0178 13 10	5,5	16	9,5	0,006
G3/8	G1/8	0178 17 10	5,5	20	10,5	0,016
G3/8	G1/4	0178 17 13	5,5	20	10,5	0,011
G1/2	G1/4	0178 21 13	7,5	24	12,5	0,024
G1/2	G3/8	0178 21 17	7,5	24	12,5	0,016
G3/4	G1/2	0178 27 21	7,5	32	13,5	0,035

mit integriertem Dichtungsring

0222 Verschlusschraube mit Innensechskant, Außengewinde BSP und metrisch

Messing vernickelt, NBR

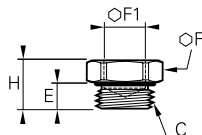

C		E	F	F1	H	Kg
M5x0,8	0222 19 00	3,5	8	2,5	7	0,002
M7x1	0222 55 00	5	10	3	8,5	0,003
G1/8	0222 10 00	5	13	5	8,5	0,006
G1/4	0222 13 00	5,5	16	6	9,5	0,010
G3/8	0222 17 00	5,5	20	8	10,5	0,019
G1/2	0222 21 00	7,5	24	10	12	0,031

mit integriertem Dichtungsring



Produktübersicht Push-In Fittings LF 3200: 3 mm

Einschraubanschlüsse

3281
Metrische
Gewinde
Seite 1-41



3299
Metrische
Gewinde
Seite 1-41



3229
Metrische
Gewinde
Seite 1-41



3298
Metrische
Gewinde
Seite 1-41



3293
Metrische
Gewinde
Seite 1-41



3218
Metrische
Gewinde
Seite 1-42



Steckverbinder und Zubehör mit Steckanschluss

3206
Gerade
Ausführung
Seite 1-43



3202
Winkelstück
Seite 1-43



3204
T-Stück
Seite 1-43



3266
Reduzierung
Seite 1-43



3226
Blindstopfen
Seite 1-43



Push-In Fittings LF 3200: 3 mm

Pneumatische Mikrosysteme sind extrem präzise und empfindlich und erfordern daher besondere Wartung. Deshalb hat Parker Legris eine Baureihe von Push-In Fittings entwickelt, die sich durch **mechanische Festigkeit**, **kompakte Bauweise** und **Ergonomie** auszeichnet.

Produktvorteile

Kompakt & leicht

Kompaktes Design für optimale Dimensionierung Ihrer Anlagen:
Platzersparnis um 25% zu vergleichbaren Anschlüssen
Minimales Gewicht bei maximaler Leistung
Energiesparend bei gleichzeitig geringerer Ermüdung Ihrer Aktoren

Widerstandsfähig & leistungsstark

Komponenten aus Messing für optimale Schlagfestigkeit
Klemmsystem für Beständigkeit und lange Lebensdauer
Beständig gegen hohe Druckbelastungen

Zuverlässig

Einzel auf Dichtheit geprüft
Individuelle Markierung mit Datumsangabe gewährleistet
Qualität und Rückverfolgbarkeit
Ideal für Anwendungen, bei denen es auf Präzision ankommt
Korrosionsbeständig



Pneumatik-Schalttafeln
Robotertechnik
Halbleitertechnik
Textilindustrie
Druckluftsysteme
Vakuum

Anwendungen

Technische Daten

Geeignete Medien	Druckluft
Betriebsdruck	Vakuum bis 20 bar
Temperaturbereich	-15°C bis +80°C
Anzugsdrehmoment (daN.m)	0,01 bis 0,1

Die Leistungsmerkmale hängen von den verwendeten Medien, Materialien und Schläuchen ab.
Garantiert vakuumbeständig bis 755 mm Hg (99%iges Vakuum).

Materialübersicht

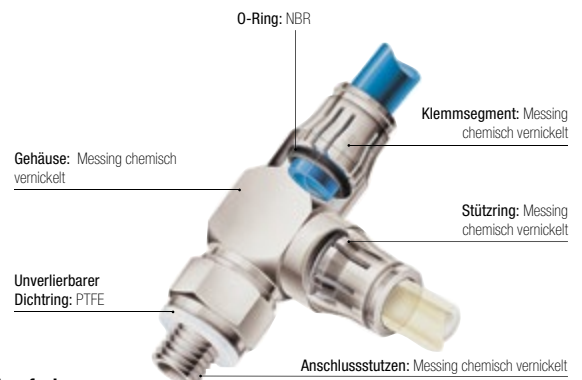

Silikonfrei

Regelungen

ISO 14743: Fluidtechnik-Pneumatik, Steckverbinder für thermoplastische Rohre

DI: 97/23/EG (DGRL)
DI: 2002/95/EG (RoHS), 2011/65/EG
DI: 94/9/EG (ATEX)
RG: 1907/2006 (REACH)

Einbaukonfiguration



In Kombination mit dem 3 mm Polyurethan- oder dem antistatischen 3 mm Polyurethan-Schlauch ist der LF 3200 die optimale Lösung für:

- die Sicherung von stark beanspruchten Mikrosystemen
- die Erhöhung der Zuverlässigkeit von Mikrosystemen

Einschraubanschlüsse

3281 Einschraubverschraubung, Außengewinde metrisch

Messing vernickelt, NBR

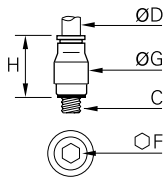

	ØD	C		F	G	H	Kg
3	M3x0,5	3281 03 09		1,5	6	9,5	0,001
	M5x0,8	3281 03 19		1,5	8	9,5	0,002

3299 Winkeleinschraubverschraubung kompakt, Außengewinde metrisch

Messing vernickelt, NBR

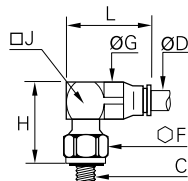

	ØD	C		F	G	H	J	L	Kg
3	M3x0,5	3299 03 09		6	6	13,5	6	13,5	0,004
	M5x0,8	3299 03 19		8	6	13	6	13,5	0,005

3229 Winkeleinschraubverschraubung verlängert, Außengewinde metrisch

Messing vernickelt, NBR

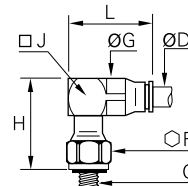

	ØD	C		F	G	H	J	L	Kg
3	M3x0,5	3229 03 09		6	6	16	6	13,5	0,004
	M5x0,8	3229 03 19		8	6	17	6	13,5	0,005

3298 T-Verschraubung, Außengewinde metrisch

Messing vernickelt, NBR

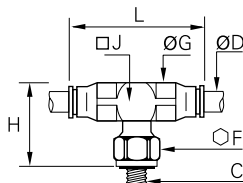

	ØD	C		F	G	H	J	L	Kg
3	M3x0,5	3298 03 09		6	6	13,5	6	20,5	0,004
	M5x0,8	3298 03 19		8	6	13	6	20,5	0,005

3293 L-Verschraubung, Außengewinde metrisch

Messing vernickelt, NBR

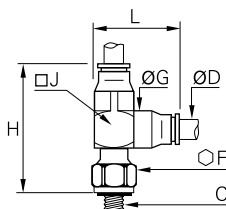

	ØD	C		F	G	H	J	L	Kg
3	M3x0,5	3293 03 09		6	6	20	6	13,5	0,004
	M5x0,8	3293 03 19		8	6	20	6	13,5	0,005

Einschraubanschlüsse

3218

Winkelschwenkverschraubungen, Außengewinde metrisch

Messing vernickelt, NBR

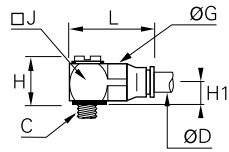

ØD	C		G	H	H1	J	L	Kg
3	M3x0,5	3218 03 09	6	9,5	4	6	12,5	0,002
	M5x0,8	3218 03 19	6	10,5	4,5	8	15	0,005

Steckverbinder und Zubehör mit Steckanschluss

3206 Schlauchverbinder

Messing vernickelt, NBR

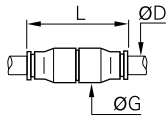

ØD		G	L	Kg
3	3206 03 00	6	17	0,002

3202 Winkelstück

Messing vernickelt, NBR

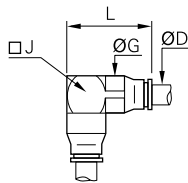

ØD		G	J	L	Kg
3	3202 03 00	6	6	13,5	0,003

3204 T-Stück

Messing vernickelt, NBR

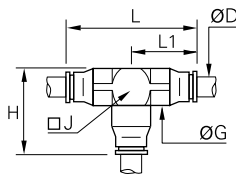

ØD		G	H	J	L	L1	Kg
3	3204 03 00	6	13,5	6	20,5	10,5	0,004

3266 Steckreduzierung

Messing vernickelt, NBR, Bio-Polymer

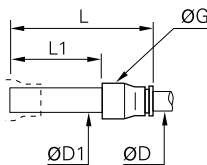

ØD	ØD1		G	L	L1	Kg
3	4	3266 03 04	6	28	19	0,001

3226 Blindstopfen

Messing vernickelt

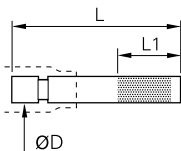

ØD		L	L1	Kg
3	3226 03 00	20	10	0,001

Produktübersicht Push-In Fittings LIQUIfit®

Einschraubanschlüsse

Gerade Ausführungen

6505
BSPT
Seite 1-48



6315
BSPT
Seite 1-48



6353
BSPP
Seite 1-49



6521
BSPT
Seite 1-50



Gerade Ausführungen - Zöllig

6505
NPTF/BSPT
Seite 1-48



6315
NPTF
Seite 1-49



6353
BSPP
Seite 1-49



6352
BSPP
Seite 1-49



6325
UNS
Seite 1-49



6521
NPTF/BSPT
Seite 1-50



Carstick®

6300
Seite 1-50



Carstick® - Zöllig

6300
Seite 1-50



Winkelstücke

6579
BSPT
Seite 1-51



6509
BSPT
Seite 1-51



Winkelstücke - Zöllig

6579
BSPT/NPTF
Seite 1-51



6509
BSPT/NPTF
Seite 1-52



T-Stücke

6508
BSPT
Seite 1-52



6503
BSPT
Seite 1-53



T-Stücke - Zöllig

6508
BSPT/NPTF
Seite 1-53



6503
BSPT/NPTF
Seite 1-53



Muffen

6355
BSPT
Seite 1-53



Steckverbinder

Gerade Ausführungen

6306
Seite 1-54



- Zöllig

6306
Seite 1-54



Winkelstücke

6302
Seite 1-54



- Zöllig

6302
Seite 1-54



T-Stücke

6304
Seite 1-55



- Zöllig

6304
Seite 1-55



Y-Verteiler

6340
Seite 1-55



- Zöllig

6340
Seite 1-55



Kreuzstücke

6307
Seite 1-56



- Zöllig

6307
Seite 1-56



Schottanschlüsse

Gerade Ausführungen

6316
Seite 1-56



Gerade Ausführungen - Zöllig

6316
Seite 1-56



Steckanschlüsse und Zubehör mit Steckanschluss

Winkelstücke

6382
Seite 1-57



6380
Seite 1-57



6382
Seite 1-57



Winkelstücke - Zöllig

T-Stücke

6383
Seite 1-57



6388
Seite 1-57



6388
Seite 1-58



T-Stücke - Zöllig

Zubehör

6366
Seite 1-58



6326
Seite 1-58



6322
Seite 1-59



6351
Seite 1-59



Zubehör - Zöllig

6366
Seite 1-58



6368
Seite 1-58



6326
Seite 1-59



6322
Seite 1-59



6351
Seite 1-59



Produktübersicht Push-In Fittings LIQUIfit+

Einschraubanschlüsse

Gerade Ausführungen - Zöllig

6333

Seite 1-63



Steckverbinder

Gerade Ausführungen - Zöllig Winkelstücke - Zöllig

6336

Seite 1-63



6332

Seite 1-63



Steckanschlüsse

Winkelstücke - Zöllig

6331

Seite 1-63



Zubehör LIQUIfit® und LIQUIfit+

3130

Seite 1-60

3110

Seite 1-60

0605

Seite 1-60



Produktübersicht Push-In Fittings LIQUIfit® mit Metall-Adapter

Einschraubanschlüsse mit Gewinde aus Edelstahl

Gerade Ausführungen

Winkelstücke

T-Stücke

6911

BSPP
Seite 1-65

6975

BSPT
Seite 1-65

6959

BSPP
Seite 1-65

6979

BSPT
Seite 1-66

6958

BSPP
Seite 1-66

6978

BSPT
Seite 1-66

6953

BSPP
Seite 1-67

6973

BSPT
Seite 1-67



Einschraubanschlüsse mit Gewinde aus Messing vernickelt

Gerade Ausführungen

Winkelstücke

T-Stücke

6901

BSPP
Seite 1-68

6905

BSPT
Seite 1-68

6999

BSPP
Seite 1-68

6909

BSPT
Seite 1-69

6998

BSPP
Seite 1-69

6908

BSPT
Seite 1-69

6993

BSPP
Seite 1-70

6903

BSPT
Seite 1-70



Zusammensetzung der Artikelnummer

Beispiel: **6505 08 17WP2**

6505

Artikeltyp

65XX = LIQUIfit® (ohne Gewindebeschichtung)
63XX = LIQUIfit®
69XX = LIQUIfit® mit Metall-Adapter
633X = LIQUIfit+

Produkttyp (Anschluss)

XX05 = Einschraubverschraubung mit Außengewinde
XX79 = Winkelstück, starr

08

Ø Schlauch (außen)

4
6
8
10
12

17

Gewinde-Code

10 : 1/8 BSPT
13 : 1/4 BSPT
17 : 3/8 BSPT
21 : 1/2 BSPT
27 : 3/4 BSPT

W

Farbe

W = Weiß

P2

Verpackungseinheit

P2 = Standard (< 10 Artikel)
P3 = Großpackung (< 100 Artikel)

Push-In Fittings LIQUIfit®

Dieses Programm basierend auf ökologischem Design bietet eine **innovative Alternative** für die Beförderung von Wasser – ohne dabei die **Qualität der beförderten Flüssigkeiten zu beeinträchtigen** und leistet gleichzeitig einen **Beitrag für die Umwelt. Zuverlässige und kompakte** Anschlüsse bei allen Anwendungen rund um die **Beförderung von Flüssigkeiten**.

Produktvorteile

Innovative Technik & Konzeption

Ergonomisch, optisch ansprechendes Design
 Kompaktester Fitting für flüssige Lebensmittel auf dem Markt
 Design ohne Totraum für einfache Reinigung
 Blitzschnelle Montage und Demontage des Schlauchs
 Freier Durchgang
 Einsatz auch mit vorbereiteten Metallrohren
 Haltesystem mit Klemmring verhindert einen "Pumping Effect"
 Ökologisch basiertes Design (Material, Herstellungsprozess, Gewicht, Abmessungen und Leistung)

Optimale Leistung

Patentierter EPDM-Dichtungstechnik
 Einzeln auf Dichtheit geprüft
 Gesicherte Qualität und Rückverfolgbarkeit durch 100%-Endkontrolle und Datierung
 Zahlreiche Kombinationsmöglichkeiten durch die breite Palette an Anschlüssen

Leistungsstarker Werkstoff

Biobasiertes Polymer in Abstimmung mit den strengsten Lebensmittelnormen
 Geeignet für Anwendungen mit: Wasser und Getränken
 Ausgezeichnete chemische und mechanische Beständigkeit, auch bei hohen Temperaturen
 Frei von Bisphenol A und Phthalaten (gemäß Norm)



Getränkeautomaten
 Edelgase
 Kühlung
 Lebensmittelindustrie
 Wasserreinigung
 Wasserspender
 Medizintechnik

Anwendungen

Technische Daten

Geeignete Medien	Wasser, Getränke, Edelgase, etc. Chemikalien: nach Rücksprache		
Betriebsdruck	Vakuum bis 16 bar		
Temperaturbereich	-10°C bis +95°C		
Max. Anzugsdrehmoment (BSPT/NPTF-Gewinde)	Anschluss	1/8 und 1/4	3/8 und 1/2
	daN.m	0,15	0,30

Die Leistungsmerkmale hängen von den verwendeten Medien, Werkstoffen und Schläuchen ab.
 Garantiert vakuumbeständig bis 755 mm Hg (99%iges Vakuum).

Materialübersicht

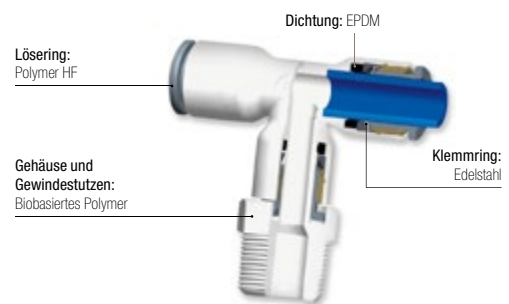

Silikonfrei

Regelungen

DI: 2002/95/CE (RoHS), 2011/65/EG
 RG: 1935/2004/EG
 RG: 1907/2006 (REACH)
 FDA: 21 CFR
 NSF 51 bis 95°C
 NSF/ANSI 61 - C HOT

DM 174
 ACS
 WRAS

Druck- und Temperaturtabellen für die verschiedenen Durchmesser des LIQUIfit®-Programms

-10°C		Druck (bar)	
mm Ø	Zoll Ø	Fitting	Schlauch
4	5/32	16	16
6	1/4	16	16
8	5/16	16	16
10	3/8	13	15
12	1/2	11	11

+1°C		Druck (bar)	
mm Ø	Zoll Ø	Fitting	Schlauch
4	5/32	16	16
6	1/4	16	16
8	5/16	16	16
10	3/8	13	15
12	1/2	11	11

+20°C		Druck (bar)	
mm Ø	Zoll Ø	Fitting	Schlauch
4	5/32	16	16
6	1/4	16	16
8	5/16	16	16
10	3/8	13	15
12	1/2	11	11

+40°C		Druck (bar)	
mm Ø	Zoll Ø	Fitting	Schlauch
4	5/32	16	16
6	1/4	16	16
8	5/16	16	16
10	3/8	13	15
12	1/2	11	11

+65°C		Druck (bar)	
mm Ø	Zoll Ø	Fitting	Schlauch
4	5/32	10	10
6	1/4	10	10
8	5/16	10	10
10	3/8	7	7
12	1/2	7	7

+95°C		Druck (bar)	
mm Ø	Zoll Ø	Fitting	Schlauch
4	5/32	4	4
6	1/4	4	4
8	5/16	4	4
10	3/8	4	4
12	1/2	4	4

Vergleichsstudie über Umweltauswirkungen

Beispiel: Darstellung des ökologischen Fußabdrucks für einen geraden Push-In Steckverbinder

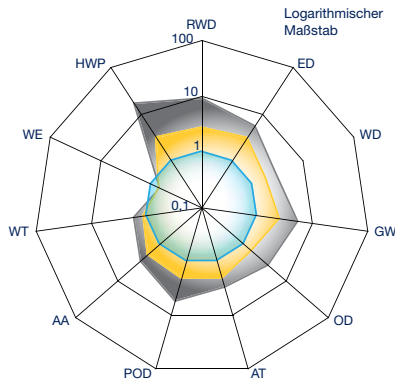

Gerader Push-In Steckverbinder

- Markstandard aus POM
- Markstandard aus PP
- PARKER LEGRIS

RWD: Raw Material Depletion
 ED: Energy Depletion
 WD: Water Depletion
 GW: Global Warming
 OZ: Ozone Depletion
 AT: Air Toxicity

POC: Photochemical Ozone Creation
 AA: Air Acidification
 WT: Water Toxicity
 WE: Water Eutrophication
 HWP: Hazardous Waste Production

Ökologischer Ansatz

Die Lebenszyklusanalyse zeigt echte Alternativen im Hinblick auf die ökologische Differenzierung und Bewertung.

Deshalb haben wir in einer vergleichenden Lebenszyklusanalyse 3 Anschlüsse von Parker Legris für die Beförderung von Trinkwasser verschiedenen marktgängigen Standardanschlüssen gegenüber gestellt.

Die Analyse stand unter der Aufsicht der Prüfstelle Bureau Veritas und stützte sich auf die Normen ISO 14020, ISO 14025 und IEC PAS 62545.

LIQUIfit®
Gerader Push-In Steckverbinder



Standardmodell
Gerader Push-In Steckverbinder

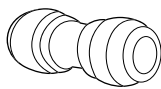

Dichtungsprofil für Innengewinde Einschraubverschraubung

Einschraubverschraubung, Innengewinde NPTF
6315

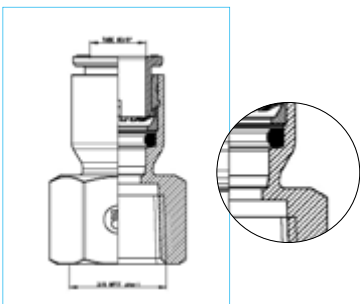

Einschraubverschraubung, flachdichtend Innengewinde BSPP,
6352 und 6353

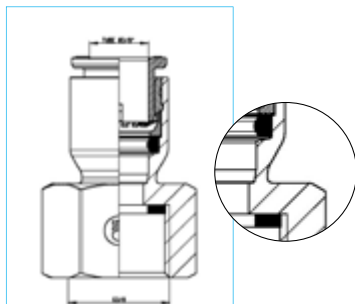

Einschraubverschraubung, Innengewinde BSPP,
6353

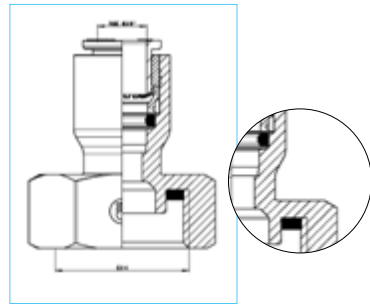

Einschraubanschlüsse

6505

Einschraubverschraubung, Außengewinde BSPT



Bio-Polymer, EPDM

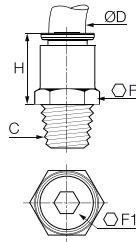

ØD	C			F	F1	H	kg
4	R1/8	6505 04 10WP2		11	3	18	0,003
	R1/4	6505 04 13WP2		14	3	18	0,004
6	R1/8	6505 06 10WP2	6505 06 10WP3	11	4	18	0,002
	R1/4	6505 06 13WP2	6505 06 13WP3	14	4	18	0,004
	R1/8	6505 08 10WP2	6505 08 10WP3	17	6	20	0,004
8	R1/4	6505 08 13WP2	6505 08 13WP3	14	6	20	0,004
	R3/8	6505 08 17WP2	6505 08 17WP3	17	6	20	0,005
10	R1/4	6505 10 13WP2	6505 10 13WP3	17	7	21,5	0,005
	R3/8	6505 10 17WP2	6505 10 17WP3	19	7	21,5	0,007
12	R1/2	6505 12 21WP2		22	7	21,5	0,010
	R3/8	6505 12 17WP2	6505 12 17WP3	19	9	24,5	0,008
	R1/2	6505 12 21WP2	6505 12 21WP3	22	9	24,5	0,012

WP3 = Großpackung (Verpackungseinheiten: 40, 50 und 100 abhängig von der Abmessung).
ohne Gewindebeschichtung

6505

Einschraubverschraubung, Außengewinde NPTF



Bio-Polymer, EPDM

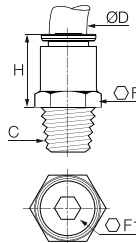

ØD	C			F	F1	H	kg
1/4	NPT1/8	6505 56 11WP2		1/2	5/32	17	0,002
	NPT1/4	6505 56 14WP2	6505 56 14WP3	9/16	5/32	17	0,003
3/8	NPT1/4	6505 60 14WP2		3/4	1/4	22	0,006
	NPT3/8	6505 60 18WP2		3/4	1/4	22	0,007
1/2	NPT3/8	6505 62 18WP2		15/16	3/8	28	0,012
	NPT1/2	6505 62 22WP2		15/16	3/8	28	0,013

WP3 = Großpackung (Verpackungseinheiten: 40, 50 und 100 abhängig von der Abmessung).
ohne Gewindebeschichtung

6505

Einschraubverschraubung, Außengewinde BSPT



Bio-Polymer, EPDM

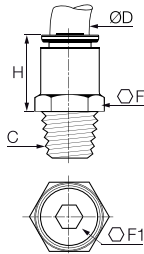

ØD	C			F	F1	H	kg
1/4	R1/8	6505 56 10WP2		11	5	17	0,002
	R1/4	6505 56 13WP2		14	5	17	0,003
	R1/4	6505 60 13WP2		17	7	22	0,006
3/8	R3/8	6505 60 17WP2		19	7	22	0,006
	R1/2	6505 60 21WP2		22	7	28	0,012
1/2	R3/8	6505 62 17WP2		24	9	28	0,014
	R1/2	6505 62 21WP2		24	9	28	0,017

ohne Gewindebeschichtung.
Zusätzliche Anschlüsse: 5/32" (4 mm) und 5/16" (8 mm)

6315

Einschraubverschraubung, Innengewinde BSPT



Bio-Polymer, EPDM

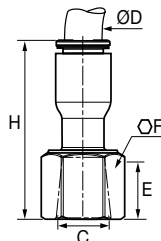

ØD	C			E	F	H	kg
6	R1/8	6315 06 10WP2		11	13	32	0,003
	R1/4	6315 06 13WP2	6315 06 13WP3	14	16	33	0,004
8	R1/4	6315 08 13WP2	6315 08 13WP3	14	16	33,5	0,004
	R3/8	6315 08 17WP2	6315 08 17WP3	14	20	36	0,009

WP3 = Großpackung (Verpackungseinheiten: 40, 50 und 100 abhängig von der Abmessung).

Einschraubanschlüsse

6315 Einschraubverschraubung, Innengewinde NPTF



Bio-Polymer, EPDM

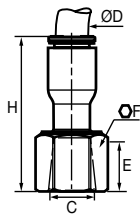

ØD	C		F	H	kg
1/4	NPT1/4	6315 56 14WP2	11/16	30	0,003
3/8	NPT3/8	6315 60 18WP2	13/16	36	0,007

Siehe Seite 1-47 Dichtprinzip.

6353 Einschraubverschraubung, Innengewinde BSPP



Bio-Polymer, EPDM

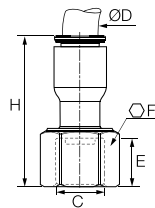

ØD	C		E	F	H	kg
6	G3/4	6353 06 27WP2	10	32	32	0,011
8	G3/4	6353 08 27WP2	10	32	40,5	0,017
10	G1/2	6353 10 21WP2	12	27	36	0,011

Siehe Seite 1-47 Dichtprinzip.

6353 Einschraubverschraubung, Innengewinde BSPP



Bio-Polymer, EPDM

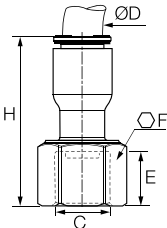

ØD	C		E	F	H	kg
1/4	G3/4	6353 56 27WP2	10	32	31	0,006
	G1/2	6353 60 21WP2	12	27	36	0,011
3/8	G3/4	6353 60 27WP2	10	32	41	0,018
1/2	G3/4	6353 62 27WP2	10	32	44,5	0,014

Siehe Seite 1-47 Dichtprinzip.

6352 Einschraubverschraubung flachdichtend, Innengewinde BSPP



Bio-Polymer, EPDM

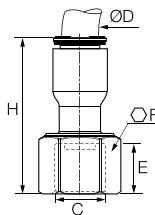

ØD	C		E	F	H	kg
8	G1/2	6352 08 21WP2	10,5	27	35,5	0,009
	G5/8	6352 08 23WP2	10,5	29	32	0,013
3/8	G3/8	6352 60 17WP2	12	22	36	0,008
	G1/2	6352 60 21WP2	12	27	36	0,011
1/2	G5/8	6352 62 23WP2	10,5	29	35,5	0,013

Siehe Seite 1-47 Dichtprinzip.

6325 Einschraubverschraubung für Wasserleitungen, Innengewinde UNS



Bio-Polymer, EPDM

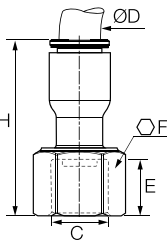

ØD	C		E	F	H	kg
1/4	UNS7/16-24	6325 56 133WP2	7	9/16	31	0,002
3/8	UNS7/16-24	6325 60 133WP2	7	9/16	32	0,004

Siehe Seite 1-47 Dichtprinzip.

Einschraubanschlüsse

6521 Steckverschraubung, Außengewinde BSPT



Bio-Polymer

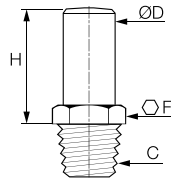

ØD	C		F	H	kg
6	R1/8	6521 06 10WP2	13	19	0,002
	R1/4	6521 06 13WP2	14	19	0,003
	R3/8	6521 06 17WP2	17	19	0,004
8	R1/8	6521 08 10WP2	19	23	0,003
	R1/4	6521 08 13WP2	19	23	0,004
	R3/8	6521 08 17WP2	19	23	0,004
10	R1/4	6521 10 13WP2	19	25	0,004
	R3/8	6521 10 17WP2	19	25	0,005
	R1/2	6521 10 21WP2	22	25	0,008
12	R3/8	6521 12 17WP2	22	28	0,005
	R1/2	6521 12 21WP2	22	28	0,007

ohne Gewindebeschichtung.

6521 Steckverschraubung, Außengewinde NPTF



Bio-Polymer

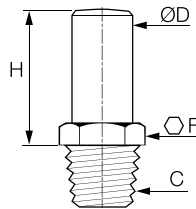

ØD	C		F	H	kg
1/4	NPT1/8	6521 56 11WP2	1/2	19	0,001
	NPT1/4	6521 56 14WP2	1/2	19	0,002
	NPT3/8	6521 56 18WP2	3/4	19,5	0,004
3/8	NPT1/4	6521 60 14WP2	3/4	25	0,004
	NPT3/8	6521 60 18WP2	3/4	25	0,004
1/2	NPT3/8	6521 62 18WP2	15/16	31	0,010
	NPT1/2	6521 62 22WP2	15/16	32,5	0,013

ohne Gewindebeschichtung.

6521 Steckverschraubung, Außengewinde BSPT



Bio-Polymer

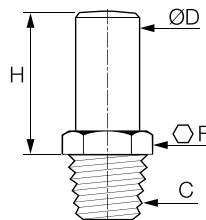

ØD	C		F	H	kg
1/4	R1/8	6521 56 10WP2	14	19	0,001
	R1/4	6521 56 13WP2	14	19	0,002
	R3/8	6521 56 17WP2	17	19	0,004
3/8	R1/4	6521 60 13WP2	19	25	0,004
	R3/8	6521 60 17WP2	19	25	0,004
1/2	R3/8	6521 62 17WP2	24	31,5	0,006
	R1/2	6521 62 21WP2	24	31,5	0,009

ohne Gewindebeschichtung. Zusätzliche Anschlüsse: 5/16" (8 mm)

6300 LIQUIfit® -Patrone



Messing, EPDM

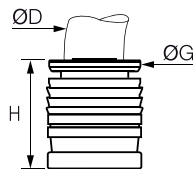

ØD		G	G1	H	L	kg
4	6300 04 00	8	11	10	554	0,002
6	6300 06 00	10	14,5	11,5	629	0,002
8	6300 08 00	13	15	15	794	0,003
10	6300 10 00	15,5	19,5	17	930	0,005
12	6300 12 00	18,5	21	19,5	1038	0,010

50 Stück in Carstick® -Verpackung



6300 LIQUIfit® -Patrone



Messing, EPDM

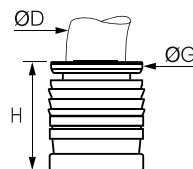

ØD		G	G1	H	L	kg
1/4	6300 56 00	10,5	14,5	12,5	600	0,002
3/8	6300 60 00	15,5	19	17	930	0,005
1/2	6300 62 00	22	25	23	1038	0,011

50 Stück in Carstick® -Verpackung
Zusätzliche Anschlüsse: 5/32" (4 mm) und 5/16" (8 mm)



Einschraubanschlüsse

6579 Winkelstück, Außengewinde BSPT



Bio-Polymer, EPDM

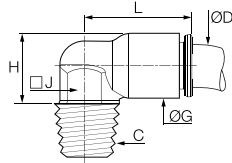

ØD	C		G	H	J	L	kg
6	R1/8	6579 06 10WP2	11	14	10	19	0,002
	R1/4	6579 06 13WP2	11	14	10	19	0,003
	R3/8	6579 06 17WP2	11	14	10	19	0,004

ohne Gewindebeschichtung.

6579 Winkelstück, Außengewinde NPTF



Bio-Polymer, EPDM

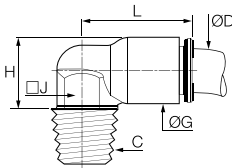

ØD	C		G	H	J	L	kg
1/4	NPT1/8	6579 56 11WP2	11	22	3/8	18	0,009
	NPT1/4	6579 56 14WP2	11	26	3/8	18	0,003
	NPT3/8	6579 56 18WP2	11	26,5	3/8	18	0,004
3/8	NPT1/4	6579 60 14WP2	16	32	1/2	26	0,006
	NPT3/8	6579 60 18WP2	16	32	1/2	26	0,006

ohne Gewindebeschichtung.

6579 Winkelstück, Außengewinde BSPT



Bio-Polymer, EPDM

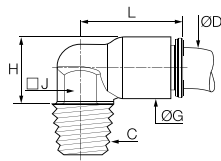

ØD	C		G	H	J	L	kg
1/4	R1/8	6579 56 10WP2	11	22	10	18	0,002
	R1/4	6579 56 13WP2	11	26	10	18	0,003
	R3/8	6579 56 17WP2	11	26	10	18	0,004
3/8	R1/4	6579 60 13WP2	16	31,5	13	26	0,006
	R3/8	6579 60 17WP2	16	32	13	26	0,006

ohne Gewindebeschichtung.

6509 Winkelstück, Außengewinde BSPT



Bio-Polymer, EPDM

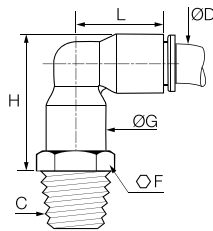

ØD	C			F	G	H	L	kg
6	R1/8	6509 06 10WP2		13	10,5	28	24	0,037
	R1/4	6509 06 13WP2		14	10,5	28	24	0,007
	R3/8	6509 06 17WP2		17	10,5	28	24	0,008
8	R1/8	6509 08 10WP2		19	13,5	34	29,5	0,010
	R1/4	6509 08 13WP2	6509 08 13WP3	19	13,5	34	29,5	0,011
	R3/8	6509 08 17WP2		19	13,5	34	29,5	0,011
10	R1/4	6509 10 13WP2		19	16	38	34,5	0,019
	R3/8	6509 10 17WP2		19	16	38	34,5	0,020
	R1/2	6509 10 21WP2		22	16	38	34,5	0,023
12	R3/8	6509 12 17WP2		22	19	44	40	0,022
	R1/2	6509 12 21WP2		22	19	44	40	0,024

WP3 = Großpackung (Verpackungseinheiten: 40, 50 und 100 abhängig von der Abmessung).

Ohne Gewindebeschichtung; schwenkbar.

Weitere Produkte aus dem LIQUIfit®-Lieferprogramm

Weitere Produkte aus dem LIQUIfit®-Lieferprogramm finden Sie in den entsprechenden Katalogkapiteln:

Kunststoffschläuche und Spiralen

Advanced PE

Seite 3-26



Drosselventile

Rückschlagventile

Seite 4-44



Absperrventile

LIQUIfit®-Kugelhähne

Seite 6-34



Einschraubanschlüsse

6509 Winkelstück, Außengewinde NPTF



Bio-Polymer, EPDM

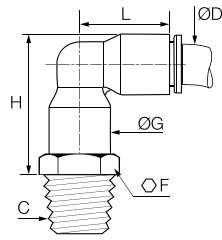

ØD	C		F	G	H	L	kg
1/4	NPT1/8	6509 56 11WP2	1/2	11	28	23,5	0,003
	NPT1/4	6509 56 14WP2	9/16	11	28	23,5	0,004
	NPT3/8	6509 56 18WP2	3/4	11	28,5	23,5	0,006
3/8	NPT1/4	6509 60 14WP2	3/4	16	38	34	0,010
	NPT3/8	6509 60 18WP2	3/4	16	38	34	0,011
1/2	NPT3/8	6509 62 18WP2	15/16	22	50,5	46,5	0,024
	NPT1/2	6509 62 22WP2	15/16	22	51,5	46,5	0,027

Ohne Gewindebeschichtung; schwenkbar.

6509 Winkelstück, Außengewinde BSPT



Bio-Polymer, EPDM

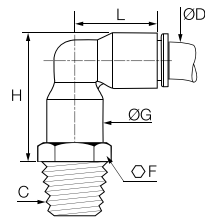

ØD	C		F	G	H	L	kg
1/4	R1/8	6509 56 10WP2	14	11	28	23,5	0,003
	R1/4	6509 56 13WP2	14	11	28	23,5	0,004
	R3/8	6509 56 17WP2	17	11	28	23,5	0,006
3/8	R1/4	6509 60 13WP2	19	16	38	34	0,010
	R3/8	6509 60 17WP2	19	16	38	34	0,011
1/2	R3/8	6509 62 17WP2	24	22	50,5	46,5	0,024
	R1/2	6509 62 21WP2	24	22	50,5	46,5	0,027

Zusätzliche Anschlüsse: 5/16" (8 mm)
Ohne Gewindebeschichtung; schwenkbar.

6508 T-Stück, Außengewinde BSPT



Bio-Polymer, EPDM

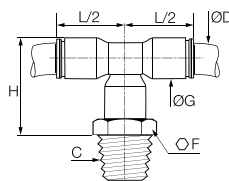

ØD	C		F	G	H	L/2	kg
6	R1/8	6508 06 10WP2	13	10,5	28	18	0,008
	R1/4	6508 06 13WP2	14	10,5	28	18	0,009
	R3/8	6508 06 17WP2	17	10,5	28	18	0,010
8	R1/8	6508 08 10WP2	19	13,5	34	23	0,012
	R1/4	6508 08 13WP2	19	13,5	34	23	0,013
	R3/8	6508 08 17WP2	19	13,5	34	23	0,013
10	R1/4	6508 10 13WP2	19	16	38	26,5	0,018
	R3/8	6508 10 17WP2	19	16	38	26,5	0,019
	R1/2	6508 10 21WP2	22	16	38	26,5	0,022
12	R3/8	6508 12 17WP2	22	19	44	31	0,024
	R1/2	6508 12 21WP2	22	19	44	31	0,026

Ohne Gewindebeschichtung; schwenkbar.

6508 T-Stück, Außengewinde NPTF



Bio-Polymer, EPDM

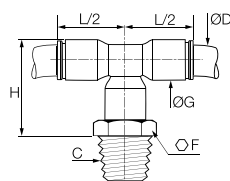

ØD	C		F	G	H	L/2	kg
1/4	NPT1/8	6508 56 11WP2	1/2	11	28	18	0,004
	NPT1/4	6508 56 14WP2	9/16	11	28	18	0,005
	NPT3/8	6508 56 18WP2	3/4	11	29	18	0,007
3/8	NPT1/4	6508 60 14WP2	3/4	16	38	26	0,013
	NPT3/8	6508 60 18WP2	3/4	16	38	26	0,013
1/2	NPT3/8	6508 62 18WP2	15/16	22	50	35,5	0,031
	NPT1/2	6508 62 22WP2	15/16	22	51	35,5	0,034

Ohne Gewindebeschichtung; schwenkbar.

Einschraubanschlüsse

6508

T-Stück, Außengewinde BSPT



Bio-Polymer, EPDM

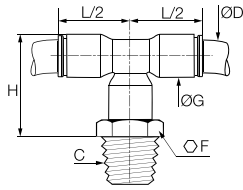

ØD	C		F	G	H	L/2	kg
R1/8	6508 56 10WP2		13	11	28	18	0,004
1/4	R1/4 6508 56 13WP2		14	11	28	18	0,005
	R3/8 6508 56 17WP2		17	11	28	18	0,007
3/8	R1/4 6508 60 13WP2		19	16	38	26	0,013
	R3/8 6508 60 17WP2		19	16	38	26	0,013
1/2	R3/8 6508 62 17WP2		24	22	50	35,5	0,032
	R1/2 6508 62 21WP2		24	22	50	35,5	0,032

Zusätzliche Abmessung: 5/16" (8 mm).
Ohne Gewindebeschichtung; schwenkbar

6503

L-Verschraubung, Außengewinde BSPT



Bio-Polymer, EPDM

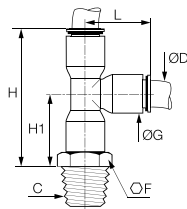

ØD	C		F	G	H	H1	L	kg
R1/8	6503 06 10WP2		13	10,5	40	22	18,5	0,008
6	R1/4 6503 06 13WP2		14	10,5	40	22	18,5	0,009
	R3/8 6503 06 17WP2		17	10,5	40	22	18,5	0,010
8	R1/8 6503 08 10WP2		19	13,5	50	27	23	0,012
	R1/4 6503 08 13WP2		19	13,5	50	27	23	0,013
3/8	R3/8 6503 08 17WP2		19	13,5	50	27	23	0,013
	R1/4 6503 10 13WP2		19	16	56,5	30	26,5	0,018
10	R3/8 6503 10 17WP2		19	16	56,5	30	26,5	0,019
	R1/2 6503 10 21WP2		22	16	56,5	30	26,5	0,022
12	R3/8 6503 12 17WP2		22	19	65,5	34,5	31	0,024
	R1/2 6503 12 21WP2		22	19	65,5	34,5	31	0,026

Ohne Gewindebeschichtung; schwenkbar.

6503

L-Verschraubung, Außengewinde NPTF



Bio-Polymer, EPDM

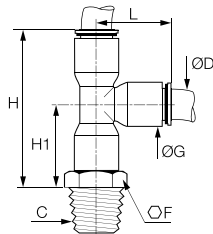

ØD	C		F	G	H	H1	L	kg
NPT1/8	6503 56 11WP2		1/2	11	40,5	22,5	18	0,004
1/4	NPT1/4 6503 56 14WP2		9/16	11	40,5	22,5	18	0,005
	NPT3/8 6503 56 18WP2		3/4	11	41,5	23	18	0,007
3/8	NPT1/4 6503 60 14WP2		3/4	16	56	30	26	0,013
	NPT3/8 6503 60 18WP2		3/4	16	56	30	26	0,013
1/2	NPT3/8 6503 62 18WP2		15/16	22	75	39,5	35,5	0,031
	NPT1/2 6503 62 22WP2		15/16	22	76	40,5	35,5	0,035

Ohne Gewindebeschichtung; schwenkbar.

6503

L-Verschraubung, Außengewinde BSPT



Bio-Polymer, EPDM

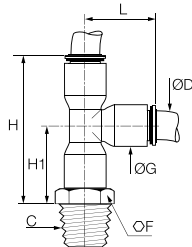

ØD	C		F	G	H	H1	L	kg
R1/8	6503 56 10WP2		14	11	41,5	22,5	18	0,004
1/4	R1/4 6503 56 13WP2		14	11	41,5	22,5	18	0,005
	R3/8 6503 56 17WP2		17	11	41,5	23	18	0,007
3/8	R1/4 6503 60 13WP2		19	16	56	30	26	0,013
	R3/8 6503 60 17WP2		19	16	56	30	26	0,013
1/2	R3/8 6503 62 17WP2		24	22	75	39,5	35,5	0,032
	R1/2 6503 62 21WP2		24	22	75	39,5	35,5	0,035

Ohne Gewindebeschichtung; schwenkbar.

6355

Muffe, Innengewinde BSPP



Bio-Polymer

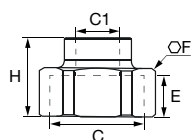

C	C1		E	F	H	kg
G3/4	G1/4	6355 13 27WP2	10	32	23,5	0,050

Steckverbinder

6306

Gerade Ausführung



Bio-Polymer, EPDM

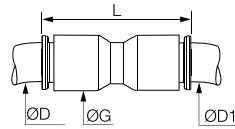

ØD	ØD1			G	L	kg
4	4	6306 04 00WP2		8,5	26,5	0,002
	6	6306 04 06WP2		10,5	29	0,002
	8	6306 04 08WP2		13,5	37	0,005
6	6	6306 06 00WP2	6306 06 00WP3	10,5	30	0,004
	8	6306 06 08WP2		13,5	37	0,005
	10	6306 06 10WP2		16	42	0,007
8	8	6306 08 00WP2	6306 08 00WP3	13,5	37	0,004
	10	6306 08 10WP2		16	42	0,007
	12	6306 08 12WP2		19	50	0,012
10	10	6306 10 00WP2	6306 10 00WP3	16	42	0,009
	12	6306 10 12WP2		19	50	0,013
12	12	6306 12 00WP2	6306 12 00WP3	19	50,5	0,009

WP3 = Großpackung (Verpackungseinheiten: 40, 50 und 100 abhängig von der Abmessung).

6306

Gerade Ausführung



Bio-Polymer, EPDM

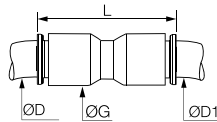

ØD	ØD1			G	L	kg
5/16	3/8	6306 08 60WP2		16	42	0,008
	1/2	6306 08 62WP2		22	55	0,018
1/4	1/4	6306 56 00WP2	6306 56 00WP3	11	30	0,004
	5/16	6306 56 08WP2	6306 56 08WP3	13,5	37	0,007
	3/8	6306 56 60WP2		16	41	0,007
3/8	3/8	6306 60 00WP2	6306 60 00WP3	16	42	0,006
	1/2	6306 60 62WP2		22	56	0,020
1/2	1/2	6306 62 00WP2		22	57	0,016

WP3 = Großpackung (Verpackungseinheiten: 40, 50 und 100 abhängig von der Abmessung).

6302

Winkelstück



Bio-Polymer, EPDM

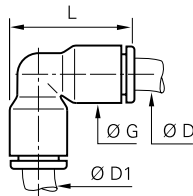

ØD	ØD1			G	L	kg
4	4	6302 04 00WP2		8,5	19	0,002
	6	6302 04 06WP2		10,5	24	0,004
6	6	6302 06 00WP2	6302 06 00WP3	10,5	24	0,004
	8	6302 06 08WP2		13,5	29,5	0,006
8	8	6302 08 00WP2	6302 08 00WP3	13,5	29	0,004
	10	6302 08 10WP2		16	34,5	0,008
10	10	6302 10 00WP2	6302 10 00WP3	16	34,5	0,005
	12	6302 10 12WP2		19	40,5	0,013
12	12	6302 12 00WP2	6302 12 00WP3	19	40,5	0,010

WP3 erhältlich = Großpackung (Verpackungseinheiten: 40, 50 und 100 abhängig von der Abmessung).

6302

Winkelstück



Bio-Polymer, EPDM

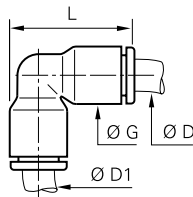

ØD	ØD1			G	L	kg
5/16	3/8	6302 08 60WP2		16	34	0,009
	1/4	6302 56 00WP2	6302 56 00WP3	11	24	0,005
1/4	5/16	6302 56 08WP2	6302 56 08WP3	13,5	29,5	0,006
	3/8	6302 56 60WP2		16	34	0,008
3/8	3/8	6302 60 00WP2	6302 60 00WP3	16	34	0,006
	1/2	6302 60 62WP2		22	46,5	0,011
1/2	1/2	6302 62 00WP2		22	46,5	0,017

WP3 = Großpackung (Verpackungseinheiten: 40, 50 und 100 abhängig von der Abmessung).

Steckverbinder

6304 T-Stück



Bio-Polymer, EPDM

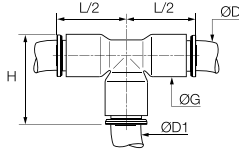

ØD	ØD1			G	H	L/2	kg
4	4	6304 04 00WP2		8,5	20	15,5	0,004
6	6	6304 06 00WP2	6304 06 00WP3	10,5	23	18	0,006
8	8	6304 08 00WP2	6304 08 00WP3	13,5	29	22,5	0,006
10	10	6304 10 00WP2	6304 10 00WP3	16	34,5	26,5	0,009
12	12	6304 12 00WP2	6304 12 00WP3	19	40	31	0,014

WP3 = Großpackung (Verpackungseinheiten: 40, 50 und 100 abhängig von der Abmessung).

6304 T-Stück



Bio-Polymer, EPDM

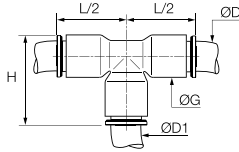

ØD	ØD1			G	H	L/2	kg
1/4	1/4	6304 56 00WP2	6304 56 00WP3	11	24	18	0,002
3/8	3/8	6304 60 00WP2	6304 60 00WP3	16	34	26	0,009
	1/4	6304 60 56WP2		16	34	26	0,011
1/2	1/2	6304 62 00WP2		22	47	36	0,027
	3/8	6304 62 60WP2		22	47	36	0,009

WP3 = Großpackung (Verpackungseinheiten: 40, 50 und 100 abhängig von der Abmessung).

Zusätzliche Anschlüsse: 5/32" (4 mm) und 5/16" (8 mm).

6340 Y-Verteiler



Bio-Polymer, EPDM

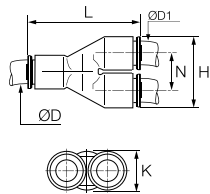

ØD	ØD1			H	K	L	N	kg
4	4	6340 04 00WP2		17,5	8,5	30	9	0,004
6	6	6340 06 00WP2	6340 06 00WP3	21,5	10,5	36,5	11	0,008
8	8	6340 08 00WP2		28	13,5	44,5	14,5	0,007
10	10	6340 10 00WP2		33	16	53	17	0,010
12	12	6340 12 00WP2		39	19	60,5	20	0,025

WP3 = Großpackung (Verpackungseinheiten: 40, 50 und 100 abhängig von der Abmessung).

6340 Y-Verteiler



Bio-Polymer, EPDM

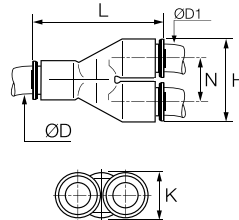

ØD	ØD1			H	K	L	N	kg
1/4	1/4	6340 56 00WP2	6340 56 00WP3	22	11	36	11,5	0,010
3/8	3/8	6340 60 00WP2		33	16	53	17	0,011
1/2	1/2	6340 62 00WP2		45	22	67	23	0,028

WP3 = Großpackung (Verpackungseinheiten: 40, 50 und 100 abhängig von der Abmessung).

Zusätzliche Anschlüsse: 5/32" (4 mm) und 5/16" (8 mm)..

Steckverbinder und Schottanschlüsse

6307 Kreuzstück



Bio-Polymer, EPDM

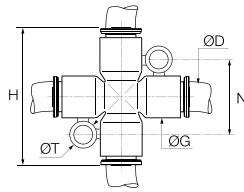

ØD		G	H	N	ØT	kg
6	6307 06 00WP2	11	36	20	4,2	0,005
8	6307 08 00WP2	13,5	45	22,5	4,2	0,020

6307 Kreuzstück



Bio-Polymer, EPDM

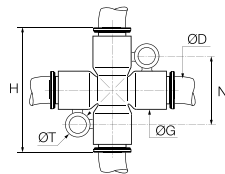

ØD		G	H	L	ØT	kg
1/4	6307 56 00WP2	11	36	20	4,2	0,010

Zusätzliche Abmessungen: 5/16" (8 mm).

6316 Schottanschluss, gerade



Bio-Polymer, EPDM

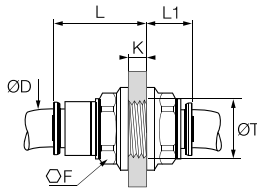

ØD			F	K _{max}	L	L1	ØT _{min}	kg
4	6316 04 00WP2		13	5,5	15,5	10,5	10,5	0,018
6	6316 06 00WP2	6316 06 00WP3	15	8,5	20	10	12,5	0,004
8	6316 08 00WP2	6316 08 00WP3	18	14,5	27	10,5	15,5	0,007
10	6316 10 00WP2	6316 10 00WP3	22	14,5	30	13	18,5	0,012
12	6316 12 00WP2	6316 12 00WP3	26	18,5	35	15,5	22,5	0,020

WP3 erhältlich = Großpackung (Verpackungseinheiten: 40, 50 und 100 abhängig von der Abmessung).

6316 Schottanschluss, gerade



Bio-Polymer, EPDM

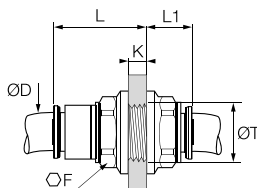

ØD			F	K _{max}	L	L1	ØT _{min}	kg
1/4	6316 56 00WP2	6316 56 00WP3	15	8,5	20	10	12,5	0,004
3/8	6316 60 00WP2		22	14,5	29,5	12,5	18,5	0,012
1/2	6316 62 00WP2		29	20,5	40,5	17	25,5	0,030

WP3 = Großpackung (Verpackungseinheiten: 40, 50 und 100 abhängig von der Abmessung).

Zusätzliche Anschlüsse: 5/32" (4 mm) und 5/16" (8 mm)..

Steckanschlüsse und Zubehör

6382 Winkelstück mit Steckanschluss



Bio-Polymer, EPDM

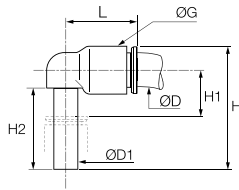

ØD	ØD1			G	H	H1	H2	L	kg
4	4	6382 04 00WP2		8,5	23	6	15,5	15	0,003
	6	6382 04 06WP2		10,5	26,5	7	17	16,5	0,002
6	6	6382 06 00WP2	6382 06 00WP3	10,5	26,5	7	17	17	0,003
	8	6382 06 04WP2		10,5	25	7	15,5	17	0,001
8	8	6382 06 08WP2		13,5	33,5	8	21,5	22,5	0,004
	8	6382 08 00WP2	6382 08 00WP3	13,5	33,5	8	21,5	22,5	0,004
10	10	6382 08 10WP2		16	39	9,5	24,5	26	0,007
	10	6382 10 00WP2	6382 10 00WP3	16	39	9,5	24,5	26,5	0,004
12	12	6382 10 12WP2		19	44,5	10	27	30	0,011
	12	6382 12 00WP2	6382 12 00WP3	19	44,5	10	27	31	0,012

WP3 = Großpackung (Verpackungseinheiten: 40, 50 und 100 abhängig von der Abmessung).

6382 Winkelstück mit Steckanschluss



Bio-Polymer, EPDM

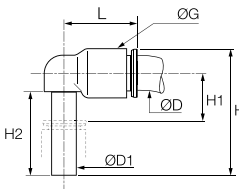

ØD	ØD1			G	H	H1	H2	L	kg
5/16	3/8	6382 08 60WP2		16	39	10	24,5	26	0,009
1/4	1/4	6382 56 00WP2	6382 56 00WP3	11	30,5	11	18	18	0,000
	3/8	6382 56 60WP2		16	39	9	24,5	25,5	0,006
3/8	3/8	6382 60 00WP2	6382 60 00WP3	16	39	9	24,5	26,5	0,005
1/2	1/2	6382 62 00WP2		22	49	13	28,5	36	0,000

WP3 = Großpackung (Verpackungseinheiten: 40, 50 und 100 abhängig von der Abmessung).

Zusätzliche Anschlüsse: 5/32" (4 mm) und 5/16" (8 mm).

6380 Winkelstück 45° mit Steckanschluss



Bio-Polymer, EPDM

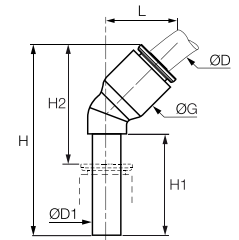

ØD	ØD1			G	H	H1	H2	L	kg
4	4	6380 04 00WP2		8,5	33,5	19	21	13	0,001
6	6	6380 06 00WP2		11	39	21	25	14,5	0,002
8	8	6380 08 00WP2		13,5	44	21,5	25,5	19,5	0,006
10	10	6380 10 00WP2		16	53	27	32,5	23	0,004
12	12	6380 12 00WP2		19	58	27	34	26	0,012

6383 L-Verschraubung mit Steckanschluss



Bio-Polymer, EPDM

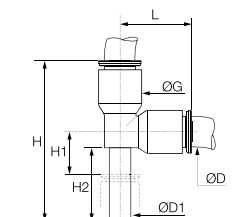

ØD	ØD1			G	H	H1	H2	L	kg
4	4	6383 04 00WP2		8,5	33	6	15,5	15	0,002
6	6	6383 06 00WP2		10,5	38,5	7	17	18	0,002
8	8	6383 08 00WP2	6383 08 00WP3	13,5	49	8	21,5	23	0,005
10	10	6383 10 00WP2		16	57	10,5	25,5	26,5	0,012
12	12	6383 12 00WP2		19	65	13	28,5	31	0,016

WP3 = Großpackung (Verpackungseinheiten: 40, 50 und 100 abhängig von der Abmessung).

6388 T-Stück mit Steckanschluss



Bio-Polymer, EPDM

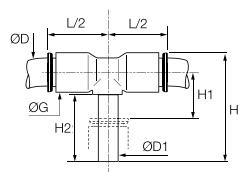

ØD	ØD1			G	H	H1	H2	L/2	kg
4	4	6388 04 00WP2		8,5	25	6	15,5	15	0,005
6	6	6388 06 00WP2		10,5	28,5	7	17	16	0,006
8	8	6388 08 00WP2		13,5	33,5	8	21,5	23	0,005
10	10	6388 10 00WP2		16	41	9,5	24,5	26,5	0,007
12	12	6388 12 00WP2		19	46,5	10	27	31	0,016

Steckanschlüsse und Zubehör

6388 T-Stück mit Steckanschluss



Bio-Polymer, EPDM

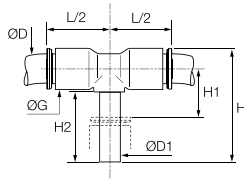

ØD	ØD1			G	H	H1	H2	L/2	kg
1/4	1/4	6388 56 00WP2		11	30,5	11	20	18	0,002
3/8	3/8	6388 60 00WP2		16	42	12	25	25	0,008
1/2	1/2	6388 62 00WP2		22	51	13	29	32	0,020

Zusätzliche Anschlüsse: 5/32" (4 mm) und 5/16" (8 mm).

6366 Steckreduzierung



Bio-Polymer, EPDM

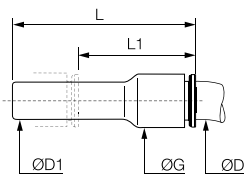

ØD	ØD1			G	L	L1	kg
4	6	6366 04 06WP2	6366 04 06WP3	8,5	38	23,5	0,004
	8	6366 04 08WP2		8,5	38	19	0,004
6	8	6366 06 08WP2	6366 06 08WP3	10,5	38	20	0,004
	10	6366 06 10WP2	6366 06 10WP3	10,5	39	17,5	0,002
8	10	6366 08 10WP2	6366 08 10WP3	13,5	48,5	28,5	0,009
	12	6366 08 12WP2		13,5	48,5	24,5	0,004
10	12	6366 10 12WP2		16	52	33,5	0,005
	14	6366 10 14WP2		16	53	33,5	0,005
12	14	6366 12 14WP2		19	55,5	33,5	0,023

WP3 = Großpackung (Verpackungseinheiten: 40, 50 und 100 abhängig von der Abmessung).

6366 Steckreduzierung



Bio-Polymer, EPDM

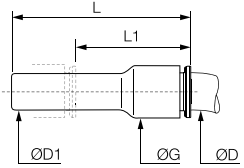

ØD	ØD1		G	L	L1	kg
1/4	5/16	6366 56 08WP2	11	41	22,5	0,015
	3/8	6366 56 60WP2	11	41	20,5	0,002
5/16	3/8	6366 08 60WP2	13,5	48,5	29	0,003
	1/2	6366 08 62WP2	16	48,5	22	0,007
3/8	1/2	6366 60 62WP2	16	51	30	0,011

Zusätzliche Anschlüsse: 5/32" (4 mm) und 5/16" (8 mm)

6368 Steckadapter-Vergrößerung



Bio-Polymer, EPDM

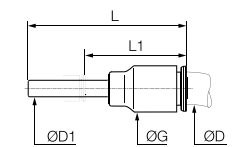

ØD	ØD1		G	L	L1	kg
3/8	5/16	6368 60 08WP2	16	44	25,5	0,004

6326 Blindstopfen



Bio-Polymer

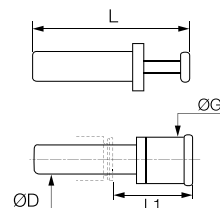

ØD			G	L	L1	kg
4	6326 04 00WP2	6326 04 00WP3	6	30	15,5	0,001
6	6326 06 00WP2		8	33	16,5	0,001
8	6326 08 00WP2		10	35	17,5	0,002
10	6326 10 00WP2		12	42	21	0,003
12	6326 12 00WP2		14	45	22	0,004

WP3 = Großpackung (Verpackungseinheiten: 40, 50 und 100 abhängig von der Abmessung).

Steckanschlüsse und Zubehör

6326
Blindstopfen

Bio-Polymer

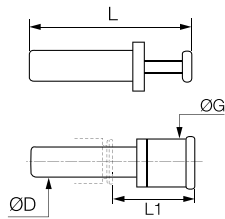

ØD			G	L	L1	kg
1/4	6326 56 00WP2	6326 56 00WP3	8	36,5	22	0,001
3/8	6326 60 00WP2		11,6	42,5	22	0,002
1/2	6326 62 00WP2		14,7	48,5	21,5	0,004

WP3 = Großpackung (Verpackungseinheiten: 40, 50 und 100 abhängig von der Abmessung).

Zusätzliche Anschlüsse: 5/32" (4 mm) und 5/16" (8 mm).

6322
Steckadapter-Schlauchtülle

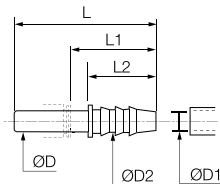

Bio-Polymer



ØD	ØD1	ØD2		L	L1	L2	kg
6	4	6	6322 06 04WP2	39	25	17	0,004
8	6	7,75	6322 08 06WP2	43	25	17	0,005
10	7	9	6322 10 07WP2	50	29,5	22	0,006
12	12,5	15,5	6322 12 62WP2	56	32	27,5	0,004

6322
Steckadapter-Schlauchtülle

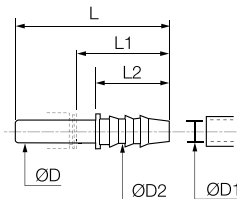

Bio-Polymer



ØD	ØD1	ØD2		L	L1	L2	kg
1/4	0,28	0,32	6322 56 56WP2	39	24,5	17	0,001
			6322 60 08WP2	50	29,5	22	0,001
3/8	0,28	0,32	6322 60 56WP2	45	24,5	17	0,008
			6322 60 60WP2	50	29	22	0,002
1/2	0,40	0,45	6322 62 60WP2	58	37,5	30	0,005

6351
Verschlussstopfen

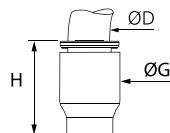

Bio-Polymer, EPDM



ØD		G	H	kg
4	6351 04 00WP2	8,5	15	0,001
6	6351 06 00WP2	10,5	17	0,002
8	6351 08 00WP2	13,5	21,5	0,003
10	6351 10 00WP2	16	22	0,003
12	6351 12 00WP2	19	27,5	0,006

6351
Verschlussstopfen

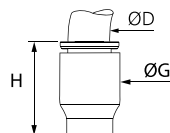
Bio-Polymer, EPDM



ØD		G	H	kg
1/4	6351 56 00WP2	11	16	0,001
3/8	6351 60 00WP2	16	22,5	0,003

Zusätzliche Anschlüsse: 5/32" (4 mm) und 5/16" (8 mm).

Zubehör

3130 Sicherheitsverschluss-Clip

Technisches Polymer

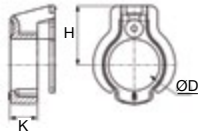

ØD							H	K	kg
4	3130 04 01	3130 04 02	3130 04 03	3130 04 04	3130 04 05	3130 04 10	6,5	3	0,001
6	3130 06 01	3130 06 02	3130 06 03	3130 06 04	3130 06 05	3130 06 10	8	3	0,001
8	3130 08 01	3130 08 02	3130 08 03	3130 08 04	3130 08 05	3130 08 10	9,5	4,3	0,001
10	3130 10 01	3130 10 02	3130 10 03	3130 10 04	3130 10 05	3130 10 10	10,8	4,2	0,001
12	3130 12 01	3130 12 02	3130 12 03	3130 12 04	3130 12 05	3130 12 10	12,5	5,1	0,004

3130 Sicherheitsverschluss-Clip

Zöllig

Technisches Polymer

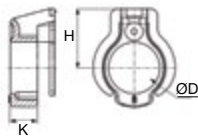

ØD							H	K	kg
1/4	3130 56 01	3130 56 02	3130 56 03	3130 56 04	3130 56 05	3130 56 10	8	3	0,001
3/8	3130 60 01	3130 60 02	3130 60 03	3130 60 04	3130 60 05	3130 60 10	11	4	0,001
1/2	3130 62 01	3130 62 02	3130 62 03	3130 62 04	3130 62 05	3130 62 10	14	6	0,004

Zusätzliche Anschlüsse: 5/32" (4 mm) und 5/16" (8 mm).

3110 Kodierringe für Löseringe

Technisches Polymer



ØD						kg
4	3110 04 00	3110 04 02	3110 04 03	3110 04 04	3110 04 05	0,006
6	3110 06 00	3110 06 02	3110 06 03	3110 06 04	3110 06 05	0,001
8	3110 08 00	3110 08 02	3110 08 03	3110 08 04	3110 08 05	0,001
10	3110 10 00	3110 10 02	3110 10 03	3110 10 04	3110 10 05	0,001
12	3110 12 00	3110 12 02	3110 12 03	3110 12 04	3110 12 05	0,001

3110 Kodierring für Lösering

Zöllig

Technisches Polymer



ØD						kg
1/4	3110 56 00	3110 56 02	3110 56 03	3110 56 04	3110 56 05	0,002
3/8	3110 60 00	3110 60 02	3110 60 03	3110 60 04	3110 60 05	0,001
1/2	3110 62 00	3110 62 02	3110 62 03	3110 62 04	3110 62 05	0,001

Zusätzliche Anschlüsse: 5/32" (4 mm) und 5/16" (8 mm).

0605 Fluorpolymerband

FKM



0605 12 12

kg

0,012

Betriebstemperatur: -250°C bis + 260°C.

Chemisch träge, sowie beständig gegenüber Gase, Säuren, Lösungsmittel, Kohlenwasserstoff, Öl, alkalische. Umgebungen, Dampf, etc.

Nicht toxisch, wasserfest und selbstschmierend.

Entspricht der Norm CFR21.

Einsatz für sämtlich Materialien.

Einsatz auch für leakagefreie Gewindeabdichtung möglich.

Rollen, einzelverpackt: Länge = 12 m, Breite = 12,7 mm, Stärke = 0,08 mm.



Push-In Fittings LIQUIfit+

Bei der Beförderung sensibler Flüssigkeiten sorgt das LIQUIfit+ Programm für eine Reduzierung der Bakterienentwicklung in allen Leitungssystemen. Leitungen können **100% gereinigt** werden und ermöglichen den **direkten Anschluss an Edelstahlrohre** – selbst ohne zusätzliches Nuten.

Produktvorteile

Kein Totraum für perfekte 100%-Reinigung

- Reduziert bakterielles Wachstum an den Innenwänden bis auf ein Zehntel
- Beseitigung von 99,9% der Bakterien bei der Reinigung der Anlage vor Ort
- Keine geschmackliche Beeinträchtigung der Getränke
- Alle Eigenschaften empfindlicher und industrieller Medien bleibt erhalten
- Nach der Reinigung keine erneute Bakterienablagerungen und dadurch längere Lebensdauer

Qualität & Zuverlässigkeit

- Einzel auf Dichtheit geprüft
- Gesicherte Qualität und Rückverfolgbarkeit durch 100%-Endkontrolle und Datierung
- Für den Kontakt mit Lebensmitteln zugelassene Qualität
- Hohe Chemikalienbeständigkeit (Chlor, Reinigungsmittel, UV...)
- Dauerhafte mechanische Festigkeit
- Sicherheitsclip verhindert unbeabsichtigtes Entkuppeln

Innovative Technologie

- Patentierter Push-In-Anschluss für Polymer-Schlauch und Edelstahlrohr (nur für 5/16" und 3/8") – ohne vorheriges Nuten
- Kompaktes Design
- Herstellung aus biobasiertem Material
- Patenterte Dichtungstechnik (FR29461418)
- Schlauch bleibt bei Druckbeaufschlagung fest eingeklemmt



Lebensmittelindustrie
Medizinische Geräte
Getränkeautomaten
Pharmaindustrie
Chemie
Bierbrauerei

Anwendungen

Technische Daten

Geeignete Medien	Bier, Wasser, Getränke, industrielle Medien
Betriebsdruck	Vakuum bis 16 bar
Temperaturbereich	-10°C bis +95°C (siehe Tabelle LIQUIfit® S. 1-47)

Die Leistungsmerkmale hängen von den verwendeten Medien, Werkstoffen und Schlauchen ab.
Garantiert vakuumbeständig bis 755 mm Hg (99%iges Vakuum).

Materialübersicht

Lösering: Polymer HF
Gehäuse: Biobasiertes Polymer
Klemmring: Edelstahl

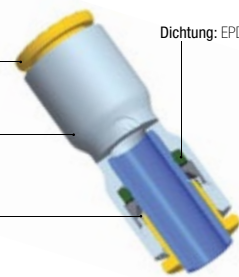

Dichtung: EPDM



Silikonfrei

Regelungen

DI: 2002/95/EG (RoHS), 2011/65/EG
RG: 1935/2004/EG
RG: 1907/2006 (REACH)

NSF 51
NSF/ANSI 61 - C HOT
WRAS

Effiziente Reinigung

Vergleich der Kontaminierung mit Mikroorganismen vor und nach der Reinigung (KBE/Flächeneinheit)

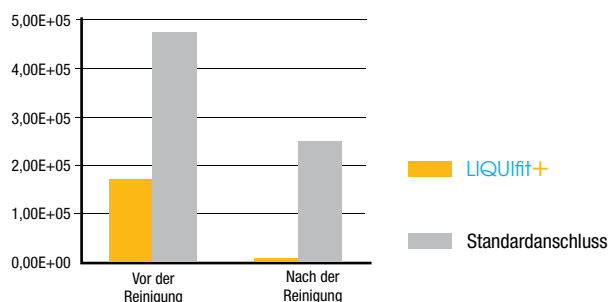

* In unabhängigem Labor getestet

Leistungsmerkmale

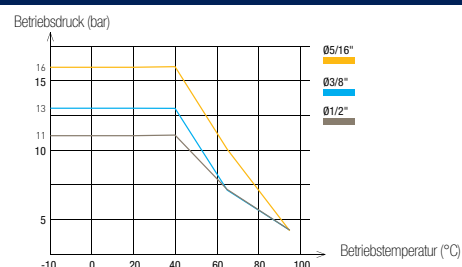

6333 Einschraubverschraubung, Innengewinde BSP



Bio-Polymer, EPDM

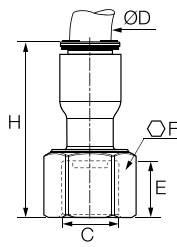

ØD	C		E	F	H	kg
3/8	G1/2	6333 60 21WP3	14	11	30	0,010
	G5/8	6333 60 23WP3	14	13	36	0,016

WP3 erhältlich = Großpackung (Verpackungseinheiten: 40, 50 und 100 abhängig von der Abmessung).

6336 Schlauchverbinder, gerade



Bio-Polymer, EPDM

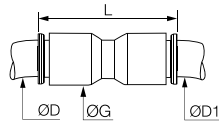

ØD	ØD1		G	L	kg
5/16	5/16	6336 08 00WP3	13,5	37	0,004
	3/8	6336 08 60WP3	16	42	0,008
	1/2	6336 08 62WP3	22	55	0,016
3/8	3/8	6336 60 00WP3	16	42	0,006
	1/2	6336 60 62WP3	22	56	0,020
1/2	1/2	6336 62 00WP3	22	57	0,016

WP3 = Großpackung (Verpackungseinheiten: 40, 50 und 100 abhängig von der Abmessung).

6332 Winkelstück



Bio-Polymer, EPDM

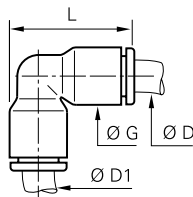

ØD	ØD1		G	L	kg
5/16	5/16	6332 08 00WP3	13,5	29	0,004
	3/8	6332 08 60WP3	16	34	0,009
3/8	3/8	6332 60 00WP3	16	34	0,006
	1/2	6332 60 62WP3	22	46,5	0,011
1/2	1/2	6332 62 00WP3	22	46,5	0,017

WP3 = Großpackung (Verpackungseinheiten: 40, 50 und 100 abhängig von der Abmessung).

6331 Winkelstück mit Steckanschluss



Bio-Polymer, EPDM

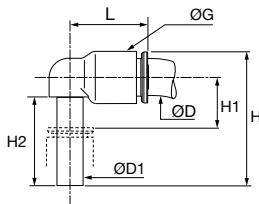

ØD	ØD1		G	H	H1	H2	L	kg
5/16	5/16	6331 08 00WP3	13,5	33,5	8	21,5	22,5	0,004
	3/8	6331 60 00WP3	16	39	9	24,5	26,5	0,005

WP3 = Großpackung (Verpackungseinheiten: 40, 50 und 100 abhängig von der Abmessung).

Einsatz in Kombination mit Edelstahlrohr

- Nur für Durchmesser 5/16" und 3/8" erhältlich.
- Die Anschlüsse wurden in Kombination mit Edelstahlrohr 304 und 316L mit einer Härte von 160 Hv qualifiziert, bei einer Toleranz des Außendurchmessers im Bereich von +0,05 / -0,10 mm.
- Ende des Edelstahlrohrs sorgfältig entgraten.
- Zum Entkuppeln kräftig auf den Lösering drücken.
- Wir empfehlen, den Anschluss nach 5-maligem Kuppeln/Entkuppeln auszuwechseln.



LIQUIfit® Push-In Fittings mit Metall-Adapter

Durch eine Produktergänzung im Bereich des **Transports von Flüssigkeiten** gewinnt das LIQUIfit® Produktprogramm weiter an Vorteilen. Diese Fittings sichern **zuverlässige, kompakte** Verbindungen kombiniert mit einer **äußerst robusten Bauweise**.

Produktvorteile

Innovative Technik & Konzeption

Ergonomisch, optisch ansprechendes Design
Kompakte Bauweise für Wasseranwendungen
Design ohne Totraum für einfache Reinigung
Freier Durchgang
Einsatz auch mit vorbereiteten Metallrohren
Haltesystem mit Klemmring verhindert einen "Pumping Effect"

Optimale Leistung

Patentierter EPDM-Dichtungstechnik
Einzel auf Dichtheit geprüft
Gesicherte Qualität und Rückverfolgbarkeit durch 100%-Endkontrolle und Datierung
Zahlreiche Kombinationsmöglichkeiten durch die breite Palette an Anschlüssen
Äußerst robust für lange Lebensdauer

Leistungsstarker Werkstoff

Biobasiertes Polymer in Abstimmung mit den strengsten Lebensmittelnormen
Geeignet für Anwendungen mit Wasser und Getränke
Ausgezeichnete chemische und mechanische Beständigkeit, auch bei hohen Temperaturen
Frei von Bisphenol A und Phthalaten (gemäß Norm)



Industrielle Medien
Getränkeindustrie
Edelgase
Kühlung
Lebensmittelindustrie

Anwendungen

Technische Daten

Geeignete Medien	Wasser, Getränke, industrielle Medien: Gewinde aus Edelstahl 316L Industrielle Medien: Gewinde aus Messing chemisch vernickelt mit hohem Phosphoranteil, FDA-konform					
Betriebsdruck	Vakuum bis 16 bar					
Temperaturbereich	-10°C bis +95°C (siehe Tabelle LIQUIfit® S. 1-47)					
Max. Anzugsdrehmoment (metrisch und BSPP Gewinde)	Anschluss	M5 x 0,8	G1/8	G1/4	G3/8	G1/2
	daN.m	0,16	0,8	1,2	3	3,5

Die Leistungsmerkmale hängen von den verwendeten Medien, Werkstoffen und Schläuchen ab.
Garantiert vakuumbeständig bis 755 mm Hg (99%iges Vakuum).

Materialübersicht

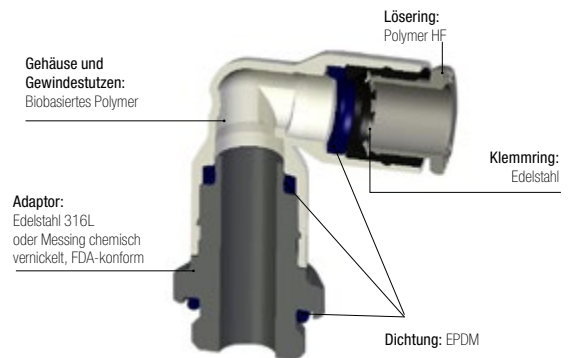

Silikonfrei

Leistungsmerkmale

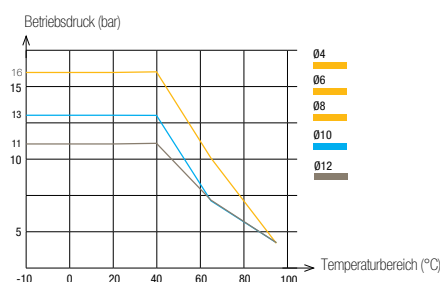

Regelungen

DI: 2002/95/EG (RoHS), 2011/65/EG
RG: 1935/2004/EG
RG: 1907/2006 (REACH)
FDA: 21 CFR
NSF: 51 (beantragt)
NSF/ANSI 61 (beantragt, nur für Edelstahl)

Einschraubanschlüsse mit Adapter aus Edelstahl

6911

Steckverschraubung, Außengewinde BSPP und metrisch



Edelstahl 316, EPDM

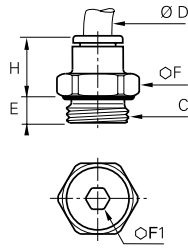

ØD	C		E	F	F1	H	kg
4	M5x0,8	6911 04 19	3	10	2,5	14	0,006
	G1/8	6911 04 10	4,5	13	3	11,5	0,007
	G1/4	6911 04 13	5,5	16	3	10,5	0,011
6	M5x0,8	6911 06 19	3	10	2,5	16	0,005
	G1/8	6911 06 10	4,5	13	4	13	0,007
	G1/4	6911 06 13	5,5	16	4	12,5	0,011
8	G1/8	6911 08 10	4,5	13	5	20,5	0,011
	G1/4	6911 08 13	5,5	16	6	19,5	0,016
	G3/8	6911 08 17	5,5	21	6	18	0,022
10	G1/4	6911 10 13	5,5	16	7	23	0,018
	G3/8	6911 10 17	5,5	21	8	19,5	0,021
	G1/2	6911 10 21	7	24	8	18	0,033
12	G3/8	6911 12 17	5,5	21	9	27	0,029
	G1/2	6911 12 21	7	24	10	22,5	0,035

6975

Steckverschraubung, Außengewinde BSPT



Edelstahl 316, EPDM

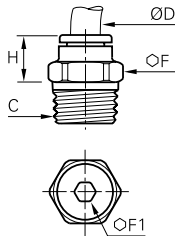

ØD	C		F	F1	H	kg
4	R1/8	6975 04 10	10	3	9,5	0,005
	R1/4	6975 04 13	14	3	6,5	0,012
6	R1/8	6975 06 10	10	4	11,5	0,005
	R1/4	6975 06 13	14	4	8,5	0,011
8	R1/8	6975 08 10	13	5	20	0,011
	R1/4	6975 08 13	14	6	17	0,014
	R3/8	6975 08 17	17	6	13	0,021
10	R1/4	6975 10 13	16	7	20	0,017
	R3/8	6975 10 17	17	8	16,5	0,019
	R1/2	6975 10 21	21	8	14	0,037
12	R3/8	6975 12 17	19	9	24	0,028
	R1/2	6975 12 21	21	10	19,5	0,036

6959

Winkelstück, Außengewinde BSPP und metrisch



Bio-Polymer, Edelstahl 316, EPDM

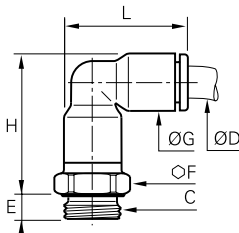

ØD	C		E	F	G	H	L	Kg
4	M5x0,8	6959 04 19	3,5	10	8,5	23	19	0,009
	G1/8	6959 04 10	4,5	13	8,5	22,5	19	0,009
	G1/4	6959 04 13	5,5	16	8,5	22,5	19	0,014
6	M5x0,8	6959 06 19	3,5	10	10,5	26,5	22,5	0,008
	G1/8	6959 06 10	4,5	13	10,5	26,5	22,5	0,011
	G1/4	6959 06 13	5,5	16	10,5	26,5	22,5	0,016
8	G1/8	6959 08 10	4,5	13	13,5	35	29,5	0,018
	G1/4	6959 08 13	5,5	16	13,5	33	29,5	0,020
	G3/8	6959 08 17	5,5	21	13,5	33	29,5	0,028
10	G1/4	6959 10 13	5,5	16	16	40,5	34	0,029
	G3/8	6959 10 17	5,5	21	16	39	34	0,037
	G1/2	6959 10 21	7	24	16	39	34	0,042
12	G3/8	6959 12 17	5,5	21	19	42	40	0,040
	G1/2	6959 12 21	7	24	19	42	40	0,049

Schwenkbar

Einschraubanschlüsse mit Adapter aus Edelstahl

6979 Winkelstück, Außengewinde BSPT



Bio-Polymer, Edelstahl 316, EPDM

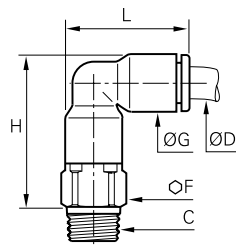

ØD	C		F	G	H	L	kg
4	R1/8	6979 04 10	10	8,5	23	19	0,008
	R1/4	6979 04 13	14	8,5	23,5	19	0,018
6	R1/8	6979 06 10	10	10,5	27	22,5	0,010
	R1/4	6979 06 13	14	10,5	27,5	22,5	0,020
8	R1/8	6979 08 10	13	13,5	33,5	29,5	0,018
	R1/4	6979 08 13	14	13,5	32,5	29,5	0,022
10	R3/8	6979 08 17	17	13,5	33	29,5	0,032
	R1/4	6979 10 13	15	16	39,5	34	0,031
	R3/8	6979 10 17	17	16	39,5	34	0,041
	R1/2	6979 10 21	21	16	39,5	34	0,060
12	R3/8	6979 12 17	19	19	45,5	40,5	0,051
	R1/2	6979 12 21	21	19	45,5	40,5	0,065

Schwenkbar

6958 T-Verschraubung, Außengewinde BSPP und metrisch



Bio-Polymer, Edelstahl 316, EPDM

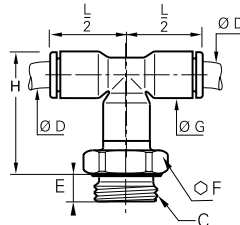

ØD	C		E	F	G	H	L/2	kg
4	M5x0,8	6958 04 19	3,5	10	8,5	24	14	0,006
	G1/8	6958 04 10	5	13	8,5	22	14	0,009
	G1/4	6958 04 13	5,5	16	8,5	22	14	0,014
6	M5x0,8	6958 06 19	3,5	10	10,5	30	16	0,009
	G1/8	6958 06 10	5	13	10,5	28,5	16	0,011
	G1/4	6958 06 13	5,5	16	10,5	28,5	16	0,016
8	G1/8	6958 08 10	4,5	13	13,5	38	23	0,019
	G1/4	6958 08 13	5,5	16	13,5	36	23	0,022
	G3/8	6958 08 17	5,5	21	13,5	36	23	0,030
10	G1/4	6958 10 13	5,5	16	16	43	26,5	0,032
	G3/8	6958 10 17	5,5	21	16	43	26,5	0,055
	G1/2	6958 10 21	7,5	24	16	43	26,5	0,051
12	G3/8	6958 12 17	5,5	21	19	45,5	31	0,042
	G1/2	6958 12 21	7	24	19	45,5	31	0,049

Diese Produkte sind auf Anfrage erhältlich, mit Mindestbestellmenge von 100 Stück.

Schwenkbar

6978 T-Verschraubung, Außengewinde BSPT



Bio-Polymer, Edelstahl 316, EPDM

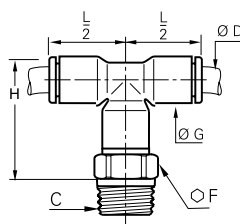

ØD	C		F	G	H	L/2	kg
4	R1/8	6978 04 10	10	8,5	17	14	0,009
	R1/4	6978 04 13	14	8,5	17	14	0,020
6	R1/8	6978 06 10	10	10,5	23	16	0,011
	R1/4	6978 06 13	14	10,5	23	16	0,011
8	R1/8	6978 08 10	13	13,5	30	23	0,020
	R1/4	6978 08 13	14	13,5	30	23	0,025
10	R3/8	6978 08 17	17	13,5	30	23	0,036
	R1/4	6978 10 13	15	16	34,5	26,5	0,033
	R3/8	6978 10 17	17	16	34,5	26,5	0,043
12	R1/2	6978 10 21	21	16	34,5	26,5	0,065
	R3/8	6978 12 17	19	19	40,5	31	0,053
	R1/2	6978 12 21	21	19	40,5	31	0,061

Diese Produkte sind auf Anfrage erhältlich, mit Mindestbestellmenge von 100 Stück.

Schwenkbar

Einschraubanschlüsse mit Adapter aus Edelstahl

6953

L-Verschraubung, Außengewinde BSPP und metrisch



Bio-Polymer, Edelstahl 316, EPDM

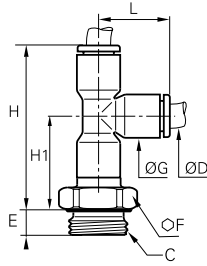

ØD	C		E	F	G	H	H1	L	kg
4	M5x0,8	6953 04 19	3,5	10	8,5	32	19	14,5	0,006
	G1/8	6953 04 10	5	13	8,5	30	18	14,5	0,009
	G1/4	6953 04 13	5,5	16	8,5	30	18	14,5	0,014
6	M5x0,8	6953 06 19	3,5	10	10,5	39	23	17,5	0,009
	G1/8	6953 06 10	5	13	10,5	38	22	17,5	0,011
	G1/4	6953 06 13	5,5	16	10,5	38	22	17,5	0,016
8	G1/8	6953 08 10	4,5	13	13,5	54	31	23	0,019
	G1/4	6953 08 13	5,5	16	13,5	52	29	23	0,022
	G3/8	6953 08 17	5,5	21	13,5	52	29	23	0,030
10	G1/4	6953 10 13	5,5	16	16	61	35	26,5	0,032
	G3/8	6953 10 17	5,5	21	16	61	35	26,5	0,055
	G1/2	6953 10 21	7,5	24	16	61	35	26,5	0,051
12	G3/8	6953 12 17	5,5	21	19	67	36	31	0,042
	G1/2	6953 12 21	7	24	19	67	36	31	0,049

Diese Produkte sind auf Anfrage erhältlich, mit Mindestbestellmenge von 100 Stück.

Schwenkbar

6973

L-Verschraubung, Außengewinde BSPT



Bio-Polymer, Edelstahl 316, EPDM

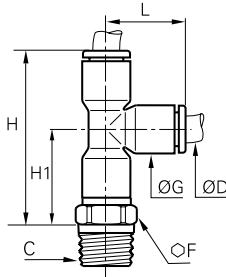

ØD	C		F	G	H	H1	L	kg
4	R1/8	6973 04 10	10	8,5	31	18	14,5	0,009
	R1/4	6973 04 13	14	8,5	31	19	14,5	0,020
6	R1/8	6973 06 10	10	10,5	38	22	17,5	0,011
	R1/4	6973 06 13	14	10,5	39	23	17,5	0,011
8	R1/8	6973 08 10	13	13,5	53	30	23	0,020
	R1/4	6973 08 13	14	13,5	52	29	23	0,025
	R3/8	6973 08 17	17	13,5	52	29	23	0,036
10	R1/4	6973 10 13	15	16	61	35	26,5	0,033
	R3/8	6973 10 17	17	16	61	35	26,5	0,043
	R1/2	6973 10 21	21	16	61	35	26,5	0,065
12	R3/8	6973 12 17	19	19	70	39	31	0,053
	R1/2	6973 12 21	21	19	70	39	31	0,061

Diese Produkte sind auf Anfrage erhältlich, mit Mindestbestellmenge von 100 Stück.

Schwenkbar

LIQUIFIT®

Push-in Fittings

Einschraubanschlüsse mit Adapter aus Messing vernickelt, FDA-konform

6901 Steckverschraubung, Außengewinde BSPP und metrisch



Messing chemisch vernickelt, FDA-konform, EPDM

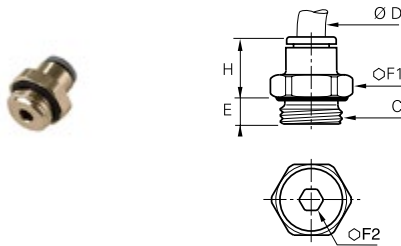

ØD	C		E	F	F1	H	kg
4	M5x0,8	6901 04 19	3	8	2,5	14	0,003
	G1/8	6901 04 10	5,5	13	3	11,5	0,007
	G1/4	6901 04 13	5,5	16	3	10,5	0,011
6	M5x0,8	6901 06 19	3	10	2,5	16	0,005
	G1/8	6901 06 10	4,5	13	4	13	0,007
	G1/4	6901 06 13	5,5	16	4	12,5	0,011
8	G1/8	6901 08 10	4,5	13	5	20,5	0,011
	G1/4	6901 08 13	5,5	16	6	19,5	0,016
	G3/8	6901 08 17	5,5	20	6	18	0,022
10	G1/4	6901 10 13	5,5	16	7	23	0,018
	G3/8	6901 10 17	5,5	20	8	19,5	0,021
	G1/2	6901 10 21	7	24	8	18	0,033
12	G3/8	6901 12 17	5,5	20	9	27	0,029
	G1/2	6901 12 21	7	24	10	22,5	0,035

6905 Steckverschraubung, Außengewinde BSPT



Messing chemisch vernickelt, FDA-konform, EPDM

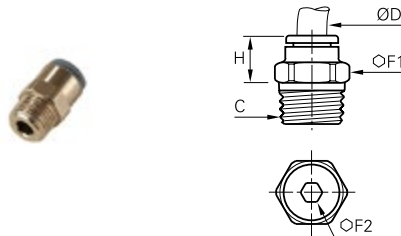

ØD	C		F	F1	H	kg
4	R1/8	6905 04 10	10	3	9,5	0,005
	R1/4	6905 04 13	14	3	6,5	0,012
6	R1/8	6905 06 10	10	4	11,5	0,005
	R1/4	6905 06 13	14	4	8,5	0,011
8	R1/8	6905 08 10	13	5	20	0,011
	R1/4	6905 08 13	14	6	17	0,014
	R3/8	6905 08 17	17	6	13	0,021
10	R1/4	6905 10 13	16	7	20	0,017
	R3/8	6905 10 17	17	8	16,5	0,019
	R1/2	6905 10 21	21	8	14	0,037
12	R3/8	6905 12 17	19	9	24	0,028
	R1/2	6905 12 21	21	10	19,5	0,036

6999 Winkelstück, Außengewinde BSPP und metrisch



Bio-Polymer, Messing chemisch vernickelt, FDA-konform, EPDM

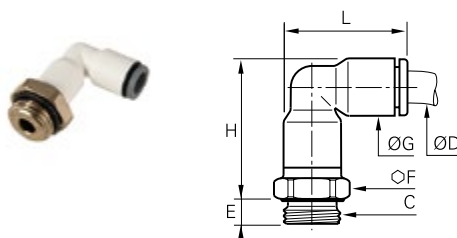

ØD	C		E	F	G	H	L	kg
4	M5x0,8	6999 04 19	3,5	8	8,5	23	19	0,005
	G1/8	6999 04 10	4,5	13	8,5	22,5	19	0,009
	G1/4	6999 04 13	5,5	16	8,5	22,5	19	0,014
6	M5x0,8	6999 06 19	3,5	10	10,5	26,5	22,5	0,008
	G1/8	6999 06 10	4,5	13	10,5	26,5	22,5	0,011
	G1/4	6999 06 13	5,5	16	10,5	26,5	22,5	0,016
8	G1/8	6999 08 10	4,5	13	13,5	35	29,5	0,018
	G1/4	6999 08 13	5,5	16	13,5	33	29,5	0,020
	G3/8	6999 08 17	5,5	20	13,5	33	29,5	0,028
10	G1/4	6999 10 13	5,5	16	16	40,5	34	0,029
	G3/8	6999 10 17	5,5	20	16	39	34	0,037
	G1/2	6999 10 21	7	24	16	39	34	0,042
12	G3/8	6999 12 17	5,5	20	19	42	40	0,040
	G1/2	6999 12 21	7	24	19	42	40	0,049

Schwenkbar

Einschraubanschlüsse mit Adapter aus Messing vernickelt, FDA-konform

6909 Winkelstück, Außengewinde BSPT



Bio-Polymer, Messing chemisch vernickelt FDA-konform, EPDM

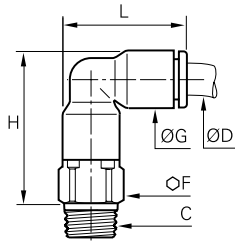

ØD	C		F	G	H	L	kg
4	R1/8	6909 04 10	10	8,5	23	19	0,008
	R1/4	6909 04 13	14	8,5	23,5	19	0,018
6	R1/8	6909 06 10	10	10,5	27	22,5	0,010
	R1/4	6909 06 13	14	10,5	27,5	22,5	0,020
8	R1/8	6909 08 10	13	13,5	33,5	29,5	0,018
	R1/4	6909 08 13	14	13,5	32,5	29,5	0,022
	R3/8	6909 08 17	17	13,5	33	29,5	0,032
10	R1/4	6909 10 13	15	16	39,5	34	0,031
	R3/8	6909 10 17	17	16	39,5	34	0,041
	R1/2	6909 10 21	21	16	39,5	34	0,060
12	R3/8	6909 12 17	19	19	45,5	40,5	0,051
	R1/2	6909 12 21	21	19	45,5	40,5	0,065

Schwenkbar

6998 T-Stück, Außengewinde BSPP und metrisch



Bio-Polymer, Messing chemisch vernickelt FDA-konform, EPDM

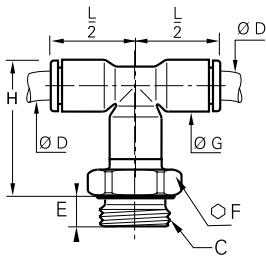

ØD	C		E	F	G	H	L/2	kg
4	M5x0,8	6998 04 19	3,5	8	8,5	24	14	0,006
	G1/8	6998 04 10	5	13	8,5	22	14	0,009
	G1/4	6998 04 13	5,5	16	8,5	22	14	0,014
6	M5x0,8	6998 06 19	3,5	10	10,5	30	16	0,009
	G1/8	6998 06 10	5	13	10,5	29	16	0,011
	G1/4	6998 06 13	5,5	16	10,5	29	16	0,016
8	G1/8	6998 08 10	4,5	13	13,5	38	23	0,019
	G1/4	6998 08 13	5,5	16	13,5	36	23	0,022
	G3/8	6998 08 17	5,5	20	13,5	36	23	0,030
10	G1/4	6998 10 13	5,5	16	16	43	26,5	0,032
	G3/8	6998 10 17	5,5	20	16	43	26,5	0,055
	G1/2	6998 10 21	7,5	24	16	43	26,5	0,051
12	G3/8	6998 12 17	5,5	20	19	45,5	31	0,042
	G1/2	6998 12 21	7	24	19	45,5	31	0,049

Diese Produkte sind auf Anfrage erhältlich, mit Mindestbestellmenge von 100 Stück.

Schwenkbar

6908 T-Stück, Außengewinde BSPT



Bio-Polymer, Messing chemisch vernickelt, FDA-konform, EPDM

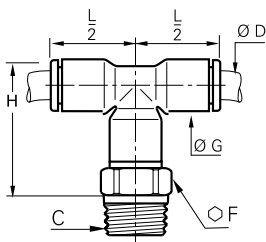

ØD	C		F	G	H	L/2	kg
4	R1/8	6908 04 10	10	8,5	17	14	0,009
	R1/4	6908 04 13	14	8,5	17	14	0,020
6	R1/8	6908 06 10	10	10,5	23	16	0,011
	R1/4	6908 06 13	14	10,5	23	16	0,011
8	R1/8	6908 08 10	13	13,5	30	23	0,020
	R1/4	6908 08 13	14	13,5	30	23	0,025
	R3/8	6908 08 17	17	13,5	30	23	0,036
10	R1/4	6908 10 13	15	16	34,5	26,5	0,033
	R3/8	6908 10 17	17	16	34,5	26,5	0,043
	R1/2	6908 10 21	21	16	34,5	26,5	0,065
12	R3/8	6908 12 17	19	19	40,5	31	0,053
	R1/2	6908 12 21	21	19	40,5	31	0,061

Diese Produkte sind auf Anfrage erhältlich, mit Mindestbestellmenge von 100 Stück.

Schwenkbar

Einschraubanschlüsse mit Adapter aus Messing vernickelt, FDA-konform

6993 L-Verschraubung, Außengewinde BSPP und metrisch

Bio-Polymer, Messing chemisch vernickelt FDA-konform, EPDM

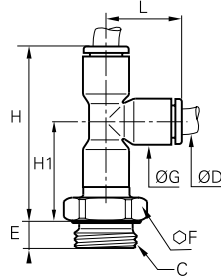

ØD	C		E	F	G	H	H1	L	kg
4	M5x0,8	6993 04 19	3,5	8	8,5	32	19	14,5	0,006
	G1/8	6993 04 10	5	13	8,5	30	18	14,5	0,009
	G1/4	6993 04 13	5,5	16	8,5	30	18	14,5	0,014
6	M5x0,8	6993 06 19	3,5	10	10,5	39	23	17,5	0,009
	G1/8	6993 06 10	5	13	10,5	38	22	17,5	0,011
	G1/4	6993 06 13	5,5	16	10,5	38	22	17,5	0,016
8	G1/8	6993 08 10	4,5	13	13,5	54	31	23	0,019
	G1/4	6993 08 13	5,5	16	13,5	52	29	23	0,022
	G3/8	6993 08 17	5,5	20	13,5	52	29	23	0,030
10	G1/4	6993 10 13	5,5	16	16	61	35	26,5	0,032
	G3/8	6993 10 17	5,5	20	16	61	35	26,5	0,055
	G1/2	6993 10 21	7,5	24	16	61	35	26,5	0,051
12	G3/8	6993 12 17	5,5	20	19	67	36	31	0,042
	G1/2	6993 12 21	7	24	19	67	36	31	0,049

Diese Produkte sind auf Anfrage erhältlich, mit Mindestbestellmenge von 100 Stück.
Schwenkbar

6903 L-Verschraubung, Außengewinde BSPT

Bio-Polymer, Messing chemisch vernickelt FDA-konform, EPDM

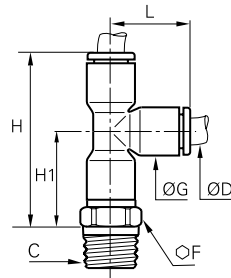

ØD	C		F	G	H	H1	L	kg
4	R1/8	6903 04 10	10	8,5	31	18	14,5	0,009
	R1/4	6903 04 13	14	8,5	31	19	14,5	0,020
6	R1/8	6903 06 10	10	10,5	38	22	17,5	0,011
	R1/4	6903 06 13	14	10,5	39	23	17,5	0,011
8	R1/8	6903 08 10	13	13,5	53	30	23	0,020
	R1/4	6903 08 13	14	13,5	52	29	23	0,025
	R3/8	6903 08 17	17	13,5	52	29	23	0,036
10	R1/4	6903 10 13	15	16	61	35	26,5	0,033
	R3/8	6903 10 17	17	16	61	35	26,5	0,043
	R1/2	6903 10 21	21	16	61	35	26,5	0,065
12	R3/8	6903 12 17	19	19	70	39	31	0,053
	R1/2	6903 12 21	21	19	70	39	31	0,061

Diese Produkte sind auf Anfrage erhältlich, mit Mindestbestellmenge von 100 Stück.
Schwenkbar





Anschluss-Angebot für Glasfaserkabel

Erdverlegungs-Fittings und Stopfen

6270 Seite 1-75 **6270..03** Seite 1-75 **6273** Seite 1-75 **6273..03** Seite 1-75



Direktinstallations-Anschlüsse und Verschlussstopfen

6271 Seite 1-77 **6271..03** Seite 1-77 **3151** Seite 1-77 **3151..03** Seite 1-77



Gasdichter Verschlussstopfen "Gas-Block"

6274
Seite 1-79



Zubehör für direkt erdverlegte und direkt installierte Anschlüsse

3130 Seite 1-81 **6276** Seite 1-81



Erdverlegungs-Fittings

Das neue Fitting von Parker Legris bietet Ihnen eine langfristige Lösung, für optimale Installation und **Sicherheit der erdverlegten FTTx*-Netze**.



*FTTx: Fibre To The x = Wohnungen, Gebäude, Gelände...

Produktvorteile

Bestmögliche Optimierung der Installation

- Transparenz: gute Sichtbarkeit und Überprüfung des korrekten Anschlusses Ihrer Schläuche
- Patentiertes wellenförmiges Design mit extrem hoher Stoßfestigkeit
- Keine Schutzkappe erforderlich
- Verbindungsmöglichkeit zwischen dicken (2 mm) und dünnen (1 mm) Mikroschläuchen
- Intuitive Installation durch kompaktes Design
- Vorgefertigter Sicherheitsclip gegen unbeabsichtigtes Trennen
- Erhöhter Betriebsdruck für höhere Einblasgeschwindigkeiten und-reichweiten

Langlebig und zuverlässig

- Bewährte Anschlusstechnik für hohe Zugfestigkeit und Widerstandsfestigkeit gegen Netzdehnungen
- Erfüllt Schutzklasse IP68: kein Dichtungsgehäuse nötig
- UL94: Flamsicherheit und Brandschutz
- Individuelle Markierung mit Datumsangabe gewährleistet Qualität und Rückverfolgbarkeit
- Einzeln auf Dichtheit geprüft



Erdverlegte FTTx-Netze
Mikroschläuche
Einblasen mit Druckluft
Einschwemmen mit Wasser
Hochleistungs-Leitungssystem

Anwendungen

Technische Daten

Geeignete Medien	Luft, Wasser
Betriebsdruck	Vakuum bis 25 bar
Temperaturbereich	-20°C bis +80°C
Kompatible Schläuche	Direkt erdverlegte Mikroschläuche Direkt installierte Mikroschläuche
Stoßfestigkeit	Entspricht dem Standard für Glasfaser Anwendungen und der erdverlegten Elektroinstallationsrohrsysteme nach Norm NF EN 61386-24
Schlauchdurchmesser	Ø 7 mm bis Ø 14 mm

Use is guaranteed with a vacuum of 755 mm Hg (99% vacuum).

Materialübersicht

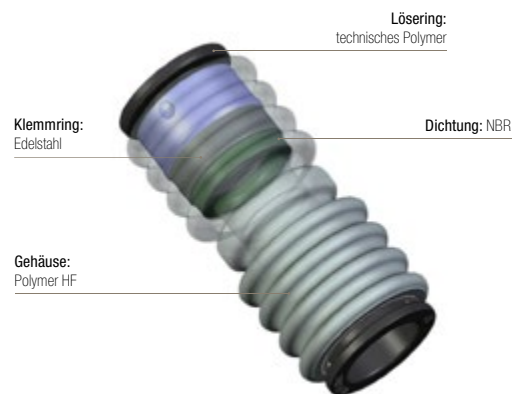

Regelungen und geistiges Eigentum

ISO 14743: Fluidtechnik-Pneumatik Steckverbinder für thermoplastische Rohre
NF EN 50086-2-4 replaced by NF EN 61386-24: Norm bezüglich der Schlagfestigkeitsprüfungen für unterirdische Schlauchsysteme
UL94: Flamsicherheit von Werkstoffen

IP68: Widerstandsfestigkeit gegen Eindringen in die Ummantelungen elektrischer Ausrüstung
Patent FR2980999 (Erdverlegungs-Fittings)
Patent FR29294194 (Clip)

Erdverlegungs-Fittings und Stopfen

6270 Gerader Anschluss

Technisches Polymer, NBR

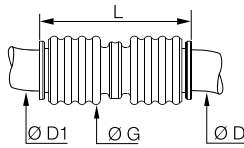

ØD	ØD1		G	L	Kg
7	7	6270 07 00	16	38	0,006
8	8	6270 08 00	16	39	0,006
10	10	6270 10 00	20	43	0,009
	12	6270 10 12	22	50	0,010
12	12	6270 12 00	22	50	0,009
	14	6270 12 14	24	56	0,022
14	14	6270 14 00	24	56	0,022

16 mm auch auf Anfrage erhältlich

6270..03 Gerader Anschluss mit roten Sicherheitsverschluss-Clips

Technisches Polymer, NBR

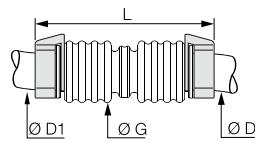

ØD	ØD1		G	L	Kg
7	7	6270 07 00 03	16	47	0,007
8	8	6270 08 00 03	16	48	0,007
10	10	6270 10 00 03	20	51	0,011
	12	6270 10 12 03	22	60	0,026
12	12	6270 12 00 03	22	60	0,017
	14	6270 12 14 03	24	68	0,031
14	14	6270 14 00 03	24	68	0,023

Produkt nur auf Vorbestellung oder Anfrage erhältlich.

6273 Verschlussstopfen

Technisches Polymer, NBR

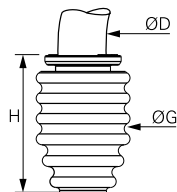

ØD		G	H	Kg
7	6273 07 00	16	23	0,002
8	6273 08 00	16	24	0,002
10	6273 10 00	20	26	0,003
12	6273 12 00	22	30	0,006
14	6273 14 00	24	33	0,014

16 mm auch auf Anfrage erhältlich

6273..03 Verschlussstopfen mit rotem Sicherheitsverschluss-Clip

Technisches Polymer, NBR

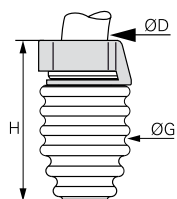

ØD		G	H	Kg
7	6273 07 00 03	16	28	0,003
8	6273 08 00 03	16	29	0,003
10	6273 10 00 03	20	31	0,005
12	6273 12 00 03	22	35	0,009
14	6273 14 00 03	24	39	0,018

Produkt nur auf Vorbestellung oder Anfrage erhältlich.

Direktinstallations-Anschlüsse

Eine Auswahl hochwertiger Anschlüsse für direkt installierte FTTx*-Systeme für **einfache Handhabung** und **lange Betriebsdauer**.



*FTTx: Fibre To The x = Wohnungen, Gebäude, Gelände...

Produktvorteile

Bestmögliche Optimierung der Installation

Zuverlässige Technologie der Steckverbindungen
 Mindestabstand zwischen zwei verbundenen Schläuchen, dadurch keine Gefahr des Blockierens beim Einblasen
 Verbindungsmöglichkeit zwischen dicken (2 mm) und dünnen (1 mm) Mikroschläuchen
 Ultrakompakte Bauweise und intuitive Installation
 Sicherheitsclip gegen unbeabsichtigtes Trennen

Langlebig und zuverlässig

Bewährte Anlusstechnik für hohe Widerstandsfestigkeit gegen Netzdehnungen
 Erfüllt Schutzklasse IP68: kein Dichtungsgehäuse nötig
 UL94 V-2: Flamsicherheit und Brandschutz
 Individuelle Markierung mit Datumsangabe gewährleistet Qualität und Rückverfolgbarkeit
 Einzeln auf Dichtheit geprüft



Erdverlegte FTTx-Netze
 Mikroschläuche
 Einblasen mit Druckluft
 Einschwemmen mit Wasser
 Sub-Kanäle

Anwendungen

Technische Daten

Geeignete Medien	Luft, Wasser
Betriebsdruck	Vakuum bis 15 bar
Temperaturbereich Lagertemperatur	-15°C bis +45°C -20°C bis +80°C
Kompatible Schläuche	Direkt installierte Mikroschläuche
Schlauchdurchmesser	Ø 5 mm bis Ø 14 mm

Garantiert vakuumbeständig bis 755 mm Hg (99%iges Vakuum).

Materialübersicht

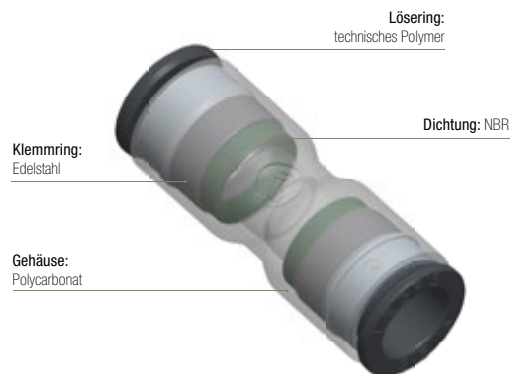

Regelungen und geistiges Eigentum

ISO 14743: Fluidtechnik-Pneumatik Steckverbinder für thermoplastische Rohre
 IP68: Widerstandsfestigkeit gegen Eindringen in die Ummantelungen elektrischer Ausrüstung
 UL94: Flamsicherheit von Werkstoffen
 Patent FR29294194 (Clip)

Direktinstallations-Anschlüsse und Verschlussstopfen

6271 Schlauchverbinder

Technisches Polymer, NBR

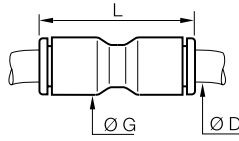

ØD		G	L	Kg
5	6271 05 00	10,5	30	0,002
7	6271 07 00	13,5	38	0,004
8	6271 08 00	13,5	38	0,004
10	6271 10 00	16	42	0,006
12	6271 12 00	19	50,5	0,009
14	6271 14 00	22	56	0,014

16 mm auch auf Anfrage erhältlich

6271..03 Schlauchverbinder mit roten Sicherheitsverschluss-Clips

Technisches Polymer, NBR

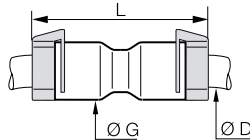

ØD		G	L	Kg
5	6271 05 00 03	10,5	38	0,007
7	6271 07 00 03	13,5	47	0,007
8	6271 08 00 03	13,5	48	0,007
10	6271 10 00 03	16	51	0,011
12	6271 12 00 03	19	60	0,017
14	6271 14 00 03	22	68	0,025

Produkt nur auf Vorbestellung oder Anfrage erhältlich

3151 Verschlussstopfen

Technical polymer, NBR

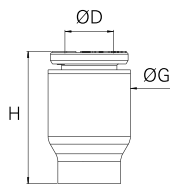

ØD		G	H	Kg
5	3151 05 00	10,5	17	0,001
7	3151 07 00	13,5	22	0,003
8	3151 08 00	13,5	22	0,003
10	3151 10 00	16	22	0,005
12	3151 12 00	19	28	0,009
14	3151 14 00	22	31	0,018

Technische Daten der Push-In Fittings LF 3000®.

3151..03 Verschlussstopfen mit rotem Sicherheitsverschluss-Clip

Technical polymer, NBR

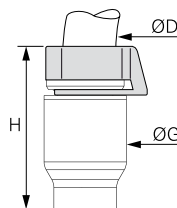

ØD		G	H	Kg
5	3151 05 00 03	10,5	20	0,002
7	3151 07 00 03	13,5	26	0,004
8	3151 08 00 03	13,5	26	0,004
10	3151 10 00 03	16	27	0,007
12	3151 12 00 03	19	33	0,011
14	3151 14 00 03	22	35	0,022

 Produkt nur auf Vorbestellung oder Anfrage erhältlich.
 Technische Daten der Push-In Fittings LF 3000®.

Passende Produkte

- Schlauchschneider: siehe Kapitel "Kunststoffschläuche und Spiralen"

[3000 71 00](#) P. 3-46

[3000 71 11](#) P. 3-46

Gasdichter Verschlussstopfen "Gas-Block"

Einfach zu handhabendes Produkt, **schnelle** und **wirksame** Abdichtung des Endes eines FTTx*-Netzwerks und somit langfristiger Schutz der Installation.



*FTTx: Fibre To The x = Wohnungen, Gebäude, Gelände...

Produktvorteile

Optimierter Lagerbestand | Mehr Möglichkeiten mit weniger Artikelnummern
1 Anschluss für mehrere Kombinationen Mikrorohr/Faserkabel

Einfache Handhabung | Glasfaser bei der Durchführung durch die Dichtung sichtbar, enorme Zeitersparnis
Visuelle Anschlusskennzeichnung
100 % Steckverbinder-Technologie mit Glasfaserdichtung
Ultrakompakte Bauweise

Langlebigkeit & Zuverlässigkeit | Einzigartige Konstruktion für maximale Verwendungssicherheit
Gas- und wasserdicht bis 1 bar
UL94 V-2: Flammenbeständigkeit für Innenverlegung
Sicherheitsclip gegen unbeabsichtigtes Trennen



Erdverlegte FTTx-Netze
Mikroschläuche
Einblasen mit Druckluft
Einschwemmen mit Wasser
Hochleistungs-Leitungssystem

Anwendungen

Technische Daten

Geeignete Medien	Luft, Wasser
Sealing Level	1 bar
Temperaturbereich Lagertemperatur	-15°C to +45°C -20°C to +80°C
Kompatible Schläuche	Direkt erdverlegte Mikroschläuche Direkt installierte Mikroschläuche
Schlauchdurchmesser	Ø 5 mm bis Ø 14 mm

Materialübersicht

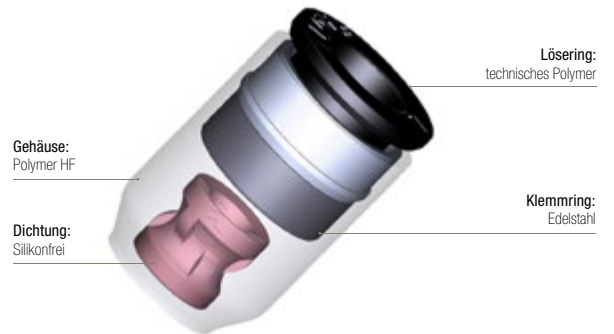

Regelungen und geistiges Eigentum

ISO 14743: Fluidtechnik-Pneumatik Steckverbinder für thermoplastische Röhre
IP68: Widerstandsfestigkeit gegen Eindringen in die Ummantelungen elektrischer Ausrüstung
UL94 V-2: Flammssicherheit von Werkstoffen
Patent # FR2960039 (Gas-Block)

Gasdichter Verschlussstopfen "Gas-Block"

6274

Gasdichter Verschlussstopfen "Gas-Block"

Polymer HF, NBR

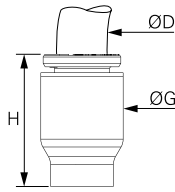

ØD		G	H	Kg
5	6274 05 00	10,5	17	0,001
7	6274 07 00	13,5	22	0,003
10	6274 10 00	16	22	0,005
12	6274 12 00	19	28	0,009
14	6274 14 00	22	31	0,018

Handhabung



1. Stecken Sie den Gas-Block Verbinder auf das Glasfaserkabel.



Zentrieren und drehen Sie den Gas-Block-Verbinder bis zum Anschlag auf das Glasfaserkabel.



2. Schieben Sie den Verbinder über den Mikroschlauch.



3. Drücken Sie den Verbinder fest und gerade über die Dichtung bis zum Anschlag auf den Schlauch.



4. Bitte prüfen: Das Glasfaserkabel soll nun straff geführt werden und in der Dichtung sitzen.

Das Kabel soll sich noch im Verschlussstopfen verschieben lassen um die Länge zu justieren. Falls dieses im Gas-Block notwendig sein sollte.

Kombination Mikroschläuche/Faserkabel



Mikroschläuche-A.-D.

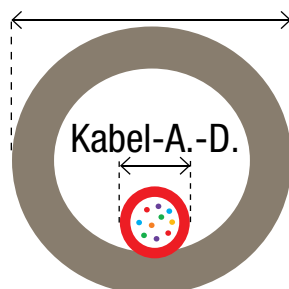

Anschlussdurchmesser entspricht Schlauch-A.-D. (mm)	Kabel-A.-D. (mm)
5	1 bis 2,5
7	1 bis 4
10	1,8 bis 6,5
12	Direkt erdverlegte : 3 bis 8,6 Direkt installierte : 4 bis 8,6
14	Direkt erdverlegte : 3 bis 8,6 Direkt installierte : 4 bis 8,6

Wir empfehlen den Einsatz eines Sicherheitsclips, um unbeabsichtigtes Trennen zu verhindern.

Zubehör für direkt erdverlegte und direkt installierte Anschlüsse

Mit dieser Lösung stellt Parker Legris ein Konzept vor, das die **Sicherheit** von Kreisläufen verbessert und die **Identifikation** erleichtert.

Produktvorteile

Sicherheitsverschluss-Clip

- Verhindert unbeabsichtigtes Trennen
- Entkuppeln nur mit Werkzeug möglich
- Resistent gegen Fett und Reinigungsmittel
- Problemlose Identifikation der Kreisläufe durch 6 Farben
- Passt für alle Installations-Konfigurationen

Auffindbarer erdverlegter Abschlussstopfen

- Einfaches Auffinden loser Untergrund-Netzwerk-Abschlüsse
- Kosten- und Zeitersparnis bei der Wartung oder Erweiterung des Netzwerks
- Metall-Deckelverschluss über Kunststoff-Abschlussstopfen während Anschluss der Mikrorohre, für Sichtprüfung der korrekten Positionierung nach längerer Betriebszeit



- Erdverlegte FTTx-Netze
- Mikroschläuche
- Einblasen mit Druckluft
- Einschwemmen mit Wasser
- Hochleistungs-Leitungssystem

Anwendungen

Technische Daten

	Auffindbarer erdverlegter Abschlussstopfen
Betriebsdruck	Vakuum bis 25 bar
Temperaturbereich	-20°C bis +80°C
Kompatible Schläuche	Direkt erdverlegte Mikroschläuche Direkt installierte Mikroschläuche
Schlauchdurchmesser	Ø 7 mm bis Ø 14 mm

Materialübersicht

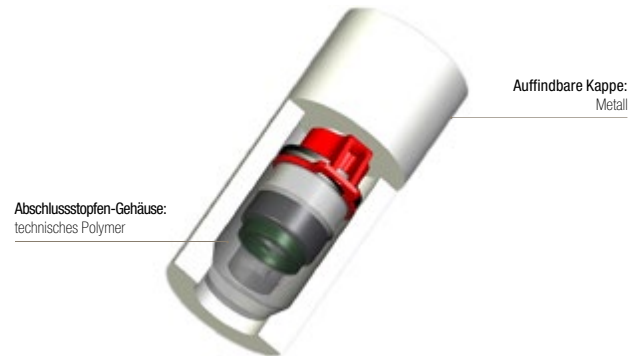

Handhabung

Sicherheitsverschluss-Clip

Einpressen



1. Clip aufstecken



2. Schlauch anschließen

Demontage



1. Clip mit einer Zange zerschneiden

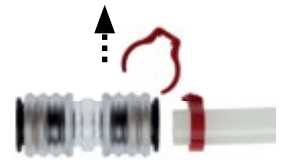

2. Clip entfernen und Schlauch herausnehmen

Detektierbarer Verschlussstopfen für Erdverlegung



1. Eine Kappe, ein Clip und ein Metalldeckel



2. Clip auf die Kappe aufstecken



3. Kappe in den Metalldeckel einsetzen



4. Schlauch anschließen

Zubehör für direkt erdverlegte und direkt installierte Anschlüsse

3130 Sicherheitsverschluss-Clip

Technisches Polymer

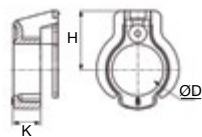

ØD							H	K	Kg
4	3130 04 01	3130 04 02	3130 04 03	3130 04 04	3130 04 05	3130 04 10	6,5	3	0,001
6	3130 06 01	3130 06 02	3130 06 03	3130 06 04	3130 06 05	3130 06 10	8	3	0,001
8	3130 08 01	3130 08 02	3130 08 03	3130 08 04	3130 08 05	3130 08 10	9,5	4,3	0,001
10	3130 10 01	3130 10 02	3130 10 03	3130 10 04	3130 10 05	3130 10 10	10,8	4,2	0,001
12	3130 12 01	3130 12 02	3130 12 03	3130 12 04	3130 12 05	3130 12 10	12,5	5,1	0,004
14	3130 14 01	3130 14 02	3130 14 03	3130 14 04	3130 14 05	3130 14 10	15	6	0,004

6276 Detektierbarer Verschlussstopfen für Erdverlegung

Technisches Polymer, Stahl, NBR

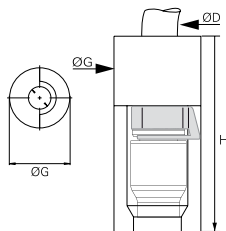

ØD		G	H	Kg
7	6276 07 00	20	45	0,054
8	6276 08 00	20	45	0,054
10	6276 10 00	22	45	0,043
12	6276 12 00	24	50	0,064
14	6276 14 00	27,5	60	0,065

Dieses Produkt ist nur auf Anfrage erhältlich.

Überbrückung von A.-D./I.-D.- Anschluss

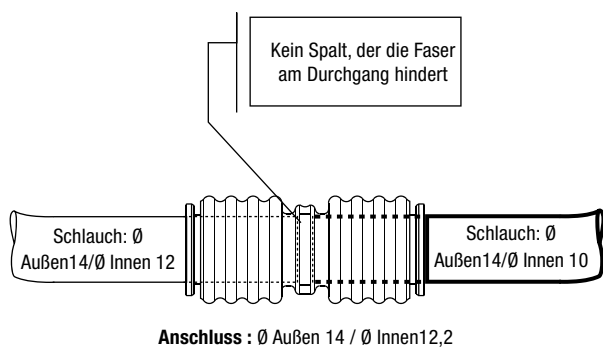

Anschlüsse Ø Außen (mm)/ Ø Innen (mm)	Schlauch-Ø Außen (mm)	Schlauch-Ø Innen (mm)
5 / 4	5	2,1 bis 3,8
7 / 5,7	7	3 bis 5,5
8 / 6,2	8	3,5 bis 6
10 / 8,2	10	5,5 bis 8
12 / 12,2	12	8 bis 10
14 / 12,2	14	9,6 bis 12

Prestomatic Push-In Fittings

Prestomatic 3 Push-In Fittings

Winkelstücke

C68UNPMK
Seite 1-85



V68UNPMK
Seite 1-85



T-Stücke

R68UNPMK
Seite 1-85



JNPMK
Seite 1-85



Prestomatic 2 Einschraubanschlüsse

Gerade Ausführungen

F8UNPMB
Seite 1-87



F2NPMB
Seite 1-87



WEONPMB
Seite 1-87



Winkelstücke

C8UNPMB
Seite 1-88



V8UNPMB
Seite 1-88



T-Stücke

S8UNPMB
Seite 1-88



S8UNPMBPPAM
Seite 1-88



Prestomatic 2 Steckverbinder

Gerade Ausführungen

HNPMB
Seite 1-89



WNPMB
Seite 1-89



T2ENPMB
mit Stecksystem
Seite 1-89



T-Stücke

JNPMB
Seite 1-89



Adapter und Zubehör für Bremssysteme

Winkelstücke

D8C8UB
Seite 1-90



D8V8UB
Seite 1-90



T-Stücke

MR08UB
Seite 1-90



MMS8UB
Seite 1-90



MM08BKT
Seite 1-90



Vergrößerungsnippel

F8UG8B
Seite 1-91



Reduziernippel

F8UG8B
Seite 1-91



Adapter

F8UGB
Metrische Gewinde/NPT
Seite 1-91



F8UG4B
Metrische Gewinde/BSPP
Seite 1-91



Gerade Verbinder

F8UHA8UB
Seite 1-91



Schott-Verschraubungen

WGG88B
Seite 1-92



WG8F8UB
Seite 1-92



Messkupplung

PPRF8UM
Seite 1-92



PPRC8UM
Seite 1-92



PPRV8UM
Seite 1-92



Stopfen, Stecker und Zubehör

P8UNBL
Seite 1-93



3126
Seite 1-93



VDPF8UM
Gerade Entlüftung
Seite 1-93



WLNB
Seite 1-93



Prestomatic 3 Push-In Fittings

Speziell entwickelt für die **rauen** und **anspruchsvollen** Einsatzbedingungen in Druckluftkreisläufen, unsere Polyamid-Fittings bieten **hervorragende technische Leistungsmerkmale**, sind **extrem leicht** und erfüllen die Anforderungen der neuen Umweltrichtlinien.

Produktvorteile

Optimales Design

Extrem kompakt und platzsparend
 Gewichtsreduzierung gegenüber traditionellen Fittings für Druckluftbremsanlagen gemäß Euro 6 Norm
 Der integrierte Polymer-Rohrstutzen garantiert optimale Ausrichtung und Halt der Rohre:

- gegenüber Vibrationen
- gewährt überdurchschnittliche Dichtheit

 Vollständig wiederverwendbar zur Reduzierung von Instandhaltungskosten

Hohe Leistung

Bietet extremen Halt gegenüber Vibrationen und pulsierenden Drücken durch das innovative Klemmring-Design
 Hervorragende mechanische Eigenschaften für den Einsatz unter härten Arbeitsbedingungen
 UV-resistentes Polymer garantiert lange Lebensdauer
 Drallfreie Montage ermöglicht die freie Rotation von Schläuchen auch unter Druckbeaufschlagung und hohe Beständigkeit gegenüber Schlauchdehnungen
 Extrem temperaturbeständig für eine lange Lebensdauer

Zuverlässigkeit

Einzel auf Dichtheit geprüft
 Individuelle Markierung mit Datumsangabe gewährleistet Qualität und Rückverfolgbarkeit
 Einsatz mit flexiblen Bremsschläuchen



Luftbremssysteme
 Luftfederung
 Chassis
 Motorbremse
 Getriebe
 Stromabnehmer
 Bewegungskontrolle

Anwendungen

Technische Daten

Geeignete Medien	Druckluft
Betriebsdruck	25 bar
Temperaturbereich	-40°C bis +100°C Für niedrigere Temperaturen, nehmen Sie bitte Kontakt mit uns auf.

Anzugsdrehmoment (daN.m)	Anschluss				
	M10x1	M12x1,5	M14x1,5	M16x1,5	M22x1,5
	0,8 bis 1	1 bis 1,5	1,5 bis 2	1,5 bis 2	2 bis 3

Die metrischen Außengewinde sind Standard nach DIN 3852-1, DIN 3852-3, ISO 4039-2 und ISO 6149-1.

Materialübersicht

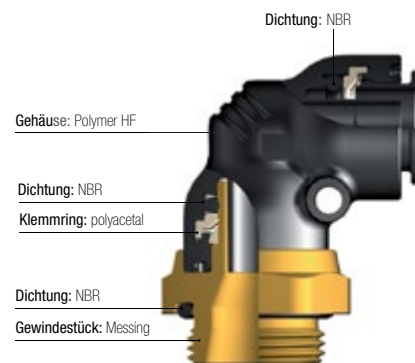

Silikonfrei

Regelungen

Vollständig angepasst an Anwendungen mit Schläuchen bei Bremssystemen in Transportmitteln:
 DIN 74324-1
 DIN 73378
 NF-R12-632-2

Prestomatic 3 Push-In Fittings

C68UNPMK Winkelstück 90°, Außengewinde metrisch

Technisches Polymer, Messing, NBR

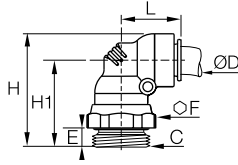



ØD	C		E	F	H	H1	L	Kg
8	M12x1,5	C68UNPMK8M12	7,5	17	40	31	20,5	0,024
	M14x1,5	C68UNPMK8M14	7,5	19	40	31	20,5	0,027
	M16x1,5	C68UNPMK8M16	8	22	41	32	20,5	0,034
	M22x1,5	C68UNPMK8M22	8	27	41	32	20,5	0,046
10	M12x1,5	C68UNPMK10M12	7,5	17	47	36	25	0,031
	M16x1,5	C68UNPMK10M16	8	22	47	37	25	0,043
	M22x1,5	C68UNPMK10M22	8	27	48	38	25	0,062
12	M12x1,5	C68UNPMK12M12	7,5	17	49	37,5	26	0,035
	M16x1,5	C68UNPMK12M16	8	22	50	38,5	26	0,047
	M22x1,5	C68UNPMK12M22	8	27	50	37,5	26	0,058
16	M16x1,5	C68UNPMK16M16	8	22	53	39,5	27	0,059
	M22x1,5	C68UNPMK16M22	8	27	53	39,5	27	0,070

Schwenkbar

V68UNPMK Winkelstück 45°, Außengewinde metrisch

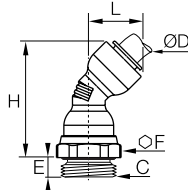
Technisches Polymer, Messing, NBR





ØD	C		E	F	H	L	Kg
10	M22x1,5	V68UNPMK10M22	8	27	61	23	0,060
12	M16x1,5	V68UNPMK12M16	8	22	63	24,5	0,045
	M22x1,5	V68UNPMK12M22	8	27	62	24,5	0,057
16	M22x1,5	V68UNPMK16M22	8	27	66	27	0,071

Schwenkbar

R68UNPMK L-Verschraubung, Außengewinde metrisch

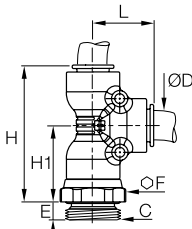
Technisches Polymer, Messing, NBR





ØD	C		E	F	H	H1	L	Kg
8	M12x1,5	R68UNPMK8M12	7,5	17	51	31	20,5	0,028
12	M16x1,5	R68UNPMK12M16	8	22	64,5	38,5	26	0,053
16	M16x1,5	R68UNPMK16M16	8	22	68	39,5	27	0,067

Schwenkbar

JNPMK T-Stück

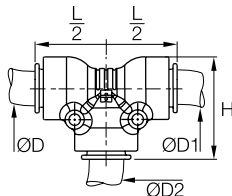
Technisches Polymer, NBR



ØD	ØD1	ØD2		H	L/2	Kg
8	8	8	JNPMK8	30	20,5	0,012
10	10	10	JNPMK10	35,5	25	0,019
12	12	12	JNPMK12	37,5	26	0,022
16	16	16	JNPMK16	41	27	0,028

Andere Konfiguration auf Anfrage



F-Stück, Außengewinde



90° Winkel, 2-fach, Außengewinde



T-Stück, Außengewinde



T-Stück mit Messanschluss, Außengewinde



ISO 8434-1 Schott T Verschraubung

Prestomatic 2 Push-In Fittings

Um **rauen** und **anspruchsvollen** Anwendungen wie beispielsweise Druckluftkreisläufen im Schienen- und Straßenverkehr gerecht zu werden, entsprechen die Prestomatic 2 Fittings den internationalen Standards und bieten **Robustheit, Zuverlässigkeit** und **mechanische Beständigkeit**.

Produktvorteile

Vielseitiger Einsatz

Extrem kompakt und platzsparend
 Äußerst robust
 Exzellente mechanische Eigenschaften für den Einsatz bei rauen Arbeitsbedingungen
 Der integrierte Metall-Rohrstutzen garantiert optimale Ausrichtung und Halt der Rohre:

- gegenüber Vibrationen
- gewährt überdurchschnittliche Dichtheit
- große Sicherheit vor Ausreißen der Schläuche

Vollständig wiederverwendbar zur Reduzierung von Instandhaltungskosten

Optimale Leistung

Bietet extremen Halt gegenüber Vibrationen und pulsierenden Drücken durch das innovative Klemmring-Design
 Drallfreie Montage ermöglicht die freie Rotation von Schläuchen auch unter Druckbeaufschlagung und hohe Beständigkeit gegenüber Schlauchdehnungen
 Extrem temperaturbeständig bis -50°C für eine lange Lebensdauer

Zuverlässigkeit

Einzel auf Dichtheit geprüft
 Individuelle Markierung mit Datumsangabe gewährleistet Qualität und Rückverfolgbarkeit
 Einsatz mit flexiblen Bremsschläuchen



Luftbremssysteme
 Luftfederung
 Chassis
 Motorbremse
 Getriebe
 Stromabnehmer
 Bewegungskontrolle

Anwendungen

Technische Daten

Geeignete Medien	Druckluft
Betriebsdruck	25 bar
Temperaturbereich	-40°C bis +100°C Für Temperaturen unter -40°C, nehmen Sie bitte Kontakt mit uns auf.

Anzugsdrehmoment (daN.m)	Anschluss				
	M10x1	M12x1.5	M14x1.5	M16x1.5	M22x1.5
	0,8 bis 1	1 bis 1,5	1,5 bis 2	1,5 bis 2	2 bis 3

Die metrischen Außengewinde sind Standard nach DIN 3852-1, DIN 3852-3, ISO 4039-2 und ISO 6149-1.

Materialübersicht

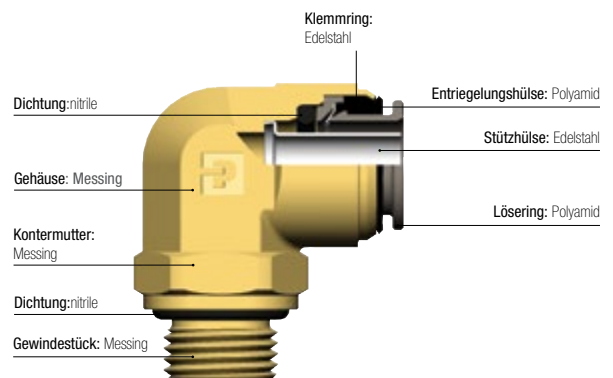

Silikonfrei

Regelungen

EN 45545-2: HL3, R22, R24, R25 mögliche Klassifikation bei zusätzlicher Verwendung von schwer entflammaren Schläuchen

Vollständig angepasst an Anwendungen mit Schläuchen bei Bremssystemen in Transportmitteln:
 DIN 74324-1
 DIN 73378
 NF-R12-632-2

Einschraubanschlüsse

F8UNPMB Einschraubverschraubung, Außengewinde metrisch

Messing, NBR

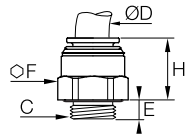

ØD	C		E	F	H	Kg
6	M10x1,5	F8UNPMB6M10	7	16	18,5	0,018
	M12x1,5	F8UNPMB6M12	7,5	17	16	0,017
	M16x1,5	F8UNPMB6M16	8	22	14,5	0,032
	M22x1,5	F8UNPMB6M22	8	27	13,5	0,053
8	M12x1,5	F8UNPMB8M12	7,5	17	19,5	0,021
	M14x1,5	F8UNPMB8M14	7,5	19	18	0,025
	M16x1,5	F8UNPMB8M16	8	22	15	0,030
	M22x1,5	F8UNPMB8M22	8	27	13,5	0,052
10	M12x1,5	F8UNPMB10M12	7,5	22	22,5	0,036
	M14x1,5	F8UNPMB10M14	7,5	22	22	0,036
	M16x1,5	F8UNPMB10M16	8	22	20,5	0,038
	M22x1,5	F8UNPMB10M22	8	27	14,5	0,049
12	M12x1,5	F8UNPMB12M12	7,5	22	22,5	0,035
	M16x1,5	F8UNPMB12M16	8	22	21	0,033
	M22x1,5	F8UNPMB12M22	8	27	17,5	0,052
	M16x1,5	F8UNPMB16M16	8	27	22,5	0,063
16	M22x1,5	F8UNPMB16M22	8	27	22,5	0,069

F2NPMB Einschraubverschraubung, Außengewinde NPT

Messing, NBR

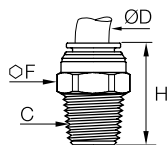

ØD	C		F	H	Kg
6	NPT1/8	F2NPMB6-1/8	16	25	0,015
	NPT1/4	F2NPMB6-1/4	16	25	0,020
	NPT3/8	F2NPMB6-3/8	19	27	0,037
8	NPT1/4	F2NPMB8-1/4	17	30	0,025
	NPT3/8	F2NPMB8-3/8	19	27	0,033
10	NPT1/4	F2NPMB10-1/4	22	35,5	0,044
	NPT1/2	F2NPMB10-1/2	22	34	0,066
12	NPT3/8	F2NPMB12-3/8	22	31	0,038
	NPT1/2	F2NPMB12-1/2	22	34	0,058

WEONPMB Kombiniertes Schottanschluss

Messing, NBR

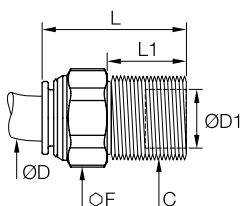

ØD	ØD1	C		F	L	L1	Kg
8	8	M14x1,5	WEONPMB8-8L	19	36	21	0,033
	10	M16x1,5	WEONPMB8-10L	19	36	21	0,038
	12	M18x1,5	WEONPMB8-12L	22	34	21	0,046
12	12	M18x1,5	WEONPMB12-12L	22	37	21	0,046

Andere Konfiguration auf Anfrage



Schott Verschraubung, Außengewinde



L-Verschraubung, Außengewinde



F-Stück, Außengewinde



ISO 8434-1 Schott-Verschraubung, Winkel



T Stück, Messanschluss, Außengewinde

Einschraubanschlüsse

C8UNPMB

Winkelstück 90°, Außengewinde metrisch

Messing, NBR

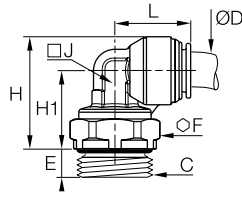

ØD	C		E	F	H	H1	J	L	Kg
6	M10x1	C8UNPMB6M10	7,5	14	24	16	10	22	0,032
	M12x1,5	C8UNPMB6M12	9	17	25,5	17	11	22	0,038
	M16x1,5	C8UNPMB6M16	9,5	22	30	20	13	23	0,062
	M22x1,5	C8UNPMB6M22	9,5	27	35	24	14	23	0,095
8	M12x1,5	C8UNPMB8M12	9	17	25,5	17	11	22	0,039
	M14x1,5	C8UNPMB8M14	9,5	19	26,5	18	11	22	0,046
	M16x1,5	C8UNPMB8M16	9,5	22	30	20	13	23	0,061
	M22x1,5	C8UNPMB8M22	9,5	27	35	24	14	23	0,092
10	M16x1,5	C8UNPMB10M16	9,5	22	30,5	20,5	13	25	0,063
	M22x1,5	C8UNPMB10M22	9,5	27	37	26	14	25	0,099
	M12x1,5	C8UNPMB12M12	9	17	32	21	14	25	0,063
12	M16x1,5	C8UNPMB12M16	9,5	22	33	22	14	25	0,072
	M22x1,5	C8UNPMB12M22	9,5	27	37	26	14	25	0,095
16	M16x1,5	C8UNPMB16M16	9,5	22	37	23,5	24	34	0,170
	M22x1,5	C8UNPMB16M22	9,5	27	39	25,5	24	34	0,174

Das Fitting kann mit einer Kontermutter in der gewünschten Stellung gehalten werden.

V8UNPMB

Winkelstück 45°, Außengewinde metrisch

Messing, NBR

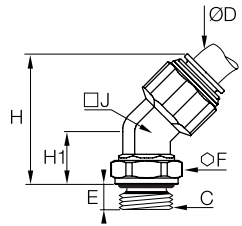

ØD	C		E	F	H	H1	J	Kg
8	M16x1,5	V8UNPMB8M16	9,5	22	38	17,5	14	0,063
10	M22x1,5	V8UNPMB10M22	9,5	27	44	21	14	0,085
12	M16x1,5	V8UNPMB12M16	9,5	22	44	17,5	14	0,074
	M22x1,5	V8UNPMB12M22	9,5	27	48	21	14	0,095
16	M22x1,5	V8UNPMB16M22	9,5	27	42	18	22	0,106

Das Fitting kann mit einer Kontermutter in der gewünschten Stellung gehalten werden.

S8UNPMB

T-Verschraubung, Außengewinde metrisch

Messing, NBR

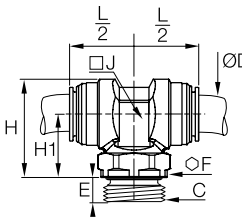

ØD	C		E	F	H	H1	J	L/2	Kg
8	M16x1,5	S8UNPMB8M16	9,5	22	39	27	14	24	0,097
	M22x1,5	S8UNPMB8M22	9,5	27	42	30,5	14	24	0,118
10	M16x1,5	S8UNPMB10M16	9,5	22	39	27	14	25,5	0,100
	M22x1,5	S8UNPMB10M22	9,5	27	42	30,5	14	25,5	0,118
12	M16x1,5	S8UNPMB12M16	9,5	22	39	27	14	27	0,110
	M22x1,5	S8UNPMB12M22	9,5	27	42	30,5	14	27	0,131
16	M22x1,5	S8UNPMB16M22	9,5	27	40	26	19	27	0,171

Das Fitting kann mit einer Kontermutter in der gewünschten Stellung gehalten werden.

S8UNPMBPPAM

T-Verschraubung mit Messanschluss, Außengewinde metrisch

Messing, NBR

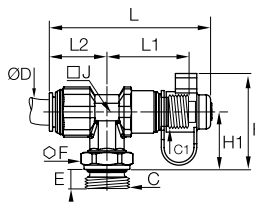

ØD	C	C1		E	F	H	H1	J	L	L1	L2	Kg
10	M16x1,5	M16x1,5	S8UNPMB10PPAM16	9,5	22	45	27	14	71	36	25	0,125
12	M16x1,5	M16x1,5	S8UNPMB12PPAM16	9,5	22	45	27	14	75	38	27	0,133
	M22x1,5	M16x1,5	S8UNPMB12PPAM22	9,5	27	48,5	30,5	14	75	38	27	0,154

Das Fitting kann mit einer Kontermutter in der gewünschten Stellung gehalten werden.

Steckverbinder

HNPMB

Schlauchverbinder

Messing, NBR

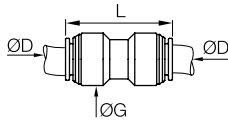

ØD		G	L	Kg
6	HNPMB6	16	37,5	0,024
8	HNPMB8	18	37	0,029
10	HNPMB10	20	41	0,036
12	HNPMB12	22	41	0,041
16	HNPMB16	27	41	0,078

WNPMB

Schottanschluss, beidseitig

Messing, NBR

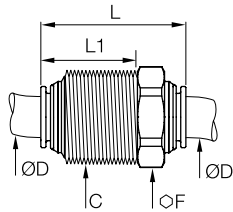

ØD	C		F	L	L1	Kg
6	M18x1,5	WNPMB6	22	39,5	26	0,056
8	M20x1,5	WNPMB8	22	39	26	0,061
10	M22x1,5	WNPMB10	24	43	28	0,076
12	M24x1,5	WNPMB12	27	44	29	0,091

T2ENPMB

Winkelstück 90° mit Steckanschluss

Messing, NBR

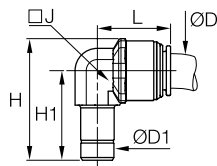

ØD	ØD1		H	H1	J	L	Kg
6	8	T2ENPMB6	36	27,5	10	21	0,025
8	8	T2ENPMB8	36	27,5	10	22	0,025
10	12	T2ENPMB10	44	32,5	14	25,5	0,049
12	12	T2ENPMB12	44	32,5	14	27	0,051

JNPMB

T-Stück

Messing, NBR

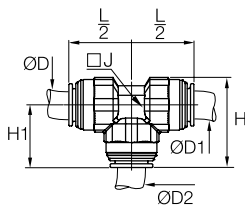

ØD	ØD1	ØD2		H	H1	J	L/2	Kg
6	6	6	JNPMB6	30	22	12	22	0,044
8	8	8	JNPMB8	31	23	12	23	0,050
		12	JNPMB8-8-12	37	25	14	23	0,077
10	10	10	JNPMB10	37	25,5	14	25,5	0,086
		6	JNPMB10-10-6	36	24	14	23	0,073
		6	JNPMB10-6-10	37	25,5	14	25,5	0,083
12	12	12	JNPMB12	38	26,5	14	26,5	0,093
		6	JNPMB12-12-6	35	24	14	26	0,086
		8	JNPMB12-12-8	35	24	14	26	0,085
16	16	16	JNPMB16	46	29	30	29	0,189

Adapter für Druckluftbremsanlagen

D8C8UB

Winkelstück 90°, Außen-/Innengewinde metrisch

Messing, NBR

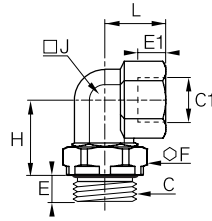

C	C1		E	E1	F	H	J	L	Kg
M16x1,5	M16x1,5	M16M16D8C8UB	9,5	10	22	23,5	16	18,5	0,081
M22x1,5	M16x1,5	M16M22D8C8UB	10,5	10	27	26,5	19	21,5	0,132
	M22x1,5	M22D8C8UB	10,5	12	27	29,5	19	23,5	0,134

Das Fitting kann mit einer Kontermutter in der gewünschten Stellung gehalten werden.

D8V8UB

Winkelstück 45°, Außen-/Innengewinde metrisch

Messing, NBR

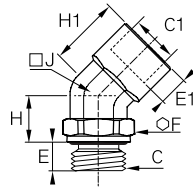

C	C1		E	E1	F	H	H1	J	Kg
M16x1,5	M16x1,5	M16M16D8V8UB	9,5	10	22	15,5	22	17	0,077

Das Fitting kann mit einer Kontermutter in der gewünschten Stellung gehalten werden.

MR08UB

L-Stück, Innengewinde, mit metrischem Außengewinde am Ende

Messing, NBR

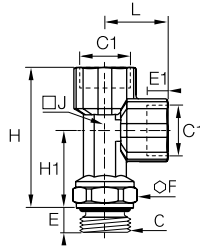

C	C1		E	E1	F	H	H1	J	L	Kg
M12x1,5	M12x1,5	M12MR08UB	9	10	17	50,5	30	14	20,5	0,117
M16x1,5	M16x1,5	M16MR08UB	10	10	22	62,5	39	14	23,5	0,134
M22x1,5	M16x1,5	M16M22M16MR08UB	10,5	10	27	65	41,5	14	23,5	0,178
	M22x1,5	M22MR08UB	10,5	12	27	69,5	41,5	18	28	0,222

Das Fitting kann mit einer Kontermutter in der gewünschten Stellung gehalten werden.

MMS8UB

T-Stück, Innengewinde, mit metrischem Außengewinde in der Mitte

Messing, NBR

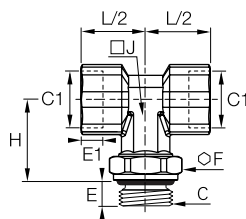

C	C1		E	E1	F	H	J	L/2	Kg
M12x1,5	M12x1,5	M12MMS8UB	9	10	17	25,5	14	23,5	0,140
M16x1,5	M16x1,5	M16MMS8UB	10	10	22	29	14	23,5	0,134
M22x1,5	M16x1,5	M16M16M22MMS8UB	10,5	10	27	31	14	23,5	0,175

Das Fitting kann mit einer Kontermutter in der gewünschten Stellung gehalten werden.

MM08BKT

T-Stück mit Fixierung, Innengewinde metrisch

Messing, NBR

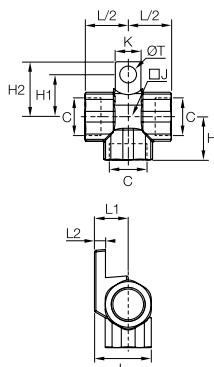

C		H	H1	H2	J	K	L	L1	L2	L/2	ØT	Kg
M16x1,5	M16MM08BKT	20,5	26	20	19	12	27	16	5	20,5	8	0,112

Adapter und Zubehör für Druckluftbremsanlagen

F8UG8B

Reduzierstück, Außen-/Innengewinde metrisch

Messing, NBR

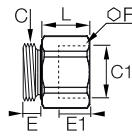

C	C1		E	E1	F	L	Kg
M16x1,5	M12x1,5	M16M12F8UG8B	8	10	22	15	0,051
M22x1,5	M16x1,5	M22M16F8UG8B	8	10	27	16	0,073

F8UG8B

Umrichtverbinder, Außengewinde metrisch / Innengewinde NPT

Messing, NBR

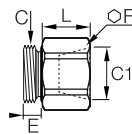

C	C1		E	F	L	Kg
M16x1,5	NPT1/4	M16-1/4F8UGB	8	22	15	0,050
M22x1,5	NPT3/8	M22-3/8F8UGB	8	27	18	0,080

F8UGB

Umrichtverbinder, Außengewinde metrisch / Innengewinde BSPP

Messing, NBR

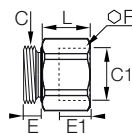

C	C1		E	E1	F	L	Kg
M16x1,5	G1/4	M16-1/4F8UG4B	8	10	22	11,5	0,038
	G1/8	M16-1/8F8UG4B	8	7	22	8	0,031

F8UG4B

Vergrößerungsstück, Außen-/Innengewinde metrisch

Messing, NBR

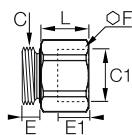

C	C1		E	E1	F	L	Kg
M12x1,5	M16x1,5	M12M16F8UG8B	7,5	10	22	17,5	0,044

F8UHA8UB

Doppelnippel, Außengewinde metrisch

Messing, NBR

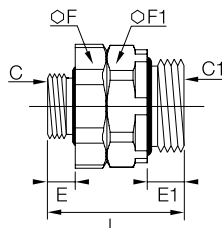

C	C1		E	E1	F	F1	L	Kg
M16x1,5	M16x1,5	M16F8UHA8UB	8	10	22	22	32	0,056
	M22x1,5	M16M22F8UHA8UB	8	10,5	27	27	36	0,096
M22x1,5	M22x1,5	M22F8UHA8UB	8	10,5	27	27	36	0,096

Adapter und Zubehör für Druckluftbremsanlagen

WGG88B

Schottanschluss, Innengewinde metrisch

Messing, NBR

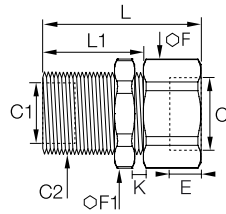

C	C1	C2		E	F	F1	K _{max}	L	L1	Kg
M16x1,5	M16x1,5	M22x1,5	M16WGG88BH27	10	27	27	16	30	23	0,082
M22x1,5	M16x1,5	M26x1,5	M22M16WGG88B	12	30	32	10	32	18	0,128

WG8F8UB

Schottanschluss, Außen-/Innengewinde metrisch

Messing, NBR

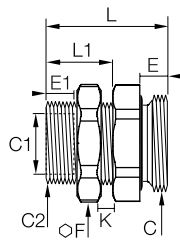

C	C1	C2		E	E1	F	K _{max}	L	L1	Kg
M16x1,5	M16x1,5	M22x1,5	M16WG8F8UB	8	10	27	10	32	17	0,086
M22x1,5	M16x1,5	M22x1,5	M16M22WG8F8UB	8	10	27	10	32	17	0,080

PPRF8UM

Gerader Messanschluss, Außengewinde metrisch

Messing, NBR

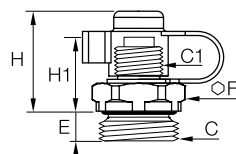

C	C1		E	F	H	H1	Kg
M16x1,5	M16x1,5	PPRF8UM16	9,5	22	34,5	31,5	0,057
M22x1,5	M16x1,5	PPRF8UM22	9,5	27	34,5	31,5	0,072

PPRC8UM

Messanschluss 90°, Außengewinde metrisch

Messing, NBR

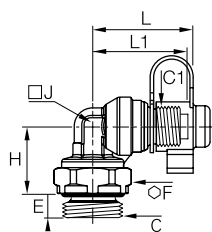

C	C1		E	F	H	J	L	L1	kg
M22x1,5	M16x1,5	PPRC8UM22	10,5	27	18	19	39	36	0,142

Das Fitting kann mit einer Kontermutter in der gewünschten Stellung gehalten werden.

PPRV8UM

Messanschluss 45°, Außengewinde metrisch

Messing, NBR

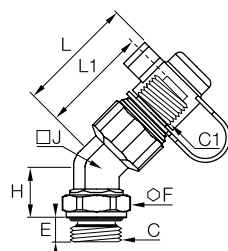

C	C1		E	F	H	J	L	L1	kg
M22x1,5	M16x1,5	PPRV8UM22	10,5	27	32	14	38	35	0,119

Das Fitting kann mit einer Kontermutter in der gewünschten Stellung gehalten werden.

Adapter und Zubehör für Druckluftbremsanlagen

VDPF8UM

Gerade Entlüftung, Außengewinde metrisch

Messing, NBR

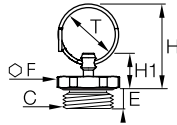

C		E	F	H	H1	ØT	Kg
M22x1,5	VDPF8UM22L13	7,5	27	47,5	24	26	0,037

P8UNBL

Stopfen, Außengewinde metrisch

Messing, NBR

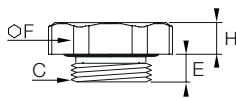

C		E	F	H	Kg
M12x1,5	M12P8UNBL	7,5	17	4,5	0,013
M14x1,5	M14P8UNBL	7,5	17	4,5	0,016
M16x1,5	M16P8UNBL	8	22	5	0,022
M22x1,5	M22P8UNBL13	7,5	27	5	0,038

3126

Blindstopfen

Technisches Polymer

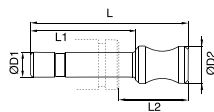

ØD		G	L	L1	Kg
6	3126 06 00	8	33	16,5	0,001
8	3126 08 00	10	35	17,5	0,001
10	3126 10 00	12	42	21	0,002
12	3126 12 00	14	45	22	0,003

WLNB

Kontermutter für Schottanschluss

Messing

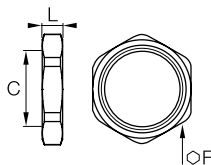

C		F	L	Kg
M16x1,5	WL8NBM16X1.5	22	5	0,010
M18x1,5	WL8NBM18X1.5	22	5	0,008
M20x1,5	WL8NBM20X1.5	24	5	0,008
M22x1,5	WL8NBM22X1.5	27	6	0,014
M24x1,5	WL8NBM24X1.5	30	7	0,019

Produktübersicht Push-In Fittings LF 3600

Einschraubanschlüsse

Gerade Ausführungen



Winkelstücke



T-Stücke



Schwenkverschraubung



Einschraubanschlüsse

Gerade Ausführungen



Winkelstücke

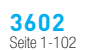

T-Stücke

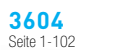

Schottanschlüsse

Gerade Ausführungen



Winkelstücke



Steckanschlüsse



Zubehör



Push-In Fittings LF 3600

Die Push-In Fittings LF 3600 aus Metall kombinieren **robuste Bauweise, Zuverlässigkeit** und hohe **Beständigkeit gegenüber industriellen Medien** – die perfekte Lösung für anspruchsvolle Anwendungen. Parker Legris hat mit diesem Programm Produkte entwickelt, **die Ihren technischen Rahmenbedingungen 100% gerecht werden.**

Produktvorteile

Hohe Leistung

- Druckbeständig bis 30 bar und +150°C
- Extrem hohe mechanische Festigkeit
- Verlängerte Gewinde für Stoßfestigkeit und Beständigkeit gegen Vibrationen
- Chemische Vernickelung mit hohem Phosphorgehalt für Abriebfestigkeit und Korrosionsbeständigkeit
- Freier Durchgang, geringer Druckabfall

Vielseitiger Einsatz

- Werkstoffe entsprechen den Lebensmittelvorschriften
- Klemmsegmentsystem für sicheren Halt - sowohl in Kombination mit Polymer-Schlauch als auch mit gerilltem Metallrohr
- Ausgezeichnete Druck- und Vakuumbeständigkeit
- Beständig gegenüber einer Vielzahl von Chemikalien
- Über 250 Artikelnummern
- Ein Fitting für vielfältige Anwendungen – optimale Lagerhaltung
- Blitzschnelle Montage und Demontage des Schlauchs
- Kompakte Bauweise und ergonomisches Design

Zuverlässigkeit

- Leistungsstarkes Messing für optimierte Lebensdauer
- Einzel- auf Dichtigkeit geprüft
- Individuelle Markierung mit Datumsangabe gewährleistet Qualität und Rückverfolgbarkeit



Anwendungen

- Lebensmittelindustrie
- Kaffeautomaten
- Automobilproduktion
- Medizinische Geräte
- Druckindustrie
- Benebelung
- Schweißroboter

Technische Daten

Geeignete Medien	Druckluft, Fett, Schmiermittel, Wasser ...
Betriebsdruck	Vakuum bis 30 bar (3699 3609: 20 bar)
Temperaturbereich	-25°C bis +150°C

Max. Drehmoment (daN.m)	Anschluss							
	M5	M6	M8	M10	G1/8	G1/4	G3/8	G1/2
	0,16	0,18	0,6	0,8	0,8	1,2	3	3,5

Die Leistungsmerkmale hängen von den verwendeten Medien, Werkstoffen und Schläuchen ab.
Garantiert vakuumbeständig bis 755 mm Hg (99%iges Vakuum).
Push-In Fittings bei -25°C nach ISO 14743 getestet.

Materialübersicht

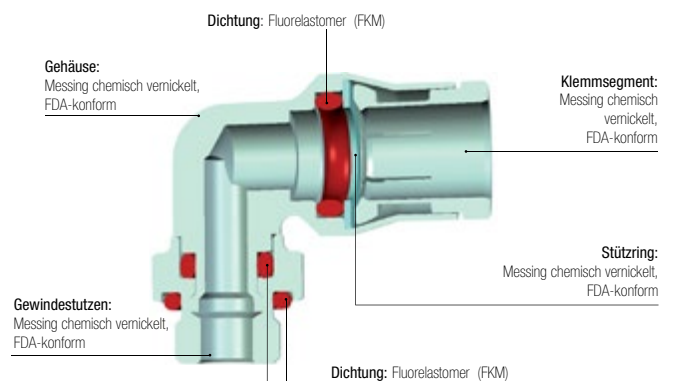

Silikonfrei

Regelungen

Industrielle Normen
ISO 14743: Fluidtechnik-Pneumatik, Steckverbinder für thermoplastische Rohre
DI: 97/23/EG (DGRL)
DI: 2002/95/EG (RoHS), 2011/65/EG
RG: 1907/2006 (REACH)
DI: 94/9/EG (ATEX)
UL94 V-0: Dichtung (auf Anfrage)
EN 45545-2: Bei Verwendung von schwer entflammaren Schläuchen kann die Zertifizierung HL3, R22, R24, R25 erreicht werden

Lebensmittelnormen
RG: 21CFR (FDA)
RG: 1935/2004/EG (min. Durchfluss 0,02 l/h)
USDA NSF H1: Schmierfett
ASTM B733-04: Autokatalytische Nickelbeschichtung

Einschraubanschlüsse

3675 Einschraubverschraubung, Außengewinde BSPT



Messing chemisch vernickelt, FDA-konform, FKM

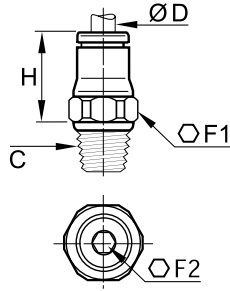

ØD	C		F1	F2	H	kg
4	R1/8	3675 04 10	10	3	15	0,009
	R1/4	3675 04 13	14	3	15	0,017
6	R1/8	3675 06 10	13	4	17	0,011
	R1/4	3675 06 13	14	4	17	0,018
8	R1/8	3675 08 10	15	5	19	0,015
	R1/4	3675 08 13	16	6	18	0,019
	R3/8	3675 08 17	17	6	18,5	0,027
10	R1/4	3675 10 13	18	7	23	0,026
	R3/8	3675 10 17	18	8	22,5	0,031
	R1/2	3675 10 21	22	8	22,5	0,056
	R1/4	3675 12 13	20	7	25,5	0,033
12	R3/8	3675 12 17	20	9	24	0,035
	R1/2	3675 12 21	22	10	23	0,051
14	R3/8	3675 14 17	22	9	27	0,042
	R1/2	3675 14 21	24	11	26	0,057

3601 Einschraubverschraubung, Außengewinde BSPP und metrisch



Messing chemisch vernickelt, FDA-konform, FKM

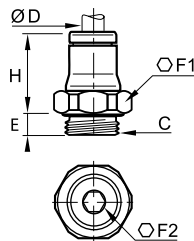

ØD	C		E	F1	F2	H	kg
4	M5x0,8	3601 04 19	3,5	10	2,5	15,5	0,006
	M6x1	3601 04 52	4,5	10	3	16	0,006
	M8x1	3601 04 56	5	11	3	14,5	0,007
	G1/8	3601 04 10	5,5	13	3	14,5	0,009
6	G1/4	3601 04 13	6,5	16	3	14,5	0,015
	M5x0,8	3601 06 19	3,5	13	2,5	19	0,010
	M10x1	3601 06 60	5,5	13	4	17,5	0,011
	G1/8	3601 06 10	5,5	13	4	17,5	0,011
8	G1/4	3601 06 13	6,5	16	4	17	0,015
	G1/8	3601 08 10	5,5	16	5	21	0,014
	G1/4	3601 08 13	6,5	16	6	18	0,016
	G3/8	3601 08 17	7,5	20	6	19	0,028
10	G1/4	3601 10 13	6,5	18	7	25	0,025
	G3/8	3601 10 17	7,5	20	8	22,5	0,028
	G1/2	3601 10 21	9	24	8	22,5	0,043
12	G1/4	3601 12 13	6,5	20	7	26,5	0,030
	G3/8	3601 12 17	7,5	20	9	26	0,034
14	G1/2	3601 12 21	9	24	10	23,5	0,042
	G3/8	3601 14 17	7,5	22	9	28	0,038
	G1/2	3601 14 21	9	24	11	26,5	0,045

3681 Einschraubverschraubung mit Innensechskant, Außengewinde metrisch



Messing chemisch vernickelt, FDA-konform, FKM

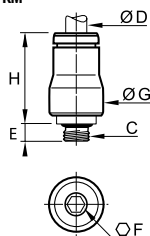

ØD	C		E	F	G	H	kg
4	M5x0,8	3681 04 19	3,5	2,5	10	16	0,005

Passende Produkte

- Polyurethan-Schläuche
- Polyamid-Schläuche
- Polyethylen-Schläuche
- Fluorpolymer-Schläuche
- Schläuche aus Schweißfunken resistentem Material
- Schläuche aus schwerentflammbarem PA
- Drosselventile aus Messing

Einschraubanschlüsse

3614 Einschraubverschraubung, Innengewinde BSPP und metrisch



Messing chemisch vernickelt, FDA-konform, FKM

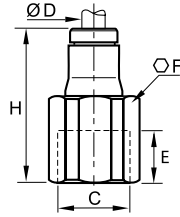

ØD	C		E	F	H	kg
4	M5x0,8	3614 04 19	5	10	22	0,009
	G1/8	3614 04 10	7,5	14	25	0,016
	G1/4	3614 04 13	11	17	29	0,026
6	G1/8	3614 06 10	7,5	14	27,5	0,019
	G1/4	3614 06 13	11	17	31,5	0,028
8	G1/8	3614 08 10	9,5	15	28,5	0,022
	G1/4	3614 08 13	13,5	17	32,5	0,028
10	G3/8	3614 10 17	14	22	38	0,052
12	G3/8	3614 12 17	14	22	39	0,055
	G1/2	3614 12 21	18,5	24	43,5	0,062

3621 Steckverschraubung, Außengewinde BSPT



Messing chemisch vernickelt, FDA-konform

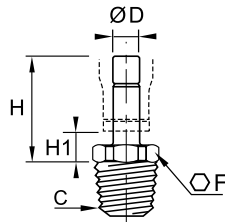

ØD	C		F	H	H1	kg
4	R1/8	3621 04 10	10	21	7	0,006
	R1/4	3621 04 13	14	21	7	0,014
6	R1/8	3621 06 10	10	23,5	6,5	0,008
	R1/4	3621 06 13	14	23,5	6,5	0,016
8	R1/8	3621 08 10	10	24	6,5	0,009
	R1/4	3621 08 13	14	24	6,5	0,017
10	R1/4	3621 10 13	14	22	6,5	0,018
	R3/8	3621 10 17	17	30	7,5	0,022
12	R3/8	3621 12 17	17	31	7,5	0,023
	R1/2	3621 12 21	22	31	7,5	0,041
14	R1/2	3621 14 21	22	33	8	0,042

3631 Steckverschraubung, Außengewinde BSPP und metrisch



Messing chemisch vernickelt, FDA-konform, FKM

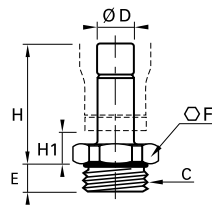

ØD	C		E	F	H	H1	kg
4	M5x0,8	3631 04 19	3,5	13	21,5	7	0,003
	G1/8	3631 04 10	5,5	13	20	7	0,007
	G1/4	3631 04 13	6,5	8	20	7,5	0,011
6	G1/8	3631 06 10	5,5	13	22,5	6,5	0,009
	G1/4	3631 06 13	6,5	16	22,5	6,5	0,012
8	G1/8	3631 08 10	5,5	13	22,5	6,5	0,010
	G1/4	3631 08 13	6,5	16	23	6,5	0,013
10	G3/8	3631 08 17	7,5	20	23	7,5	0,018
	G1/4	3631 10 13	6,5	16	28	6,5	0,015
	G3/8	3631 10 17	7,5	20	28	7,5	0,022
12	G1/2	3631 10 21	9	24	28	7,5	0,028
	G3/8	3631 12 17	7,5	20	29	7,5	0,023
14	G1/2	3631 12 21	9	24	29	7,5	0,033
	G1/2	3631 14 21	9	24	31	8	0,033

3600 Einpresspatrone, einteilig



Messing chemisch vernickelt, FDA-konform, FKM

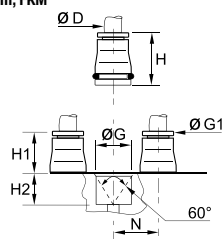

ØD		G	G1	H	H1	H2	N	kg	
4		3600 04 00	9,8	8	17	8,5	8,5	11	0,006
6		3600 06 00	12,1	10	19	10,5	8,5	13,5	0,009
8		3600 08 00	14,8	13	21	12,5	8,5	16	0,012
10		3600 10 00	17,5	15	24,5	14	10,5	20	0,019
12		3600 12 00	20	17	25	14,5	10,5	22,5	0,023
14		3600 14 00	22	20	28,5	16,5	12	25	0,031

Einschraubanschlüsse

3609

Winkleinschraubverschraubung, Außengewinde BSPT



Messing chemisch vernickelt, FDA-konform, FKM

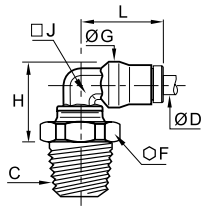

ØD	C		F	G	H	J	L	kg
4	R1/8	3609 04 10	13	10	15	7	18	0,014
	R1/4	3609 04 13	14	10	17	7	18	0,020
6	R1/8	3609 06 10	13	12	17,5	8	21,5	0,018
	R1/4	3609 06 13	14	12	19	8	21,5	0,025
8	R1/8	3609 08 10	13	15	19,5	10	23,5	0,023
	R1/4	3609 08 13	14	15	21	10	23,5	0,029
10	R3/8	3609 08 17	17	15	21	10	23,5	0,035
	R1/4	3609 10 13	15	17,5	23,5	12	29	0,037
	R3/8	3609 10 17	17	17,5	25,5	12	29	0,043
	R1/4	3609 12 13	15	19,5	26	15	31	0,049
12	R3/8	3609 12 17	17	19,5	28,5	15	31	0,055
	R1/2	3609 12 21	21	19,5	28,5	15	31	0,072
14	R3/8	3609 14 17	19	21,5	29	16	34	0,063
	R1/2	3609 14 21	22	21,5	30	16	34	0,072

schwenkbar

3629

Winkleinschraubverschraubung verlängert, Außengewinde BSPT



Messing chemisch vernickelt, FDA-konform, FKM

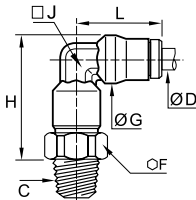

ØD	C		F	G	H	J	L	kg
4	R1/8	3629 04 10	10	10	24,5	7	18	0,025
	R1/8	3629 06 10	13	12	29,5	8	21,5	0,024
6	R1/4	3629 06 13	14	12	30,5	8	21,5	0,031
	R1/8	3629 08 10	14	15	32,5	10	23,5	0,031
8	R1/4	3629 08 13	14	15	34	10	23,5	0,037
	R1/4	3629 10 13	18	17,5	39	12	29	0,054

schwenkbar

3699

Winkleinschraubverschraubung kompakt, Außengewinde BSPP und metrisch



Messing chemisch vernickelt, FDA-konform, FKM

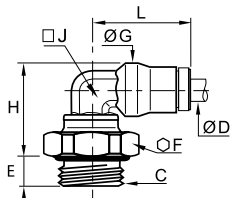

ØD	C		E	F	G	H	J	L	kg
4	M5x0,8	3699 04 19	3,5	10	10	18	7	18	0,011
	M6x1	3699 04 52	4,5	10	10	18	7	18	0,011
	M8x1	3699 04 56	5	11	10	18	7	18	0,013
	G1/8	3699 04 10	5,5	13	10	17	7	18	0,014
6	G1/4	3699 04 13	6,5	16	10	17,5	7	18	0,019
	M10x1	3699 06 60	5,5	13	12	19	8	21,5	0,017
	G1/8	3699 06 10	5,5	13	12	19	8	21,5	0,018
	G1/4	3699 06 13	6,5	16	12	19,5	8	21,5	0,022
8	G1/8	3699 08 10	5,5	13	15	20,5	10	23,5	0,021
	G1/4	3699 08 13	6,5	16	15	21,5	10	23,5	0,027
	G3/8	3699 08 17	7,5	20	15	21,5	10	23,5	0,033
10	G1/4	3699 10 13	6,5	16	17,5	27	12	29	0,037
	G3/8	3699 10 17	7,5	20	17,5	25,5	12	29	0,043
	G1/4	3699 12 13	6,5	16	19,5	29,5	15	31	0,050
12	G3/8	3699 12 17	7,5	20	19,5	28,5	15	31	0,057
	G1/2	3699 12 21	9	24	19,5	28,5	15	31	0,065
14	G3/8	3699 14 17	7,5	20	21,5	29	16	34	0,059
	G1/2	3699 14 21	9	24	21,5	29,5	16	34	0,062

schwenkbar

Einschraubanschlüsse

3669

Winkelschraubverschraubung verlängert, Außengewinde BSPP und metrisch



Messing chemisch vernickelt, FDA-konform, FKM

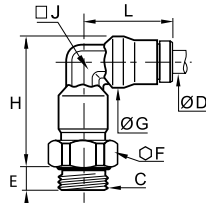

ØD	C		E	F	G	H	J	L	kg
4	M5x0,8	3669 04 19	3,5	10	10	27,5	7	18	0,014
	G1/8	3669 04 10	5,5	13	10	25,5	7	18	0,017
6	G1/8	3669 06 10	5,5	13	12	31	8	21,5	0,024
	G1/4	3669 06 13	6,5	16	12	30,5	8	21,5	0,028
8	G1/8	3669 08 10	5,5	14	15	33,5	10	23,5	0,031
	G1/4	3669 08 13	5,5	16	15	34	10	23,5	0,035
10	G1/4	3669 10 13	6,5	18	17,5	42	12	29	0,052
	G3/8	3669 10 17	7,5	20	17,5	41	12	29	0,056
12	G1/4	3669 12 13	6,5	20	19,5	47	15	31	0,070
	G3/8	3669 12 17	7,5	20	19,5	46	15	31	0,341
14	G1/2	3669 14 21	9	24	21,5	49	16	34	0,094

schwenkbar

3608

T-Verschraubung, Außengewinde BSPT



Messing chemisch vernickelt, FDA-konform, FKM

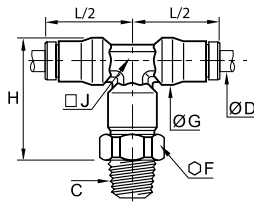

ØD	C		F	G	H	J	L/2	kg
4	R1/8	3608 04 10	10	10	24,5	7	18	0,020
	R1/8	3608 06 10	13	12	29,5	8	21,5	0,031
6	R1/4	3608 06 13	14	12	30,5	8	21,5	0,038
	R1/8	3608 08 10	14	15	32,5	10	23,5	0,040
8	R1/4	3608 08 13	14	15	34	10	23,5	0,047
	R1/4	3608 10 13	18	17,5	39	12	29	0,067
10	R3/8	3608 10 17	18	17,5	41	12	29	0,070
	R3/8	3608 12 17	20	19,5	46,5	15	31	0,094
14	R1/2	3608 14 21	22	21,5	50,5	16	34	0,125

schwenkbar

3603

L-Verschraubung, Außengewinde BSPT



Messing chemisch vernickelt, FDA-konform, FKM

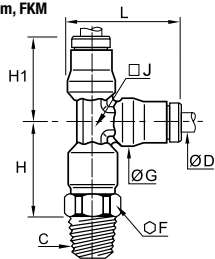

ØD	C		F	G	H	H1	J	L	kg
4	R1/8	3603 04 10	10	10	19,5	18	7	23	0,018
	R1/8	3603 06 10	13	12	23,5	21,5	8	28	0,031
6	R1/4	3603 06 13	14	12	24,5	21,5	8	28	0,037
	R1/8	3603 08 10	14	15	25	23,5	10	31	0,041
8	R1/4	3603 08 13	14	15	26,5	23,5	10	31	0,044
	R1/4	3603 10 13	18	17,5	30,5	29	12	37,5	0,067
10	R3/8	3603 10 17	18	17,5	32,5	29	12	37,5	0,069
	R3/8	3603 12 17	20	19,5	36,5	31	15	40,5	0,103
14	R1/2	3603 14 21	22	21,5	40	34	16	45	0,147

schwenkbar

3698

T-Verschraubung, Außengewinde BSPP und metrisch



Messing chemisch vernickelt, FDA-konform, FKM

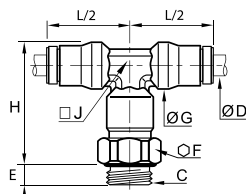

ØD	C		E	F	G	H	J	L/2	kg
4	M5x0,8	3698 04 19	3,5	10	10	27,5	7	18	0,018
	G1/8	3698 04 10	5,5	13	10	25,5	7	18	0,021
6	G1/8	3698 06 10	5,5	13	12	31	8	21,5	0,031
	G1/4	3698 06 13	6,5	16	12	30,5	8	21,5	0,035
8	G1/8	3698 08 10	5,5	14	15	33,5	10	23,5	0,041
	G1/4	3698 08 13	6,5	16	15	34	10	23,5	0,045
10	G1/4	3698 10 13	6,5	18	17,5	42	12	29	0,066
12	G3/8	3698 12 17	7,5	20	19,5	46	15	31	0,088
14	G1/2	3698 14 21	9	24	21,5	49	16	34	0,111

schwenkbar

Einschraubanschlüsse

3693 L-Verschraubung, Außengewinde BSPP und metrisch



Messing chemisch vernickelt, FDA-konform, FKM

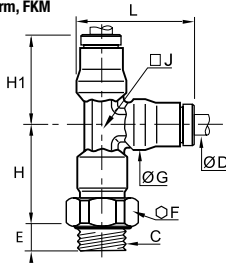

ØD	C		E	F	G	H	H1	J	L	kg
4	M5x0,8	3693 04 19	3,5	10	10	22,5	18	7	23	0,019
	G1/8	3693 04 10	5,5	13	10	20,5	18	7	23	0,021
6	G1/8	3693 06 10	5,5	13	12	25	21,5	8	28	0,031
	G1/4	3693 06 13	6,5	16	12	24,5	21,5	8	28	0,035
8	G1/8	3693 08 10	5,5	14	15	26,5	23,5	10	31	0,041
	G1/4	3693 08 13	6,5	16	15	26,5	23,5	10	31	0,044
10	G1/4	3693 10 13	6,5	18	17,5	33	29	12	37,5	0,066
12	G3/8	3693 12 17	7,5	20	19,5	36,5	31	15	40,5	0,090
14	G1/2	3693 14 21	9	24	21,5	38,5	34	16	45	0,112

schwenkbar

3618 Winkelschwenkverschraubungen, Außengewinde BSPP und metrisch



Messing chemisch vernickelt, FDA-konform, FKM

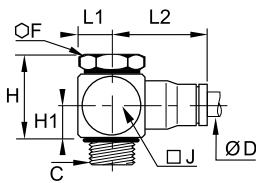

ØD	C		F	H	H1	J	L1	L2	kg
4	M5x0,8	3618 04 19	8	14,5	6,5	10	6	18,5	0,011
	G1/8	3618 04 10	14	23	9,5	17	10	20,5	0,029
6	M5x0,8	3618 06 19	8	15	7	10	6	22,5	0,015
	G1/8	3618 06 10	14	23	9,5	17	10	23,5	0,031
8	G1/4	3618 06 13	17	22	9	22	13	25,5	0,049
	G1/8	3618 08 10	14	23	9,5	17	10	26	0,033
10	G1/4	3618 08 13	17	22	9	22	13	27,5	0,051
	G3/8	3618 10 17	22	33	14	22	13	32	0,105

Maximale Betriebstemperatur: +80°C

Die verschiedenen Ausführungen wurden gezielt auf Ihre Anforderungen im Hinblick auf kompaktes Design und reduzierten Platzbedarf ausgelegt mit kundenspezifischen Lösungen.



Verbindungsanschlüsse

3606 Schlauchverbinder, gerade



Messing chemisch vernickelt, FDA-konform, FKM

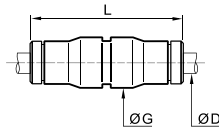

ØD		G	L	kg
4	3606 04 00	10	30,5	0,010
6	3606 06 00	12	36,5	0,016
8	3606 08 00	15	37,5	0,021
10	3606 10 00	17,5	47,5	0,034
12	3606 12 00	19,5	50	0,042
14	3606 14 00	21,5	52,5	0,050

3602 Winkelstück



Messing chemisch vernickelt, FDA-konform, FKM

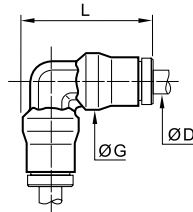

ØD		G	L	kg
4	3602 04 00	10	23	0,010
6	3602 06 00	12	28	0,016
8	3602 08 00	15	31	0,023
10	3602 10 00	17,5	37,5	0,033
12	3602 12 00	19,5	40,5	0,045
14	3602 14 00	21,5	45	0,056

3604 T-Stück



Messing chemisch vernickelt, FDA-konform, FKM

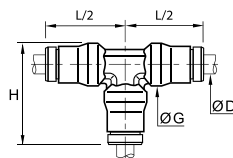

ØD		G	H	L/2	kg
4	3604 04 00	10	23	18	0,014
6	3604 06 00	12	28	21,5	0,023
8	3604 08 00	15	31	23,5	0,032
10	3604 10 00	17,5	37,5	29	0,048
12	3604 12 00	19,5	40,5	31	0,063
14	3604 14 00	21,5	45	34	0,078

Schottanschlüsse

3616 Schottanschluss, beidseitig



Messing chemisch vernickelt, FDA-konform, FKM

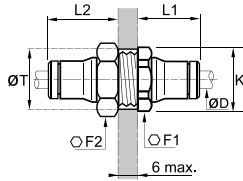

ØD		F1	F2	K	L1	L2	ØT min	kg
4	3616 04 00	13	14	14	14	20	12,5	0,018
6	3616 06 00	16	17	17,5	17	22	15	0,028
8	3616 08 00	18	19	19,5	18,5	23,5	17	0,036
10	3616 10 00	22	27	24	21,5	26,5	21	0,063
12	3616 12 00	24	24	26	23	27	23	0,062
14	3616 14 00	27	27	29,5	25,5	29,5	25	0,079

3636 Schottanschluss, Innengewinde BSPP



Messing chemisch vernickelt, FDA-konform, FKM

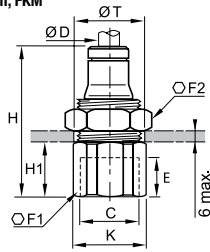

ØD	C		E	F1	F2	H	H1	K	ØT min	kg
4	G1/8	3636 04 10	8,5	14	14	30,5	11	15	13	0,020
6	G1/8	3636 06 10	8,5	17	17	33	11	18,5	15	0,033
	G1/4	3636 06 13	11,5	17	17	37	15	18,5	15	0,033
8	G1/8	3636 08 10	8,5	19	19	34	10,5	21	17	0,044
	G1/4	3636 08 13	11,5	19	19	38	14,5	21	17	0,044
10	G3/8	3636 10 17	12	22	27	42,5	16	24	21	0,073
12	G3/8	3636 12 17	12	24	24	43	16	26	23	0,077
	G1/2	3636 12 21	16	27	24	48,5	21,5	29,5	23	0,133

3639 Winkelstück mit Schottanschluss, beidseitig



Messing chemisch vernickelt, FDA-konform, FKM

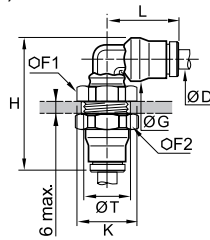

ØD		F1	F2	G	H	K	L	ØT min	kg
4	3639 04 00	13	14	10	35	14	18	12,5	0,023
6	3639 06 00	16	17	12	40,5	17,5	21,5	15	0,035
8	3639 08 00	18	19	15	44	19,5	23,5	17	0,046
10	3639 10 00	22	27	17,5	51	24	29	21	0,080
12	3639 12 00	24	24	19,5	55	26	31	23	0,086
14	3639 14 00	27	27	21,5	59	29,5	34	25	0,144

schwenkbar

Steckanschlüsse

3666 Steck-Reduzierung

Messing chemisch vernickelt, FDA-konform, FKM

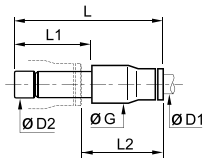

ØD1	ØD2		G	L	L1	L2	kg
4	6	3666 04 06	10	35	19,5	18	0,008
	8	3666 04 08	10	35,5	20	18	0,009
6	8	3666 06 08	12	38	20	20,5	0,012
	10	3666 06 10	12	43,5	25	21	0,015
8	10	3666 08 10	15	44	25	21,5	0,016
	12	3666 08 12	15	44	26	20,5	0,018
10	12	3666 10 12	17,5	50	26	27	0,026
12	14	3666 12 14	19,5	53	28	28,5	0,032

3667 Steckadapter metrisch/zöllig

Messing chemisch vernickelt, FDA-konform, FKM

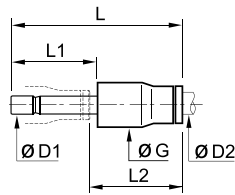

ØD1	ØD2		G	L	L1	L2	kg
6	1/4	3667 06 56	12,5	38,5	19,5	21	0,012
10	3/8	3667 10 60	17	49,5	25	27	0,026
12	1/2	3667 12 62	20	51	26	27,5	0,030

3668 Steckadapter-Vergrößerung

Messing chemisch vernickelt, FDA-konform, FKM

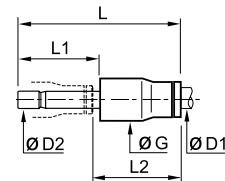

ØD1	ØD2		G	L	L1	L2	kg
6	4	3668 06 04	12	36	17	21,5	0,010

3622 Steckadapter-Schlauchtülle

Messing chemisch vernickelt, FDA-konform

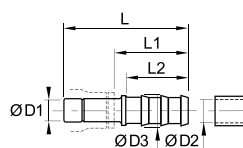

ØD1	ØD2		ØD3	L	L1	L2	kg
4	3,2	3622 04 53	5	40,5	27	22,5	0,003
	5	3622 04 05	7	40,5	27	22,5	0,005
6	5	3622 06 05	7	43	27	22,5	0,006
	6,3	3622 08 56	8,3	42	25	22,5	0,008
8	8	3622 08 08	10	44	27	22,5	0,010
	6,3	3622 10 56	8,3	47,5	25,5	22,5	0,011
10	8	3622 10 08	10	47,5	25,5	22,5	0,011
	8	3622 12 08	10	48,5	25,5	22,5	0,015
12	10	3622 12 10	10	48,5	25,5	22,5	0,014
	12,5	3622 12 62	14,5	57	34	29,5	0,019
14	12,5	3622 14 62	16	57,5	33	29,5	0,022
	14	3622 14 14	16	59,5	35	29,5	0,023

3620 Doppelstecktülle

Messing chemisch vernickelt, FDA-konform

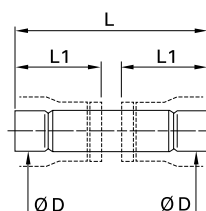

ØD		L	L1	kg
4	3620 04 00	31	14	0,002
6	3620 06 00	36,5	17	0,005
8	3620 08 00	37,5	17,5	0,007
10	3620 10 00	47,5	22,5	0,011
12	3620 12 00	49,5	23,5	0,015
14	3620 14 00	53	25	0,016

3626 Blindstopfen



Messing chemisch vernickelt, FDA-konform

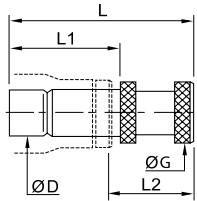

ØD		G	L	L1	L2	kg
4	3626 04 00	6	25,5	17,5	11,5	0,004
6	3626 06 00	8	30,5	19,5	13,5	0,009
8	3626 08 00	10	33	20	16	0,009
10	3626 10 00	12	40	25	18	0,015
12	3626 12 00	14	43	26	20	0,021
14	3626 14 00	16	47	28	22,5	0,029

0605 Fluorpolymerband

FKM



kg



[0605 12 12](#)

0,012

Betriebstemperatur: -250°C bis + 260°C.

Chemisch träge, sowie beständig gegenüber Gase, Säuren, Lösungsmittel, Kohlenwasserstoff, Öl, alkalische Umgebungen, Dampf, etc.

Nicht toxisch, wasserfest und selbstschmierend.

Entspricht der Norm CFR21.

Einsatz für sämtlich Materialien.

Einsatz auch für leckagefreie Gewindeabdichtung möglich.

Rollen, einzelverpackt: Länge = 12 m, Breite = 12,7 mm, Stärke = 0,08 mm.

3000 70 00 Demontage-Werkzeug

Behandelter Stahl



H H1 L kg

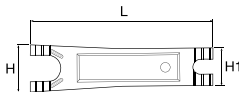

[3000 70 00](#)

25 20 96 0,021

Zum Lösen von Schläuchen und Fittings LF 3000® an schwer zugänglichen Stellen empfehlen wir den Einsatz unseres Demontagewerkzeugs.

3610 Farb-Clip für Lösering

Behandeltes Aluminium

ØD



kg



6	3610 06 00	3610 06 04	0,004
8	3610 08 00	3610 08 04	0,007
10	3610 10 00	3610 10 04	0,011
12	3610 12 00	3610 12 04	0,013
14	3610 14 00	3610 14 04	0,016

Die Farben Rot und Grün sind auf Anfrage erhältlich.

Farb-Clips ermöglichen eine einfache Identifikation verschiedener Kreisläufe, gleichzeitig schützen sie die Löseringe vor Funkenflug.

Produktübersicht Push-In Fittings LF 6100

Einschraubanschlüsse

Gerade Ausführungen

6105
BSPT/metrisch
konische
Gewinde
Seite 1-109



6101
Metrisch
zylindrische
Gewinde
Seite 1-109



6114
Metrisch
zylindrische
Gewinde
Seite 1-109



Winkelstücke

6179
BSPT/metrisch
konische Gewinde
Seite 1-109



Steckverbinder

Gerade Ausführungen

6106
Seite 1-110



T-Stücke

6104
Seite 1-110



Zubehör

0138
Seite 1-110



Push-In Fittings LF 6100

Die Push-In Fittings LF 6100 sind gezielt auf **Schmier- und Vakuumanwendungen** ausgelegt und bieten entsprechend anspruchsvolle Leistungsmerkmale. Genau die richtige Technologie, wenn es auf **eine sichere Verbindung** und 100% Dichtheit ankommt – selbst bei hohen Druckbelastungen.

Produktvorteile

Robuste Bauweise

Geeignet für Umgebungen, die hohen mechanischen Beanspruchungen ausgesetzt sind
Ausgezeichnete Druck- und Temperaturbeständigkeit
Pressmessing für längere Lebensdauer

Sicherheit & Zuverlässigkeit

3 Dichtungen für 100%ige Abdichtung
Kratzer am Schlauch werden vermieden, da beide Dichtungen vor dem Klemmsystem liegen
Zeitsparende Montage durch Push-In Technologie
Kein Verlust des beförderten Mediums
Verstärkte Demontagesicherheit – kann nur mit entsprechendem Werkzeug entkuppelt werden
In Kombination mit halbstarrem Polymer-Schlauch oder gerilltem Metallrohr bis 60 bar einsetzbar
Einzel auf Dichtheit geprüft



Tiefbaumaschinen
Schmiersysteme
Transport
Messsysteme
Industriemaschinen
Industrielle Vakuumtechnik

Technische Daten

Geeignete Medien	Schmierstoffe, Druckluft, sowie alle mit den Werkstoffen verträglichen Medien und Gase
Betriebsdruck	Vakuum bis 60 bar
Temperaturbereich	-40°C bis +120°C

Min./Max. Anzugsdrehmoment (daN.m)	Anschluss	M6	M8	M8 x1,25	M10	M12	M14 x1,5	R1/8	R1/4
	konisch	0,2/0,6	0,2/1,2	0,2/1	0,2/1,2	0,2/2	0,5/1,5	0,2/1,0	0,5/1,5
	zylindrisch	-	0,6/1	-	0,6/1	1,8/2,2	-	-	-

Die Leistungsmerkmale hängen von den verwendeten Medien, Werkstoffen und Schläuche ab. Garantiert vakuumbeständig bis 755 mm Hg (99%iges Vakuum).

Materialübersicht



Silikonfrei

Regelungen

DI: 97/23/EG (DGRL)
DI: 2002/95/EG (RoHS),
2011/65/EG

DI: 94/9/EG (ATEX)
RG: 1907/2006 (REACH)

Übersicht Druck-/Temperaturabhängigkeit

Betriebsdruck (bar)/Temperaturbereich in Abhängigkeit des Schlauchmaterials

Schlauch-Ø	-20°C bis +20°C		+20°C bis +30°C		+30°C bis +50°C		+50°C bis +80°C		+80°C bis +120°C
	halbstarres Polyamid	starres Polyamid	halbstarres Polyamid	starres Polyamid	halbstarres Polyamid	starres Polyamid	halbstarres Polyamid	starres Polyamid	FEP
2x4	40	-	33	-	25,5	-	19	-	-
2,5x4	-	52	-	43	-	32	-	24,5	7
2,7x4	23	-	19	-	15	-	11	-	-
4x6	24	45	20	37	15,5	29	11	21	6
5x8	-	52	-	43	-	33	-	24	-
6x8	17	32	14	27	11	21	8	15	4
6x10	-	57	-	47	-	37	-	27	-
7,5x10	17	-	14	-	11	-	8	-	-
8x10	14	-	12	-	9	-	7	-	3

Für Sonderprodukte stimmt Parker Legris die erforderliche Spezifikation gerne anhand Ihres Lastenhefts ab.

Einschraubanschlüsse

6105

Einschraubverschraubung, Außengewinde BSPT und metrisch konisch

Messing, NBR

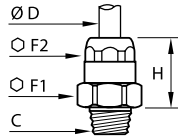

ØD	C		F1	F2	H	kg
4	M6x1	6105 04 52	13	11	16,5	0,013
	M8x1	6105 04 56	13	11	14,5	0,012
	M8x1,25	6105 04 57	13	11	14,5	0,012
	M10x1	6105 04 60	13	11	14,5	0,014
	R1/8	6105 04 10	13	11	14,5	0,014
6	R1/4	6105 04 13	14	11	12,5	0,018
	M10x1	6105 06 60	17	14	16,5	0,024
	R1/8	6105 06 10	17	14	17,5	0,026
8	M14x1,5	6105 06 71	17	14	16,5	0,029
	R1/4	6105 06 13	17	14	16,5	0,029
8	M12x1	6105 08 65	19	21	24	0,041
10	M14x1,5	6105 10 71	22	24	26	0,005

6101

Einschraubverschraubung, Außengewinde metrisch-zylindrisch

Messing, NBR

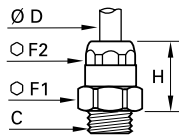

ØD	C		F1	F2	H	kg
4	M10x1	6101 04 60	13	11	14	0,014
6	M10x1	6101 06 60	17	14	17,5	0,026
	M12x1	6101 06 65	17	14	16,5	0,025

6114

Einschraubverschraubung, Innengewinde metrisch-zylindrisch

Messing, NBR

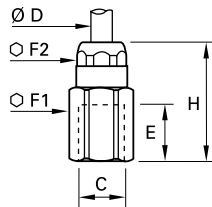

ØD	C		E	F1	F2	H	kg
4	M8x1	6114 04 56	8	13	11	25,5	0,021
6	M8x1	6114 06 56	8	17	14	28,5	0,043

6179

Winkelstück, starr, Außengewinde BSPT und metrisch konisch

Messing, NBR

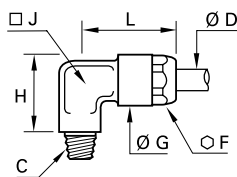

ØD	C		F	G	H	J	L	kg
4	M6x1	6179 04 52	11	12,5	14,5	6	20	0,014
	M8x1	6179 04 56	11	12,5	15	6	20	0,015
	M8x1,25	6179 04 57	11	12,5	15	6	20	0,014
	M10x1	6179 04 60	11	12,5	15,5	6	20	0,016
	R1/8	6179 04 10	11	12,5	15,5	6	20	0,016
6	R1/4	6179 04 13	11	12,5	17	6	20	0,023
	M10x1	6179 06 60	14	16	18	8	25,5	0,029
	M12x1	6179 06 65	14	16	18	8	25,5	0,030
8	R1/8	6179 06 10	14	16	18	8	25,5	0,030
	R1/4	6179 06 13	14	16	19	8	25,5	0,036
8	M12x1	6179 08 65	17	19	21	10	30	0,047

Verbindungsanschlüsse

6106 Schlauchverbinder

Messing, NBR

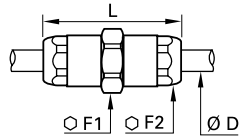

ØD		F1	F2	L	kg
4	6106 04 00	13	11	34	0,025
6	6106 06 00	17	14	39	0,044
8	6106 08 00	19	17	46	0,069

6104 T-Stück

Messing, NBR

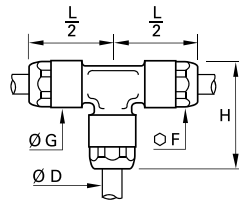

ØD		F	G	H	L/2	kg
4	6104 04 00	11	12,5	26,5	20	0,032
6	6104 06 00	14	16	32,5	25,5	0,066
8	6104 08 00	17	19	38	30	0,103

0138 Dichtringe aus Kupfer

Kupfer

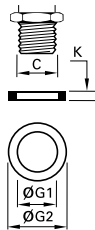

C		G1	G2	K	kg
M8	0138 08 00	8,3	11	1	0,001
G1/8	0138 10 00	10,3	13,5	1	0,001
M12	0138 12 00	12,3	15,5	1,3	0,001

DIN 7603
ISO 65061

Passende Produkte

Die Push-In Fittings von Parker Legris für Zentralschmiersysteme können mit den in Abschnitt 3 «Kunststoffschläuche und Spiralen» vorgestellten Schläuche kombiniert werden:

- Schläuche aus schwerentflammbarem Polyamid
- Starre und halbstarre kalibrierte Polyamidschläuche
- Fluorpolymer-Schläuche



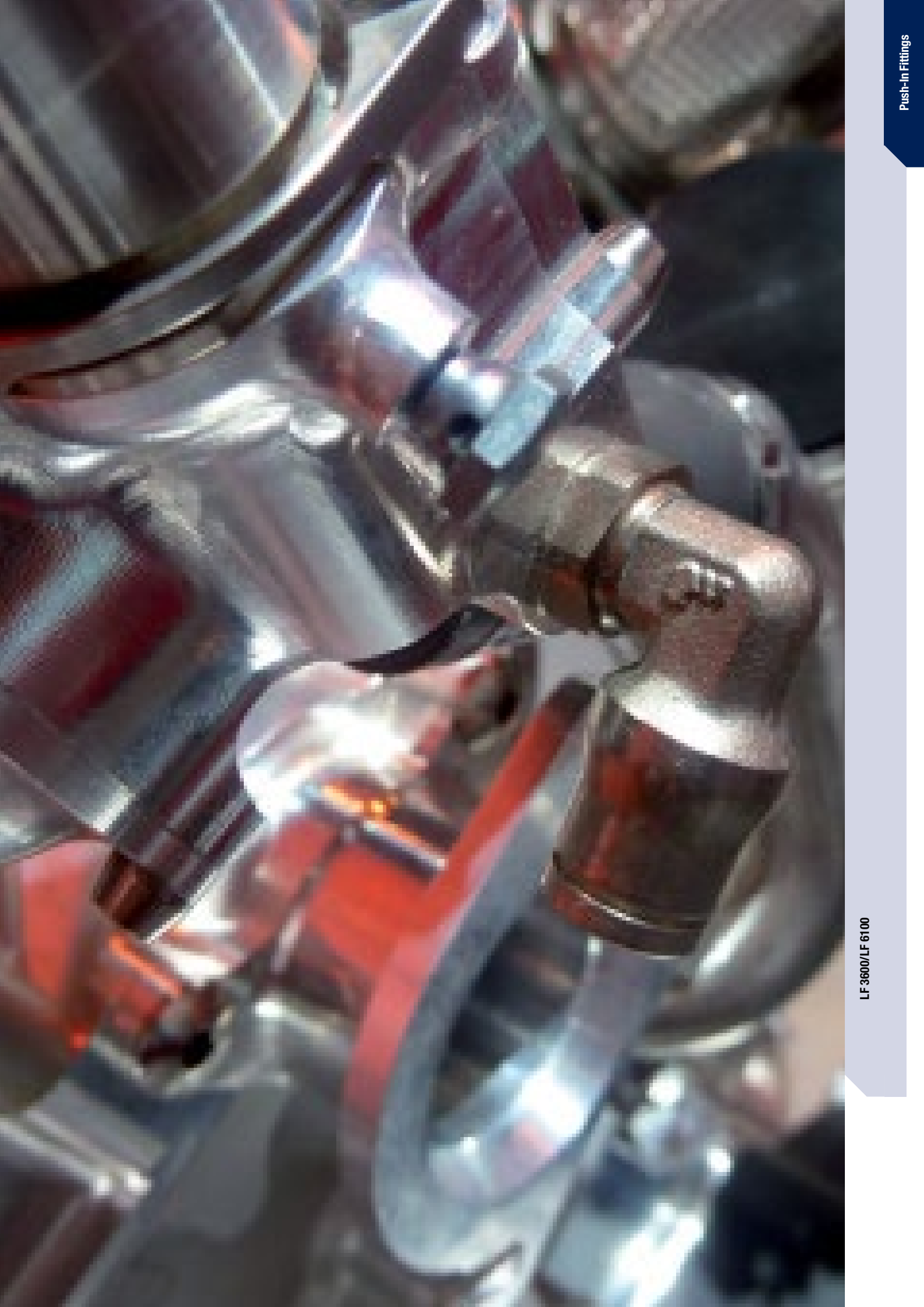

LF 3600/LF 6100

Push-In Fittings

Produktübersicht Push-In Fittings LF 3800/LF 3900

Einschraubanschlüsse

Gerade Ausführungen

3805
3905
BSPT
Seite 1-115



3805
NPT
Seite 1-115



3801
3901
BSPP/
metr. Gewinde
Seite 1-115



3821
3921
BSPT
Seite 1-116



3821
3921
NPT
Seite 1-116



3831
3931
BSPP/
metr. Gewinde
Seite 1-116



3800
3900
Seite 1-117



Gerade Ausführungen - Zöllig

3805
NPT
Seite 1-115



3821
NPT
Seite 1-116



Winkelstücke

3809
3909
BSPT
Seite 1-117



3809
NPT
Seite 1-117



3899
3999
BSPP/
metr. Gewinde
Seite 1-117



3889
3989
BSPT
Seite 1-118



3889
NPT
Seite 1-118



3879
3979
BSPP
Seite 1-118



3889
NPT
Seite 1-118



Winkelstücke - Zöllig

T-Stücke

3803
3903
BSPT
Seite 1-119



3803
NPT
Seite 1-119



3893
3993
BSPP/
metr. Gewinde
Seite 1-119



3808
3908
BSPT
Seite 1-119



3808
NPT
Seite 1-120



3898
3998
BSPP/
metr. Gewinde
Seite 1-120



Steckverbinder

Gerade Ausführungen - Zöllig

3806
3906
Seite 1-121



3806
3906
Seite 1-121



Winkelstücke - Zöllig

3802
3902
Seite 1-121



3802
3902
Seite 1-121



T-Stücke - Zöllig

3804
3904
Seite 1-121



3804
Seite 1-122



Schottanschlüsse

Gerade Ausführungen

3816
3916
Seite 1-122



Gerade Ausführungen- Zöllig

3816
3916
Seite 1-122



Steckverbinder und Zubehör mit Steckanschluss

3866
3966
Reduzierung
Seite 1-123



3826
Blindstopfen
Seite 1-123



Zubehör

3800 70
Seite 1-123

0605
Seite 1-123

3000 70
Seite 1-123



Push-In Fittings LF 3800/LF 3900

Parker Legris hat zwei Produktreihen aus **Edelstahl (LF 3800 und LF 3900, komplett aus 316L)** entwickelt, die im Bereich der Beförderung von korrosiven Medien bei **aggressiven Anwendungen** allen Anforderungen gerecht werden. Beide Baureihen zeichnen sich durch ein besonders **hygienisches Design** und ausgezeichnete Korrosionsbeständigkeit aus.

Produktvorteile

Hohe Beständigkeit in aggressiven Umgebungen

LF 3800: Ausgezeichnet geeignet für die Beförderung aggressiver Medien
 LF 3900: Optimale Chemikalienbeständigkeit, beständig gegen Korrosion sowohl von innen als auch von außen
 Hygienisches Design verhindert Ablagerungen
 Einfache Reinigung vor Ort
 Bewährte Klemmsystemtechnologie

Breites Anwendungsspektrum

Perfekt geeignet für ständigen Kontakt mit Lebensmitteln
 Kann regelmäßig sterilisiert werden
 Geeignet für salzhaltige Umgebungen und für Outdoor-Anwendungen
 Beständig gegenüber industriellen Reinigungsmitteln mit industriellen Methoden
 Kompatibel mit Schläuchen aus Polymer oder gerilltem Edelstahl
 Ein Produkt für alle Anwendungen - optimale Lagerhaltung

Zuverlässigkeit & Sicherheit

Komplett Metallausführung - erleichtert den Nachweis aller Bauteile
 Freier Durchgang, kein Druckabfall
 Beständig gegenüber Druckstößen, mechanischen Stößen und zyklischem Druckanstieg
 Blitzschnelle werkzeuglose Montage und Demontage
 Einzelnen auf Dichtheit geprüft
 Individuelle Markierung mit Datumsangabe gewährleistet Qualität und Rückverfolgbarkeit
 Schottanschluss IP 55: sichere Abdichtung zwischen Trocken- und Nassbereichen



Lebensmittelindustrie
 Papierindustrie
 Petrochemie
 Pharmaindustrie
 Chemie
 Medizinische Geräte

Anwendungen

Technische Daten

Geeignete Medien	Alle mit den Werkstoffen der Anschlüsse, Schläuche und Dichtungen verträglichen Medien					
Betriebsdruck	Vakuum bis 30 bar (3879/3979 und 3889/3989: max. 20 bar)					
Temperaturbereich	-25° bis +150°C					

Anzugsdrehmomente der Gewindestutzen	Anschluss	M5x0,8	G1/8	G1/4	G3/8	G1/2
	daN.m	0,16	0,8	1,2	3	3,5
Anzugsdrehmoment der Schottanschlüsse	Ø (mm)	4	6	8	10	12
	daN.m					
	Min.	0,5	0,5	0,6	0,6	0,6
Max.	0,9	0,9	1	1	1	

Die Leistungsmerkmale hängen von den verwendeten Medien, Werkstoffen und Schläuchen ab.
 Garantiert vakuumbeständig bis 755 mm Hg (99%iges Vakuum).
 Die Leistungsmerkmale bei -25°C gemäß ISO 14743 getestet.

Materialübersicht

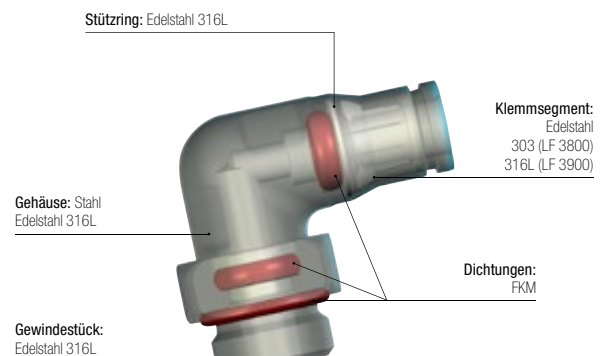

Silikonfrei

Regelungen

ISO 14743: Fluidtechnik-Pneumatik, Steckverbinder für thermoplastische Rohre
 EN 45545-2: HL3, R22, R24, R25 mögliche Klassifikation bei zusätzlicher Verwendung von schwer entflammablen Schläuchen
 DI: 97/23/EG (DGRL)

DI: 2002/95/EG (RoHS), 2011/65/EG
 DI: 94/9/EG (ATEX)
 RG: 1907/2006 (REACH)
 UL94 V-0: Dichtung
 RG: 21CFR (FDA)
 RG: 1935/2004/EG
 USDA NSF H1: Schmierfett

Einschraubanschlüsse

3805/3905

Einschraubverschraubung, Außengewinde BSPT



Edelstahl 316L, FKM

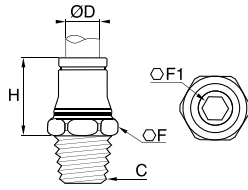

ØD	C			F	F1	H	Kg
4	R1/8	3805 04 10	3905 04 10	10	3	14,5	0,008
	R1/4	3805 04 13	3905 04 13	14	3	14,5	0,016
6	R1/8	3805 06 10	3905 06 10	13	4	18	0,012
	R1/4	3805 06 13	3905 06 13	14	4	16,5	0,018
8	R1/8	3805 08 10	3905 08 10	15	5	19	0,014
	R1/4	3805 08 13	3905 08 13	15	6	18	0,018
10	R3/8	3805 08 17	3905 08 17	17	6	18,5	0,025
	R1/4	3805 10 13	3905 10 13	19	6	24	0,029
	R3/8	3805 10 17	3905 10 17	19	6	22,5	0,030
	R1/4	3805 12 13	3905 12 13	22	7	25	0,034
12	R3/8	3805 12 17	3905 12 17	22	8	24	0,038
	R1/2	3805 12 21	3905 12 21	22	10	23	0,046

3805

Einschraubverschraubung, Außengewinde NPT



Edelstahl 316L, FKM

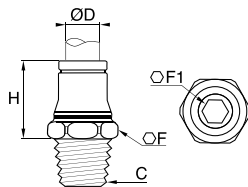

ØD	C			F	F1	H	Kg
4	NPT1/8	3805 04 11		11	3	14,5	0,009
6	NPT1/8	3805 06 11		13	4	18	0,012
	NPT1/4	3805 06 14		14	4	16,5	0,017
8	NPT1/8	3805 08 11		15	5	19	0,015
	NPT1/4	3805 08 14		15	6	18	0,018
10	NPT1/4	3805 10 14		19	6	24	0,028
	NPT3/8	3805 10 18		19	7	22,5	0,031
12	NPT1/4	3805 12 14		22	7	25	0,035
	NPT3/8	3805 12 18		22	8	24	0,039
	NPT1/2	3805 12 22		22	10	23	0,045

3805

Einschraubverschraubung, Außengewinde NPT



Edelstahl 316L, FKM

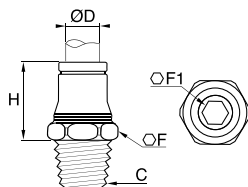

ØD	C			F	F1	H	Kg
3/16	NPT1/8	3805 55 11		10	3	15,5	0,011
	NPT1/4	3805 55 14		14	3	15,5	0,016
1/4	NPT1/8	3805 56 11		13	4	19	0,012
	NPT1/4	3805 56 14		14	4	17,5	0,018
3/8	NPT1/4	3805 60 14		19	6	25	0,029
	NPT3/8	3805 60 18		19	7	24	0,032
1/2	NPT1/4	3805 62 14		22	7	26	0,036
	NPT3/8	3805 62 18		22	8	25	0,041
	NPT1/2	3805 62 22		22	10	25	0,050

Zusätzliche Anschlüsse: 5/32" (4mm) und 5/16" (8 mm)

3801/3901

Einschraubverschraubung, Außengewinde BSPP und metrisch



Edelstahl 316L, FKM

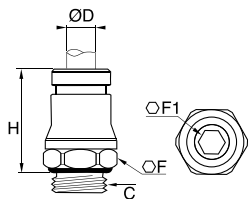

ØD	C			F	F1	H	Kg
4	M5x0,8	3801 04 19	3901 04 19	10	2,5	17	0,005
	G1/8	3801 04 10	3901 04 10	13	3	16,5	0,009
6	M5x0,8	3801 06 19	3901 06 19	13	2,5	20,5	0,010
	G1/8	3801 06 10	3901 06 10	13	4	18	0,010
8	G1/4	3801 06 13	3901 06 13	17	4	18	0,015
	G1/8	3801 08 10	3901 08 10	15	5	19	0,013
10	G1/4	3801 08 13	3901 08 13	17	5	20,5	0,017
	G3/8	3801 08 17	3901 08 17	21	6	20	0,027
12	G1/4	3801 10 13	3901 10 13	19	7	25	0,025
	G3/8	3801 10 17	3901 10 17	21	7	25	0,035
12	G1/4	3801 12 13	3901 12 13	21	7	27	0,030
	G3/8	3801 12 17	3901 12 17	21	9	26,5	0,034

Einschraubanschlüsse

3821/3921 Steckverschraubung, Außengewinde BSPT



Edelstahl 316

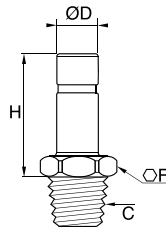

ØD	C			F	H	Kg
4	R1/8	3821 04 10	3921 04 10	10	21	0,006
6	R1/8	3821 06 10	3921 06 10	10	23	0,007
	R1/4	3821 06 13	3921 06 13	14	24	0,015
8	R1/8	3821 08 10	3921 08 10	11	24	0,008
	R1/4	3821 08 13	3921 08 13	14	25	0,016
10	R1/4	3821 10 13	3921 10 13	19	30	0,017
	R3/8	3821 10 17	3921 10 17	19	30	0,022
12	R1/4	3821 12 13	3921 12 13	19	31	0,018
	R3/8	3821 12 17	3921 12 17	19	31	0,022
	R1/2	3821 12 21	3921 12 21	22	32	0,040

3821/3921 Steckverschraubung, Außengewinde NPT



Edelstahl 316

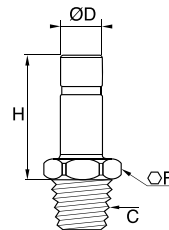

ØD	C			F	H	Kg
4	NPT1/8	3821 04 11	3921 04 11	10	21	0,006
6	NPT1/8	3821 06 11	3921 06 11	10	23	0,007
	NPT1/4	3821 06 14	3921 06 14	14	24	0,016
8	NPT1/8	3821 08 11	3921 08 11	14	24	0,010
	NPT1/4	3821 08 14	3921 08 14	14	25	0,016
10	NPT1/4	3821 10 14	3921 10 14	14	30	0,017
	NPT3/8	3821 10 18	3921 10 18	17	30	0,010
12	NPT1/4	3821 12 14	3921 12 14	14	31	0,018
	NPT3/8	3821 12 18	3921 12 18	17	31	0,026
	NPT1/2	3821 12 22	3921 12 22	22	32	0,050

3821 Steckverschraubung, Außengewinde NPT



Edelstahl 316

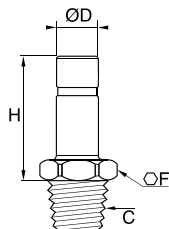

ØD	C		F	H	Kg
3/16	NPT1/8	3821 55 11	10	25	0,009
1/4	NPT1/8	3821 56 11	10	26	0,009
	NPT1/4	3821 56 14	14	27	0,016
3/8	NPT1/4	3821 60 14	19	32	0,019
	NPT3/8	3821 60 18	19	32	0,029
1/2	NPT1/4	3821 62 14	19	36	0,033
	NPT3/8	3821 62 18	19	37	0,025
	NPT1/2	3821 62 22	22	37	0,042

Zusätzliche Anschlüsse: 5/32" (4mm) et 5/16" (8 mm)

3831/3931 Steckverschraubung, Außengewinde BSPP und metrisch



Edelstahl 316L, FKM

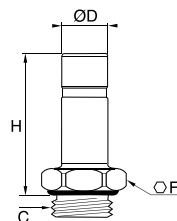

ØD	C			F	H	K	Kg
	M5x0,8	3831 04 19	3931 04 19	7	23,5	8	0,004
4	G1/8	3831 04 10	3931 04 10	13	22	14	0,008
	G1/4	3831 04 13	3931 04 13	17	22	18,5	0,016
	G1/8	3831 06 10	3931 06 10	13	24	14	0,009
6	G1/4	3831 06 13	3931 06 13	17	24	18,5	0,015
	G1/8	3831 08 10	3931 08 10	13	25	14	0,010
8	G1/4	3831 08 13	3931 08 13	17	27	18,5	0,019
	G3/8	3831 08 17	3931 08 17	21	27	23	0,024
10	G1/4	3831 10 13	3931 10 13	17	32	18,5	0,020
	G3/8	3831 10 17	3931 10 17	21	27	23	0,025
12	G1/4	3831 12 13	3931 12 13	17	33	18,5	0,021
	G3/8	3831 12 17	3931 12 17	21	33	23	0,028
	G1/2	3831 12 21	3931 12 21	24	36	26	0,043

LF 3800: komplett in Edelstahl 316L (Gehäuse) und Edelstahl 303 (Klemmsegment), Dichtungen FKM
 LF 3900: komplett in Edelstahl 316L, Dichtungen FKM

Einschraubanschlüsse

3800/3900 Einpresspatrone, einteilig



Edelstahl 316L, FKM

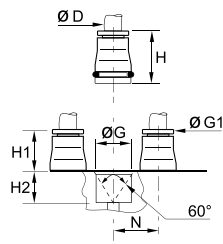

ØD			G	G1	H	H1	H2	N	Kg
4	3800 04 00	3900 04 00	9,8	8	17	8,5	8,5	11	0,006
6	3800 06 00	3900 06 00	12,1	10	19	10,5	8,5	13,5	0,008
8	3800 08 00	3900 08 00	14,8	13	21	12,5	8,5	16	0,012
10	3800 10 00	3900 10 00	17,5	15	24,5	14	10,5	20	0,019
12	3800 12 00	3900 12 00	20	17	25	14,5	10,5	22,5	0,022

3800: Klemmsegment aus Edelstahl
 3900: Klemmsegment aus Edelstahl 316L
 Detaillierte Einbaum Maße finden Sie in Kapitel 2

3809/3909 Winkelstück, Außengewinde BSPT



Edelstahl 316L, FKM

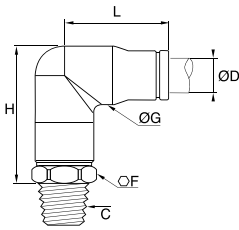

ØD	C			F	G	H	L	Kg
4	R1/8	3809 04 10	3909 04 10	10	10	23,5	16,5	0,020
6	R1/8	3809 06 10	3909 06 10	13	12	27,5	20	0,031
	R1/4	3809 06 13	3909 06 13	14	12	27,5	25	0,036
8	R1/8	3809 08 10	3909 08 10	14	15	32	25	0,040
	R1/4	3809 08 13	3909 08 13	14	14,5	34	25	0,045
10	R1/4	3809 10 13	3909 10 13	19	17,5	37,5	27,5	0,069
	R3/8	3809 10 17	3909 10 17	19	17,5	37,5	27,5	0,070

schwenkbar

3809 Winkelstück, Außengewinde NPT



Edelstahl 316L, FKM

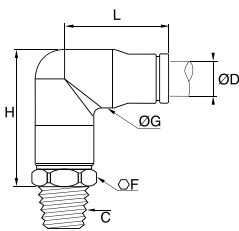

ØD	C			F	G	H	L	Kg
4	NPT1/8	3809 04 11		11	10	25,5	18,5	0,021
	NPT1/8	3809 06 11		13	12,5	29	22,5	0,031
6	NPT1/4	3809 06 14		14	12,5	29	22,5	0,036
	NPT1/8	3809 08 11		14	15	34	24	0,040
8	NPT1/4	3809 08 14		14	15	34	24	0,045
	NPT1/4	3809 10 14		19	17,5	39,5	30	0,068
10	NPT3/8	3809 10 18		19	17,5	39,5	30	0,071

schwenkbar

3899/3999 Winkelstück, Außengewinde BSPP und metrisch



Edelstahl 316L, FKM

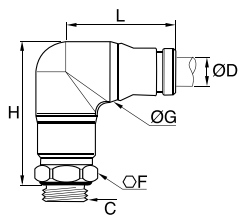

ØD	C			F	G	H	L	Kg
4	M5x0,8	3899 04 19	3999 04 19	10	10	26	18	0,020
	G1/8	3899 04 10	3999 04 10	13	10	27	19	0,022
	G1/4	3899 04 13	3999 04 13	17	10	27	19	0,018
6	M5x0,8	3899 06 19	3999 06 19	13	12	33	24	0,031
	G1/8	3899 06 10	3999 06 10	6	12	33	24	0,031
	G1/4	3899 06 13	3999 06 13	17	12	32	24	0,036
8	G1/8	3899 08 10	3999 08 10	14	15	35	25	0,039
	G1/4	3899 08 13	3999 08 13	17	15	35	25	0,044
	G3/8	3899 08 17	3999 08 17	21	15	34,5	25	0,049
10	G1/4	3899 10 13	3999 10 13	19	17	43	31	0,067
	G3/8	3899 10 17	3999 10 17	21	17	42	31	0,072

schwenkbar

Wie in der Zeichnung sichtbar bieten die Steckverschraubungen 3821, 3921, 3831 und 3831 eine Vielzahl von Einbaumöglichkeiten:

- Lagerhaltung kann reduziert werden
- Einsatz von T- und Winkelstücken nach Bedarf

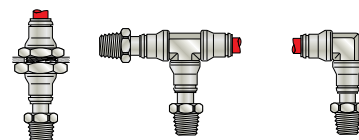

Einschraubanschlüsse

3889/3989

Winkeleinschraubverschraubung kompakt, Außengewinde BSPT



Edelstahl 316L, FKM

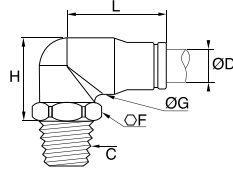

ØD	C			F	G	H	L	Kg
4	R1/8	3889 04 10	3989 04 10	13	10	18	17	0,019
	R1/4	3889 04 13	3989 04 13	17	10	19,5	16,5	0,018
6	R1/8	3889 06 10	3989 06 10	13	12	21,5	20,5	0,026
	R1/4	3889 06 13	3989 06 13	14	12	21,5	20,5	0,032
8	R1/8	3889 08 10	3989 08 10	14	15	24	22	0,035
	R1/4	3889 08 13	3989 08 13	14	15	24	22	0,035
10	R1/4	3889 10 13	3989 10 13	17	17,5	28,5	27,5	0,057
	R3/8	3889 10 17	3989 10 17	19	17,5	28,5	27,5	0,067
12	R1/4	3889 12 13	3989 12 13	22	20	33,5	30	0,088
	R3/8	3889 12 17	3989 12 17	22	20	33,5	30	0,090
	R1/2	3889 12 21	3989 12 21	22	20	33,5	33	0,097

schwenkbar
Max. 20 bar

3889

Winkeleinschraubverschraubung kompakt, Außengewinde NPT



Edelstahl 316L, FKM

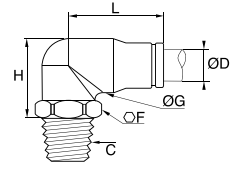

ØD	C		F	G	H	L	Kg
4	NPT1/8	3889 04 11	13	10	17,5	19	0,020
6	NPT1/8	3889 06 11	13	12,5	20	22,5	0,026
	NPT1/4	3889 06 14	14	12,5	20	22,5	0,034
8	NPT1/8	3889 08 11	13	15	25	24	0,035
	NPT1/4	3889 08 14	14	15	24	24	0,036
10	NPT1/4	3889 10 14	17	17,5	27,5	27,5	0,059
	NPT3/8	3889 10 18	19	17,5	28,5	26,5	0,067
12	NPT1/4	3889 12 14	22	20	31,5	32,5	0,086
	NPT3/8	3889 12 18	22	20	32,5	32,5	0,089
	NPT1/2	3889 12 22	22	20	27,5	32,5	0,098

schwenkbar
Max. 20 bar

3889

Winkeleinschraubverschraubung kompakt, Außengewinde NPT



Edelstahl 316L, FKM

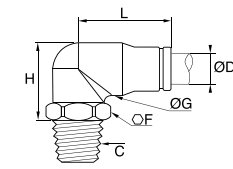

ØD	C		F	G	H	L	Kg
3/16	NPT1/8	3889 55 11	10	10	21	20	0,020
	NPT1/4	3889 55 14	14	10	21	20	0,025
1/4	NPT1/8	3889 56 11	13	12	22	23	0,025
	NPT1/4	3889 56 14	14	12	22	23	0,033
3/8	NPT1/4	3889 60 14	17	17,5	28	30,5	0,059
	NPT3/8	3889 60 18	19	17,5	28	30,5	0,067
1/2	NPT1/4	3889 62 14	22	20	34	33	0,089
	NPT3/8	3889 62 18	22	20	34	33	0,089
	NPT1/2	3889 62 22	22	20	27	33	0,091

schwenkbar; zusätzliche Anschlüsse: 5/32" (4mm) und 5/16" (8 mm).
Max. 20 bar

3879/3979

Winkeleinschraubverschraubung kompakt, Außengewinde BSPP



Edelstahl 316L, FKM

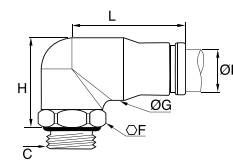

ØD	C			F	G	H	L	Kg
4	G1/8	3879 04 10	3979 04 10	10	11	22	19	0,021
	G1/4	3879 04 13	3979 04 13	17	11	20	19	0,027
6	G1/8	3879 06 10	3979 06 10	13	12	24	24	0,029
	G1/4	3879 06 13	3979 06 13	17	12	22	24	0,034
8	G1/8	3879 08 10	3979 08 10	13	15	25	25	0,035
	G1/4	3879 08 13	3979 08 13	17	15	25	25	0,039
	G3/8	3879 08 17	3979 08 17	21	15	23	25	0,047
10	G1/4	3879 10 13	3979 10 13	18	17	43	31	0,058
	G3/8	3879 10 17	3979 10 17	21	17	40	31	0,066
12	G1/4	3879 12 13	3979 12 13	17	20	33	33	0,077
	G3/8	3879 12 17	3979 12 17	21	20	33	33	0,082
	G1/2	3879 12 21	3979 12 21	24	20	30	33	0,097

schwenkbar
Max. 20 bar

Einschraubanschlüsse

3803/3903 L-Verschraubung, Außengewinde BSPT



Edelstahl 316L, FKM

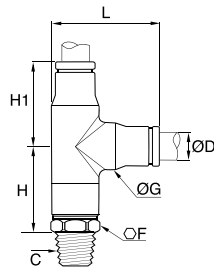

ØD	C			F	G	H	H1	L	Kg
4	R1/8	3803 04 10	3903 04 10	10	10	19	17	22	0,020
	R1/8	3803 06 10	3903 06 10	13	12	22	20	26,5	0,038
6	R1/4	3803 06 13	3903 06 13	14	15	22	20	27	0,035
	R1/8	3803 08 10	3903 08 10	14	15	24	23	31	0,049
8	R1/4	3803 08 13	3903 08 13	14	15	24	23	31	0,055
	R1/4	3803 10 13	3903 10 13	19	17,5	30	29	38	0,070
10	R3/8	3803 10 17	3903 10 17	19	17,5	30	29	38	0,083

schwenkbar

3803 L-Verschraubung, Außengewinde NPT



Edelstahl 316L, FKM

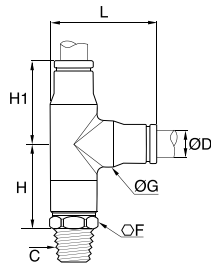

ØD	C			F	G	H	H1	L	Kg
4	NPT1/8	3803 04 11		11	10	21	19	25	0,021
	NPT1/8	3803 06 11		13	12	24	21	27	0,038
6	NPT1/4	3803 06 14		14	12	24	21	27,5	0,037
	NPT1/8	3803 08 11		14	15	26,5	24	30,5	0,050
8	NPT1/4	3803 08 14		14	15	26,5	24	30,5	0,048
	NPT1/4	3803 10 14		19	17,5	31	29,5	37,5	0,082

schwenkbar

3893/3993 L-Verschraubung, Außengewinde BSPP und metrisch



Edelstahl 316L, FKM

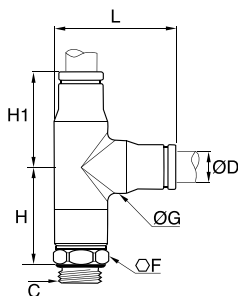

ØD	C			F	G	H	H1	L	Kg
4	M5x0,8	3893 04 19	3993 04 19	10	11	21,5	19	24,5	0,023
	G1/8	3893 04 10	3993 04 10	13	11	21,5	19	24,5	0,026
	G1/4	3893 04 13	3993 04 13	17	11	22	19	28	0,033
6	G1/8	3893 06 10	3993 06 10	13	12	26,5	24	30	0,038
	G1/4	3893 06 13	3993 06 13	17	12	26	24	32	0,043
8	G1/8	3893 08 10	3993 08 10	14	15	27,5	25	32	0,049
	G1/8	3893 08 13	3993 08 13	17	15	28	25	33,5	0,053
	G3/8	3893 08 17	3993 08 17	21	15	27	25	35,5	0,094
10	G1/4	3893 10 13	3993 10 13	19	17	34	31	39	0,081
	G3/8	3893 10 17	3993 10 17	21	17	35,5	31	39,5	0,082

schwenkbar

3808/3908 T-Stück, Außengewinde BSPT



Edelstahl 316L, FKM

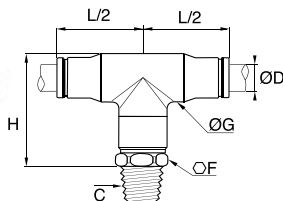

ØD	C			F	G	H	L/2	Kg
4	R1/8	3808 04 10	3908 04 10	10	10	23,5	19	0,020
	R1/8	3808 06 10	3908 06 10	13	12	27,5	24	0,038
6	R1/4	3808 06 13	3908 06 13	14	12	27,5	24	0,044
	R1/8	3808 08 10	3908 08 10	14	15	32	25	0,049
8	R1/4	3808 08 13	3908 08 13	14	15	32	25	0,055
	R3/8	3808 08 17	3908 08 17	19	15	33	25	0,068
10	R1/4	3808 10 13	3908 10 13	19	17,5	37,5	31	0,082
	R3/8	3808 10 17	3908 10 17	19	17,5	37,5	31	0,083

schwenkbar

Diese Produktreihe ermöglicht eine kompakte Verbindung von Winkelstücken und spart somit Platz.

Einschraubanschlüsse

3808

T-Stück, Außengewinde NPT



Edelstahl 316L, FKM

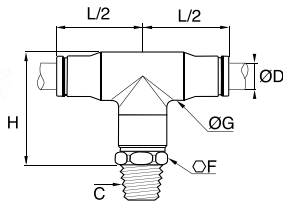

ØD	C		F	G	H	L/2	Kg
4	NPT1/8	3808 04 11	11	10	22	19	0,026
6	NPT1/8	3808 06 11	13	12,5	30	24	0,031
	NPT1/4	3808 06 14	14	12,5	30	24	0,044
8	NPT1/8	3808 08 11	14	15	34	25	0,042
	NPT1/4	3808 08 14	14	15	34	25	0,054
10	NPT1/4	3808 10 14	19	17,5	40	31	0,082
	NPT3/8	3808 10 18	19	17,5	40	31	0,084

schwenkbar

3898/3998

T-Stück, Außengewinde BSPP und metrisch



Edelstahl 316L, FKM

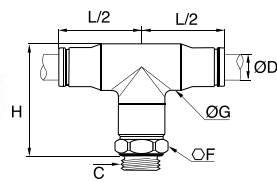

ØD	C			F	G	H	L/2	Kg
4	M5x0,8	3898 04 19	3998 04 19	10	11	27	19	0,024
	G1/8	3898 04 10	3998 04 10	13	11	27	19	0,026
	G1/4	3898 04 13	3998 04 13	17	11	27	19	0,032
6	M5x0,8	3898 06 19	3998 06 19	13	12	33,5	24	0,038
	G1/8	3898 06 10	3998 06 10	13	12	33	24	0,038
	G1/4	3898 06 13	3998 06 13	17	12	32	24	0,043
8	G1/8	3898 08 10	3998 08 10	14	15	35	25	0,051
	G1/4	3898 08 13	3998 08 13	17	15	35	25	0,053
	G3/8	3898 08 17	3998 08 17	21	15	34,5	25	0,058
10	G1/4	3898 10 13	3998 10 13	19	17	43	31	0,082
	G3/8	3898 10 17	3998 10 17	21	17	41	31	0,087

schwenkbar

LF 3800: komplett in Edelstahl 316L (Gehäuse) und Edelstahl 303 (Klemmsegment), Dichtungen FKM
 LF 3900: komplett in Edelstahl 316L, Dichtungen FKM

Steckverbinder

3806/3906 Schlauchverbinder



Edelstahl 316L, FKM

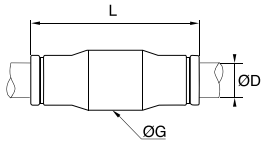

ØD			G	L	Kg
4	3806 04 00	3906 04 00	10	29	0,009
6	3806 06 00	3906 06 00	12	34	0,015
8	3806 08 00	3906 08 00	15	36	0,019
10	3806 10 00	3906 10 00	17,5	45	0,033
12	3806 12 00	3906 12 00	20	46,5	0,040

3806/3906 Schlauchverbinder



Edelstahl 316L, FKM

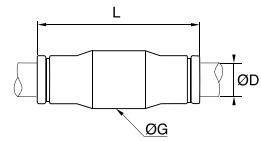

ØD			G	L	Kg
3/16	3806 55 00	3906 55 00	11	31	0,010
1/4	3806 56 00	3906 56 00	12	36	0,015
3/8	3806 60 00	3906 60 00	17	47	0,030
1/2	3806 62 00	3906 62 00	20	48	0,039

Zusätzlich Anschlüsse: 5/32" (4mm) und 5/16" (8 mm)

3802/3902 Winkelstück



Edelstahl 316L, FKM

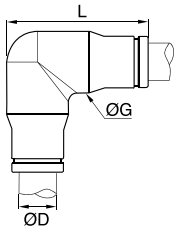

ØD			G	L	Kg
4	3802 04 00	3902 04 00	10	21,5	0,015
6	3802 06 00	3902 06 00	12	26,5	0,024
8	3802 08 00	3902 08 00	15	29,5	0,031
10	3802 10 00	3902 10 00	17,5	36,5	0,050
12	3802 12 00	3902 12 00	20	40	0,072

3802/3902 Winkelstück



Edelstahl 316L, FKM

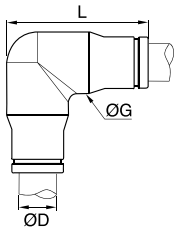

ØD			G	L	Kg
3/16	3802 55 00	3902 55 00	11	25	0,011
1/4	3802 56 00	3902 56 00	12	29	0,024
3/8	3802 60 00	3902 60 00	17	38	0,047
1/2	3802 62 00	3902 62 00	20	43	0,071

Zusätzliche Anschlüsse: 5/32" (4mm) und 5/16" (8 mm)

3804/3904 T-Stück



Edelstahl 316L, FKM

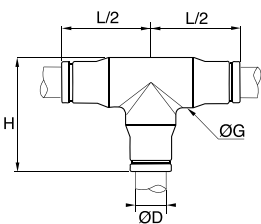

ØD			G	H	L/2	Kg
4	3804 04 00	3904 04 00	10	22	19	0,020
6	3804 06 00	3904 06 00	12	26	24	0,031
8	3804 08 00	3904 08 00	15	29,5	25	0,040
10	3804 10 00	3904 10 00	17,5	36,5	31	0,064
12	3804 12 00	3904 12 00	20	40	33	0,088

Steckverbinder mit Schottanschluss

3804/3904 T-Stück



Edelstahl 316L, FKM

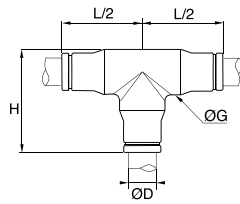

ØD			G	H	L/2	Kg
3/16	3804 55 00	3904 55 00	11	25	20	0,017
1/4	3804 56 00	3904 56 00	12	30	23	0,031
3/8	3804 60 00	3904 60 00	17	38	29	0,059
1/2	3804 62 00	3904 62 00	20	43	33	0,089

Zusätzliche Anschlüsse: 5/32" (4mm) und 5/16" (8 mm)

3816/3916 Schottanschluss, gerade



Edelstahl 316L, FKM

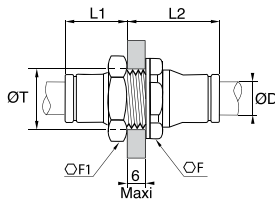

ØD			F	F1	L1	L2	ØT	Kg
4	3816 04 00	3916 04 00	13	14	13,5	19,5	13	0,017
6	3816 06 00	3916 06 00	17	17	16,5	21,5	14	0,027
8	3816 08 00	3916 08 00	19	19	18	24	16	0,034
10	3816 10 00	3916 10 00	22	22	21,5	27,5	21	0,049
12	3816 12 00	3916 12 00	24	24	24	29	23	0,059

Dichtungen Schutzart IP55

3816/3916 Schottanschluss, gerade



Edelstahl 316L, FKM

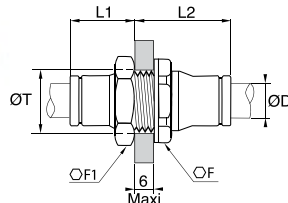

ØD			F	F1	L1	L2	ØT	Kg
3/16	3816 55 00	3916 55 00	17	13	15	18	12,5	0,017
1/4	3816 56 00	3916 56 00	19	17	19	21	15	0,026
3/8	3816 60 00	3916 60 00	22	22	22	27	21	0,052
1/2	3816 62 00	3916 62 00	27	27	25	28	25	0,076

Dichtungen Schutzart IP55
Zusätzliche Anschlüsse: 5/32" (4mm) und 5/16" (8 mm)

Push-In Fittings der Baureihe LF 3800/LF 3900 von Parker Legris können mit den Produkten in Kapitel 3 "Kunststoffschläuche und Spiralen" kombiniert werden:

- PFA-Schlauch
- Fluorpolymer-Schlauch FEP
- Polyethylen-Schlauch
- Halbstarre Polyamid-Schlauch und flexibler Polyurethan-Schlauch (kristall)

Steckanschlüsse und Zubehör

3866/3966 Steck-Reduzierung



Edelstahl 316L, FKM

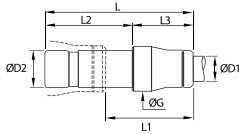

	ØD1	ØD2			G	L	L1	L2	L3	Kg
4	6	3866 04 06	3966 04 06	10	35	19	19	16	0,009	
	8	3866 04 08	3966 04 08	10	34	17	20	14	0,011	
6	8	3866 06 08	3966 06 08	12	42	24	23	19	0,015	
	10	3866 06 10	3966 06 10	12	41	19	25	16	0,019	
8	10	3866 08 10	3966 08 10	15	45	22,5	25	20	0,020	
	12	3866 08 12	3966 08 12	15	43	20	26	17	0,025	
10	12	3866 10 12	3966 10 12	17	50	23	26	24	0,029	

3826 Blindstopfen



Edelstahl 316

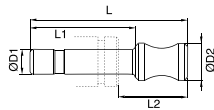

	ØD1	ØD2		L	L1	L2	Kg
4	6	3826 04 00	25	17	11	0,003	
6	8	3826 06 00	30,4	19,5	13,5	0,007	
8	10	3826 08 00	33	20	14	0,014	
10	12	3826 10 00	40	25	17	0,025	
12	14	3826 12 00	43	26	19	0,038	

3800 Rillenformgerät für Edelstahlrohre

Behandelter Stahl

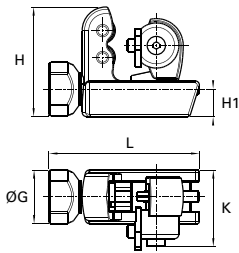

		G	H	H1	K	L	Kg
3800 70 00	25	51	13	36	70	0,326	

Dieses Gerät wurde entwickelt, um Edelstahlrohre mit einem Außendurchmesser von 4 - 12 mm bzw. 3/16" bis 1/2" mit einer Rille zu versehen. Diese zusätzliche Rille gewährleistet eine sichere Verbindung mit LF 3800/LF 3900 Push-In Fittings.

0605 Fluorpolymerband

FKM



		Kg
0605 12 12	0,012	

Betriebstemperatur: -250°C bis + 260°C.
Chemisch träge, sowie beständig gegenüber Gase, Säuren, Lösungsmittel, Kohlenwasserstoff, Öl, alkalische Umgebungen, Dampf, etc.
Nicht toxisch, wasserfest und selbstschmierend.
Entspricht der Norm CFR21.
Einsatz für sämtlich Materialien.
Einsatz auch für leckagefreie Gewindeabdichtung möglich.
Rollen, einzelverpackt: Länge = 12 m, Breite = 12,7 mm, Stärke = 0,08 mm.

3000 70 00 Demontage-Werkzeug

Behandelter Stahl

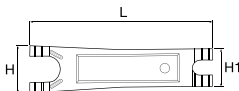

		H	H1	L	Kg
3000 70 00	25	20	96	0,021	

Zum Lösen von Schläuchen und Fittings LF 3000® an schwer zugänglichen Stellen empfehlen wir den Einsatz unseres Demontagewerkzeugs.

Patronensysteme und kundenspezifische Lösungen





Produktübersicht Patronensysteme

Polymer-Patronen

Druckluftanwendungen

3100
Carstick®
Seite 2-8



3086
Quick Fitting
Seite 2-8



3089
Quick Fitting
Seite 2-8



3082
Quick Fitting
Seite 2-8



3081
Quick Fitting
Seite 2-9



3088
Quick Fitting
Seite 2-9



3100 - Zöllig
Carstick®
Seite 2-8



Flüssige Medien und Gase

6300
Carstick® LIQUIfit®
Seite 2-10



6300 - Zöllig
Carstick® LIQUIfit®
Seite 2-10



Metall-Patronen

Flüssige Medien und Gase

3600
Seite 2-13



3800
3900
Seite 2-13



FTL
Seite 2-13



TLT
Demontage-
werkzeug
Seite 2-13



Polymer-Patronen: Carstick® LF 3000® und LIQUIfit®, Quick Fitting

Die patentierten **Carstick®**-Patronen von Parker Legris gewährleisten **absolute Sicherheit der Dichtungssysteme** vor und nach dem Einbau. Unsere einteiligen und äußerst **kompakten Patronen** leisten einen Beitrag zur **Automatisierung** bei der Montage und erhöhen die **Zuverlässigkeit** von Systemen.

Produktvorteile

Zeitersparnis beim Einbau

Anschluss kann direkt und ohne Anfertigung einer Gewindebohrung in die Aufnahme eingepresst werden
Automatische Zentrierung der Patrone in der Aufnahmebohrung
Schutz der Patrone vor Verunreinigungen bis zur Montage
In eine Aufnahme können mehrere Schlauchdurchmesser eingesetzt werden (Quick Fitting)

Bewährte Technologie

Technische Eigenschaften der Baureihe LF 3000®
Push-In System
Freier Durchgang
Optimierter Durchfluss unter Druck und bei Vakuum
Carstick® LIQUIfit® ist für Trinkwasser geeignet

Automatisierte Montage

Einbaufehler werden vermieden
Perfekte Integration der Anschlüsse in der Halterung
Spezielle prozessgerechte Carstick®-Verpackungen für automatische Beschickung



Robotertechnik
Automobilproduktion
Drucklufttechnik
Halbleitertechnik
Trinkwasser und Getränke
Verpackungstechnik
Vakuum

Anwendungen

Technische Daten

	Carstick® LF 3000® und Quick Fitting	Carstick® LIQUIfit®
Geeignete Medien	Druckluft	Flüssige Lebensmittel, Schutzgas
Betriebsdruck	Vakuum bis 20 bar	Vakuum bis 16 bar*
Temperaturbereich	-20°C bis +80°C	-10°C bis +95°C*

Leistungsmerkmale hängen von den verwendeten Medien, Werkstoffen und Schläuchen ab. Garantiert vakuumbeständig bis 755 mm Hg (99%iges Vakuum).
* Übersicht über Druck- und Temperaturwerte in Kapitel 1 "LIQUIfit®".

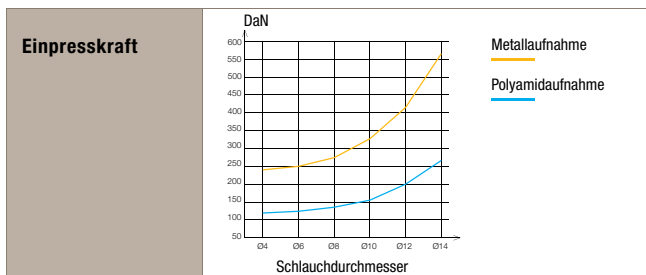

Materialübersicht

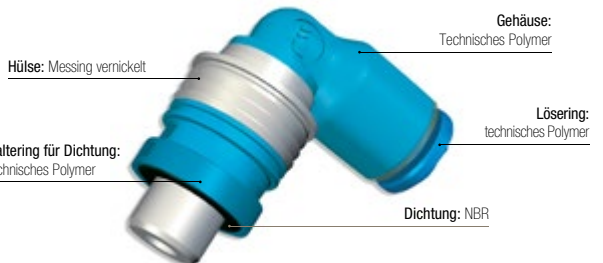
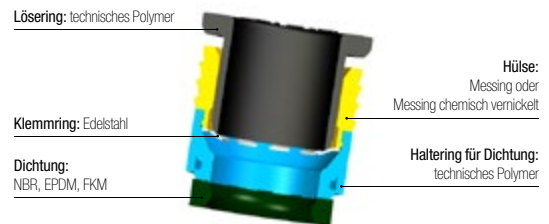

Silikonfrei

Regelungen

Carstick® LF 3000® und Quick Fitting

ISO 14743: Fluidtechnik-Pneumatik, Steckverbinder für thermoplastische Röhre

DI: 2002/95/EG (RoHS), 2011/65/EG
DI: 97/23/EG (DGRL)

Carstick® LIQUIfit®

RG: 1935/2004/EG
FDA: 21 CFR 177.1550
NSF 51 bis 95°C
ACS
DM 174 (Italien)

DI: 2002/95/EG (RoHS), 2011/65/EG

DI: 97/23/EG (DGRL)

WRAS

NSF/ANSI 61 - C HOT

*KTW: Einpresspatronen nach Rücksprache

Einbaukonfiguration

Schnelle Kostenamortisation durch den Einsatz von Patronen in den Produktionsprozess:

Einschraubverschraubungen
 Bei kleinen Serien und speziellen Montageverfahren, die nicht dem Standard entsprechen: Verschraubungen sind nach wie vor die beste Lösung.

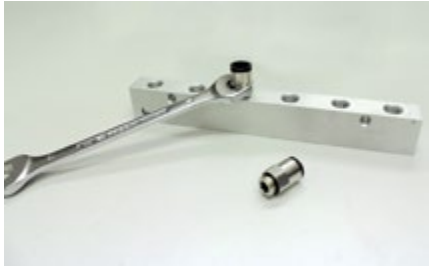

Manuelle Montage mit Carstick®
 Bei mittelgroßen Serien: Die manuelle Montage mit der Handpresse liefert einen optimalen Kompromiss zwischen technischem Anspruch und Wirtschaftlichkeit.



Automatisierte Montage mit Carstick®
 Bei wiederholten Vorgängen und großen Serien: Eine automatisierte Bearbeitungsstation macht sich sehr schnell bezahlt und birgt auf lange Sicht erhebliches Einsparpotenzial.

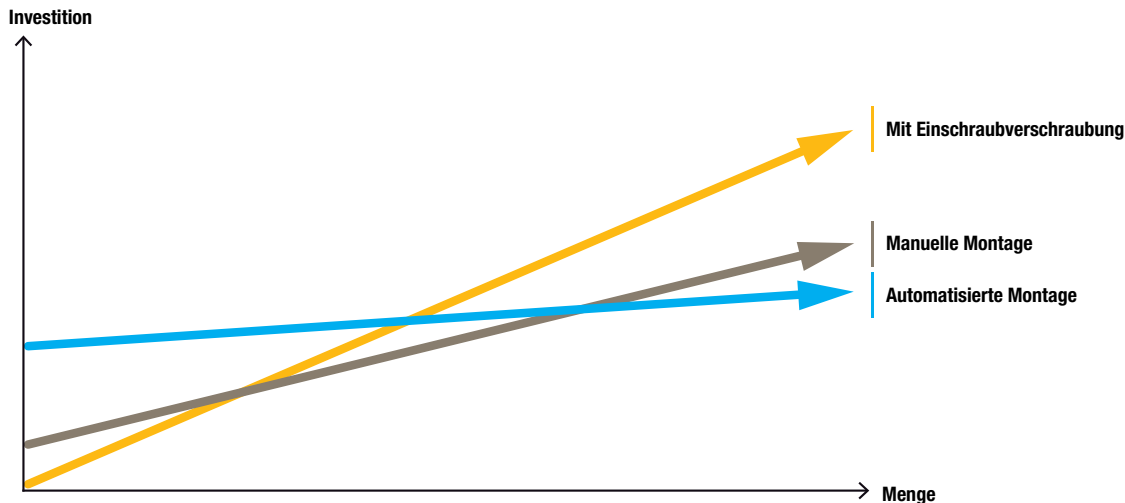

Einbau

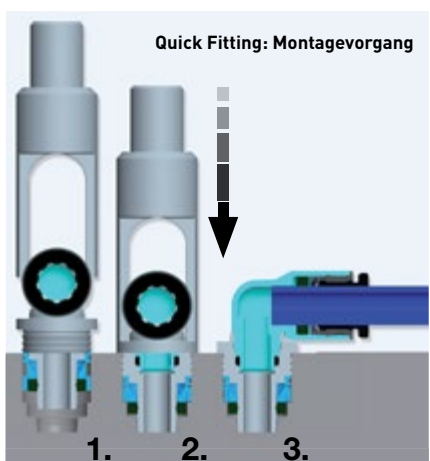
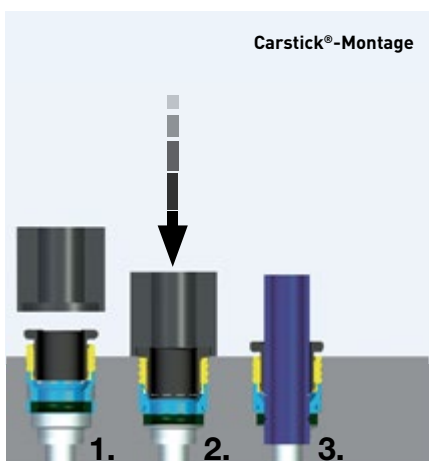

1. Zentrieren der Patrone in der Aufnahmebohrung.
2. Der Klemmring der Dichtung bricht am Einpressrand. Die Dichtung gleitet in die richtige Position. Die Patrone ist eingepresst.
3. Anschluss des Schlauchs.

Montagewerkzeug:
 Detaillierte Pläne des Montagewerkzeugs auf Anfrage.



Montagewerkzeug:
 Detaillierte Pläne des Montagewerkzeugs auf Anfrage.



Polymer-Patronen für Druckluftanwendungen

3100 Carstick® -Patrone

Messing, NBR

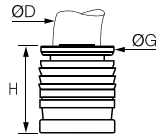

ØD		G	G1	H	L	kg
4	3100 04 00	8	11	10	554	0,001
6	3100 06 00	10	14,5	11,5	629	0,002
8	3100 08 00	13	15	15	794	0,002
10	3100 10 00	15,5	19,5	17	930	0,005
12	3100 12 00	19,5	21	19,5	1038	0,010
14	3100 14 00	21	24,5	22,5	1110	0,013

50 Stück in Carstick® -Verpackung

Wenn Sie Bohrungsdurchmesser für 14 mm benötigen, kontaktieren Sie uns bitte.

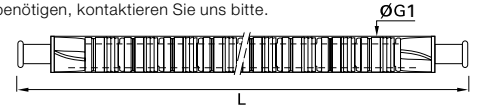

3100 Carstick® -Patrone Zöllig

Messing vernickelt, NBR

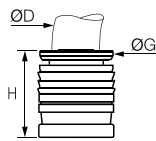

ØD		G	G1	H	L	kg
1/8	3100 53 00 99	7	10	9	508	0,002
1/4	3100 56 00 99	10,5	14,5	12	600	0,003
3/8	3100 60 00 99	15,5	19	16,5	930	0,006

50 Stück in Carstick® -Verpackung

Zusätzliche Anschlüsse: 5/32" (4 mm) und 5/16" (8 mm)

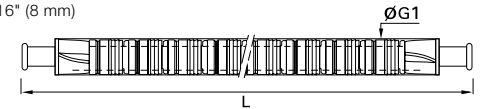

3086 Quick Fitting – Reduzierung

Messing vernickelt, NBR

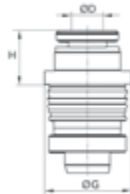

ØD		Bohrung	G	H	kg
4	3086 04 06	6	12,5	7	0,005
6	3086 06 08	8	14	7,5	0,008

Auf Anfrage erhältlich.

3089 Quick Fitting – Winkelstück

Technisches Polymer, Messing vernickelt, NBR

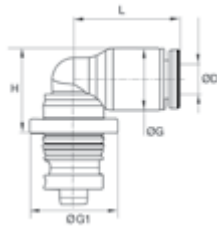

ØD		Bohrung	G	G1	H	L	kg
4	3089 04 04	4	9	12,5	11,5	15	0,004
	3089 04 06	6	9	12,5	11,5	15	0,005
	3089 06 04	4	11	12,5	14	17	0,004
6	3089 06 06	6	11	12,5	12,5	17	0,006
	3089 06 08	8	11	14,5	13	17	0,010
8	3089 08 08	8	13,5	14,5	16	23	0,011
	3089 08 10	10	13,5	19	16	23	0,021
10	3089 10 10	10	16	19	19	26,5	0,017
	3089 10 12	12	16	20	19	26,5	0,028
12	3089 12 12	12	19	20	22	31	0,030

3082 Quick Fitting – Winkelstück verlängert

Technisches Polymer, Messing vernickelt, NBR

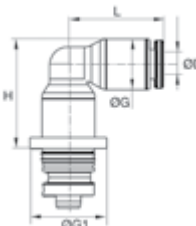

ØD		Bohrung	G	G1	H	L	kg
4	3082 04 04	4	9	12,5	16	15	0,006
	3082 04 06	6	9	12,5	15	15	0,009
6	3082 06 06	6	9	12,5	23	19	0,010
	3082 06 08	8	10,5	14	29	18,5	0,014
8	3082 08 08	8	13,5	17	29,5	22,5	0,021
	3082 08 10	10	13,5	19	29	23	0,025
10	3082 10 10	10	16	20	33	26	0,029
	3082 10 12	12	16	20	33	26	0,040
12	3082 12 12	12	19	23	39	31	0,056

Auf Anfrage erhältlich.

Polymer-Patronen für Druckluftanwendungen

3081 Quick Fitting – Winkelstück 45°

Technisches Polymer, Messing vernickelt, NBR

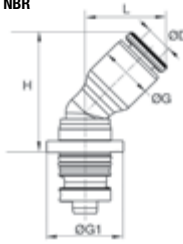

ØD		Bohrung	G	G1	H	L	kg
4	3081 04 04	4	9	12,5	19	13	0,004
6	3081 06 06	6	11	12,5	22	14,5	0,006
8	3081 08 08	8	13,5	14,5	26	19	0,011
10	3081 10 10	10	16	19	30	22	0,017
12	3081 12 12	12	19	20	35,5	26	0,031

Auf Anfrage erhältlich.

3088 Quick Fitting – T-Stück

Technisches Polymer, Messing vernickelt, NBR

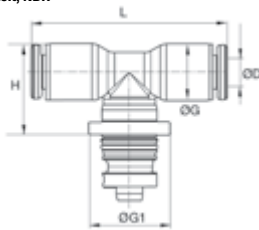

ØD		Bohrung	G	G1	H	L	kg
4	3088 04 04	4	9	12,5	14	30	0,005
	3088 04 06	6	8,6	12,5	12,5	29,5	0,006
6	3088 06 06	6	11	12,5	14,5	34	0,007
	3088 06 08	8	10,6	14,5	15	33,5	0,011
8	3088 08 08	8	14	14,5	19	46	0,013
	3088 08 10	8	14	19	19	46	0,023
10	3088 10 10	10	16	19	21	53	0,020
	3088 10 12	10	16	20	21	53	0,031
12	3088 12 12	12	19	20	24	61	0,035

Einbaumaße für Aufnahmebohrungen

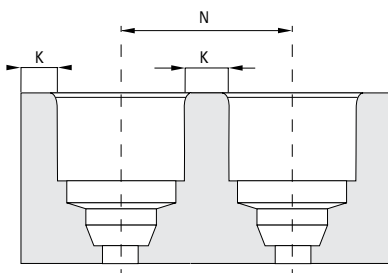
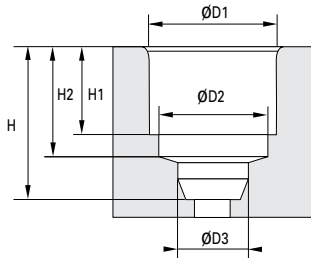

Carstick® und Quick Fitting Metrisch

Bohrung	ØD3	H	H1	H2
4	4,1	10	6	8,15
6	6,1	12	7,5	9,65
8	8,15	15,5	9,9	12,45
10	10,25	19	11,7	14,35
12	12,17	22	13,9	16,75

Carstick® Zöllig

Bohrung	ØD3	H	H1	H2
1/8	3,25	9,5	5,3	7,45
5/32*	4,1	10	6	8,15
1/4	6,45	12,5	8	10,15
5/16*	8,15	15,5	9,9	12,45
3/8	9,65	19	11,7	14,35

Einbaumaterial Polyamid

Bohrung	ØD1	ØD2	N*	N**	K
4	8,25	7,05	9,8	12,3	1,5
6	10,2	9,15	12,2	12,3	2
8	12,15	10,85	14,2	14,3	2
10	14,8	13,2	16,8	19	2
12	17,5	15,5	20	20,2	2,5

Bohrung	ØD1	ØD2	N	K
1/8	7,05	6,02	8,6	1,5
5/32*	8,25	7,05	9,75	1,5
1/4	10,55	9,35	12,6	2
5/16*	12,15	10,85	14,2	2
3/8	14,8	13,1	16,8	2

Einbaumaterial Aluminium

Bohrung	ØD1	ØD2	N*	N**	K*	K**
4	8,25	7,5	11,5	12,3	3	1,5
6	10,3	9,15	13,5	12,3	3	2
8	12,2	10,85	15,2	15,2	3	2
10	15,05	13,2	17,1	19	2	2
12	17,5	15,5	20	20,2	2,5	2,5

Bohrung	ØD1	ØD2	N	K
1/8	7,1	6,2	8,6	1,5
5/32*	8,25	7,05	11,25	3
1/4	10,6	9,35	12,65	2
5/16*	12,2	10,85	15,2	3
3/8	15,05	13,1	17,1	2

Einbaumaterial Messing

Bohrung	ØD1	ØD2	N*	N**	K*	K**
4	8,25	7,05	10,25	12,3	2	1,5
6	10,25	9,1	12,25	12,3	2	2
8	12,2	10,85	14,25	14,3	2	2
10	15,05	13,2	17,1	19	2	2
12	17,65	15,5	20	20,2	2,5	2,5

Bohrung	ØD1	ØD2	N	K
1/8	7,1	6,2	8,6	1,5
5/32*	8,25	7,05	10,25	2
1/4	10,6	9,35	12,65	2
5/16*	12,2	10,85	14,25	2
3/8	10,05	13,1	17,1	2

Auf Anfrage stellen wir Ihnen gerne detaillierte Pläne für die Ausarbeitung der Aufnahmebohrungen einschließlich Informationen zu den Werkstoffen zur Verfügung.

Alle Maßangaben in Millimeter.

*Carstick®/** Quick Fitting

*5/32" = 4 mm und 5/16" = 8 mm

Polymer-Patronen für flüssige Medien und Gase

6300

LIQUIfit®-Patrone



Messing, EPDM

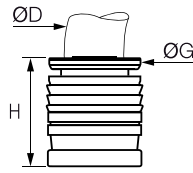

ØD		G	G1	H	L	kg
4	6300 04 00	8	11	10	554	0,002
6	6300 06 00	10	14,5	11,5	629	0,002
8	6300 08 00	13	15	15	794	0,003
10	6300 10 00	15,5	19,5	17	930	0,005
12	6300 12 00	18,5	21	19,5	1038	0,010

50 Stück in Carstick® -Verpackung

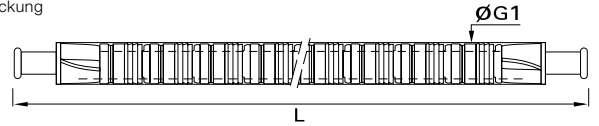

6300

LIQUIfit®-Patrone



Messing, EPDM

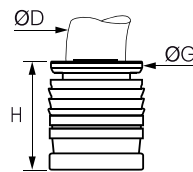

ØD		G	G1	H	L	kg
1/4	6300 56 00	10,5	14,5	12,5	600	0,002
3/8	6300 60 00	15,5	19	17	930	0,005
1/2	6300 62 00	22	25	23	1038	0,011

50 Stück in Carstick® -Verpackung

Zusätzliche Anschlüsse: 5/32" (4 mm) und 5/16" (8 mm)

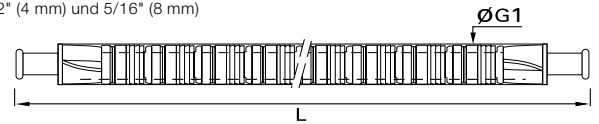

Einbaumaße Aufnahmebohrungen für LIQUIfit®

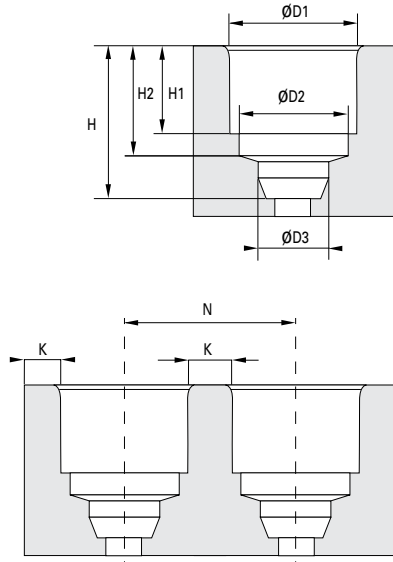

Carstick® LIQUIfit®

Metrisch

Bohrung	ØD3	H	H1	H2
4	4,1	10	6	8,15
6	6,1	12	7,5	9,65
8	8,15	15,5	9,9	12,45
10	10,25	19	11,7	14,35
12	12,17	22	13,9	16,75

Carstick® LIQUIfit®

Zöllig

Bohrung	ØD3	H	H1	H2
1/8	3,25	9,5	5,3	7,45
5/32*	4,1	10	6	8,15
1/4	6,45	12,5	8	10,15
5/16*	8,15	15,5	9,9	12,45
3/8	9,65	19	11,7	14,35

Einbaumaterial Polyamid

Bohrung	ØD1	ØD2	N	K
4	8,25	7,05	9,8	1,5
6	10,2	9,15	12,2	2
8	12,15	10,85	14,2	2
10	14,8	13,2	16,8	2
12	17,5	15,5	20	2,5

Bohrung	ØD1	ØD2	N	K
1/8	7,05	6,02	8,6	1,5
5/32*	8,25	7,05	9,75	1,5
1/4	10,55	9,35	12,6	2
5/16*	12,15	10,85	14,2	2
3/8	14,8	13,1	16,8	2

Einbaumaterial Aluminium

Bohrung	ØD1	ØD2	N	K
4	8,25	7,5	11,5	3
6	10,3	9,15	13,5	3
8	12,2	10,85	15,2	3
10	15,05	13,2	17,1	2
12	17,5	15,5	20	2,5

Bohrung	ØD1	ØD2	N	K
1/8	7,1	6,2	8,6	1,5
5/32*	8,25	7,05	11,25	3
1/4	10,6	9,35	12,65	2
5/16*	12,2	10,85	15,2	3
3/8	15,05	13,1	17,1	2

Einbaumaterial Messing

Bohrung	ØD1	ØD2	N	K
4	8,25	7,5	10,25	2
6	10,25	9,1	12,25	2
8	12,2	10,85	14,25	2
10	15,05	13,2	17,1	2
12	17,65	15,5	20	2,5

Bohrung	ØD1	ØD2	N	K
1/8	7,1	6,2	8,6	1,5
5/32*	8,25	7,05	10,25	2
1/4	10,6	9,35	12,65	2
5/16*	12,2	10,85	14,25	2
3/8	10,05	13,1	17,1	2

*5/32 = 4 mm und 5/16 = 8 mm

Auf Anfrage stellen wir Ihnen gerne detaillierte Pläne für die Ausarbeitung der Aufnahmebohrungen einschließlich Informationen zu den Werkstoffen zur Verfügung.

Alle Maßangaben in Millimeter.



E Plan 1x

Metall-Patronen

Für **universellen Einsatz** mit **den vielfältigsten Medien** selbst unter extremen Bedingungen (**+150°C**) hat Parker Legris zwei Arten von patentierten Einpresspatronen aus Metall entwickelt. Diese Patronen ermöglichen eine **individuelle Konfiguration Ihrer Anlagen**. Durch FTL-Patronen besteht zudem die Möglichkeit einer Demontage.

Produktvorteile

Patronen LF 3600 LF 3800 LF 3900	Alle Vorteile der Baureihen LF 3600, LF 3800 und LF 3900 in Kombination mit unserer Einpresstechnologie Ausführung aus Metall für erhöhte mechanische und chemische Beständigkeit Hochtemperaturbeständig (+150°C) Einbau in Aufnahmen aus Polymer oder Metall
Patrone FTL	In eine Aufnahme können mehrere Schlauchdurchmesser eingesetzt werden Klemm- und Dichtungsdesign ermöglicht die Demontage mit speziellem Werkzeug



Anwendungen

- Robotertechnik
- Automobilproduktion
- Drucklufttechnik
- Halbleitertechnik
- Kühlung
- Verpackungsindustrie
- Vakuum

Technische Daten

Patronen LF 3600, LF 3800, LF 3900		FTL-Patrone	
Geeignete Medien	Medien: siehe entsprechende Kapitel	Geeignete Medien	Druckluft
Betriebsdruck	Vakuum bis 30 bar	Betriebsdruck	0,01 bis 16 bar
Temperaturbereich	-20°C bis +150°C	Temperaturbereich	-25°C bis +80°C
Verwendete Werkstoffe	Siehe entsprechende Kapitel	Verwendete Werkstoffe	Gehäuse: Messing Lössering: technisches Polymer Klemmring: Edelstahl Dichtungen: NBR

Regelungen

LF 3600, LF 3800, LF 3900
 DI: 97/23/EG (DGRL)
 RG: 21CFR (FDA)
 RG: 1935/2004/EG
 (Durchfluss min. 0,02 l/h)
 DI: 2011/65/EG (RoHS)
USDA NSF H1: Schmierfett
ASTM B733-04: autokatalytische Nickelbeschichtung
 DI: 94/9/EG (ATEX)

FTL

DI: 97/23/EG (DGRL)
 DI: 2011/65/EG (RoHS)

Die Leistungsmerkmale hängen von den verwendeten Medien, Werkstoffen und Schläuchen ab.
 Garantiert vakuumbeständig bis 755 mm Hg (99%iges Vakuum).

Metall-Patronen für flüssige Medien und Gase

3600 Einpresspatrone, einteilig



Messing chemisch vernickelt, FDA-konform, FKM

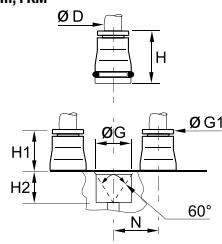

ØD		G	G1	H	H1	H2	N	kg
4	3600 04 00	9,8	8	17	8,5	8,5	11	0,006
6	3600 06 00	12,1	10	19	10,5	8,5	13,5	0,009
8	3600 08 00	14,8	13	21	12,5	8,5	16	0,012
10	3600 10 00	17,5	15	24,5	14	10,5	20	0,019
12	3600 12 00	20	17	25	14,5	10,5	22,5	0,023
14	3600 14 00	22	20	28,5	16,5	12	25	0,031

3800/3900 Einpresspatrone, einteilig



Edelstahl 316L, FKM

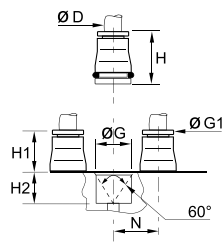

ØD			G	G1	H	H1	H2	N	kg
4	3800 04 00	3900 04 00	9,8	8	17	8,5	8,5	11	0,006
6	3800 06 00	3900 06 00	12,1	10	19	10,5	8,5	13,5	0,009
8	3800 08 00	3900 08 00	14,8	13	21	12,5	8,5	16	0,012
10	3800 10 00	3900 10 00	17,5	15	24,5	14	10,5	20	0,019
12	3800 12 00	3900 12 00	20	17	25	14,5	10,5	22,5	0,022

3800: Klemmsegment aus Edelstahl

3900: Klemmsegment aus Edelstahl 316L

Detaillierte Einbaumaße finden Sie in Kapitel 2

FTL Einpresspatrone

Messing, NBR

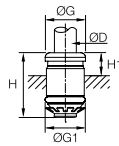

ØD	Aufnahme		G	G1	H	H1*	H2	kg
4	4	FTL4	8	8	14,5	4,5	7,5	0,003
4	6	FTL6-4	8	10	17	4,5	9,5	0,003
6	6	FTL6	10,5	10	17	4,5	9,5	0,004
4	8	FTL8-4	8	12	17,5	5	10,5	0,008
6	8	FTL8-6	10,5	12	18	5,5	11	0,008
8	8	FTL8	13,5	12	19	6,5	12	0,005

*Kann in Aufnahmen mit geringer Bohrtiefe und kleinen Toleranzen montiert werden.

TLT Demontagewerkzeug

Messing vernickelt

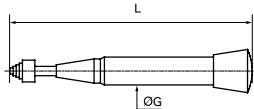

TLT

G	L	kg
28	156	0,235

*Kann in Aufnahmen mit geringer Bohrtiefe und kleinen Toleranzen montiert werden.

Einbaumaße für Aufnahmebohrungen

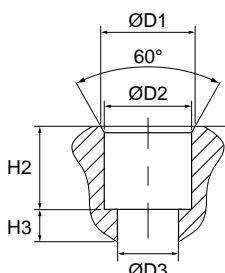

FTL-Patrone

Bohrung	ØD1	ØD2	ØD3	H2	H3
4	9	8	5,5	9	1,5
6	11	10	8	11	1,5
8	13	12	8,5	11,5	1,5
4C*	9	8	5,5	6	1,5
6C*	11	10	8	6	1,5
8C*	13	12	8,5	6	1,5

*Kann in Aufnahmen mit geringer Bohrtiefe und kleinen Toleranzen montiert werden.

Kundenspezifische Lösungen

Die **Entwicklung von Sonderlösungen** zählt zu den Spezialgebieten von Parker Legris. Unsere Sonderanfertigungen geben unseren Kunden die Sicherheit, aus **technischer und wirtschaftlicher Sicht genau die richtige Lösung** für ihre spezifischen Anforderungen zu erhalten.

Die Entwicklung kundenspezifischer Lösungen

- 1. Definieren Sie die gewünschten Funktionen**

Bestimmen Sie Druck, Temperatur, Umgebung, Medien, Werkstoffe und den benötigten Produkttyp.
Definieren Sie die Bedarfsmenge.
Unsere Produktioningenieure unterstützen Sie gerne bei der Spezifikation Ihrer Anfrage.
- 2. Senden Sie Ihre Anfrage an unseren technischen Service**

Vervollständigen Sie unser Anfrageformular online unter www.parkerlegris.com "Spezialartikel".
Geben Sie die gewünschte Menge, die erforderlichen technischen Spezifikationen, und Ihre wirtschaftlichen Rahmenbedingungen an.
- 3. Die Analyse Ihrer Anfrage**

Anhand der eingereichten Informationen validieren wir die Machbarkeit des gewünschten Produkts.
Wir führen eine technische Studie durch und erstellen die Zeichnungen (Herstellung von Prototypen und Durchführung eventuell erforderlicher Tests).
- 4. Wir finden die beste Lösung**

Parker Legris unterbreitet Ihnen eine Lösung mit einem technisch und finanziell durchgeplanten Angebot.
Nach Annahme unseres Angebots planen wir gemeinsam die einzelnen Schritte für die Umsetzung.
- 5. Die Serienproduktion**

Wir informieren Sie laufend über die Liefertermine Ihres Produkts.

Kundenspezifische Lösungen

Patronen



Push-In Fittings



Funktionsverschraubungen



Mehrfachverteiler

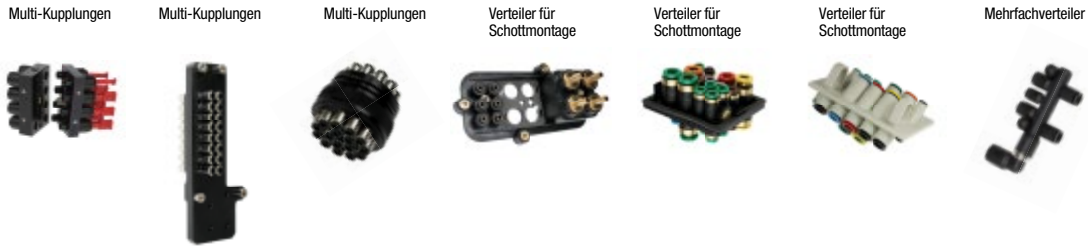

Kunststoffschläuche und Ausblaspistolen

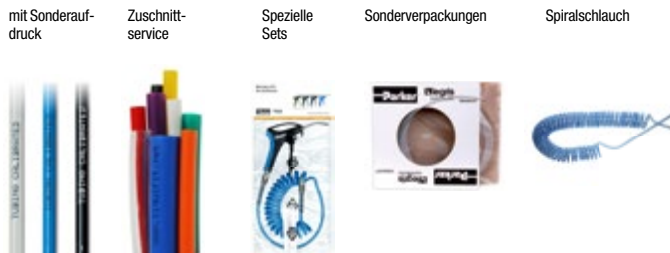

Kugelhähne

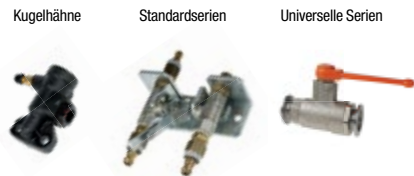

Ein kompetentes und engagiertes Team garantiert Ihnen optimale Lösungen

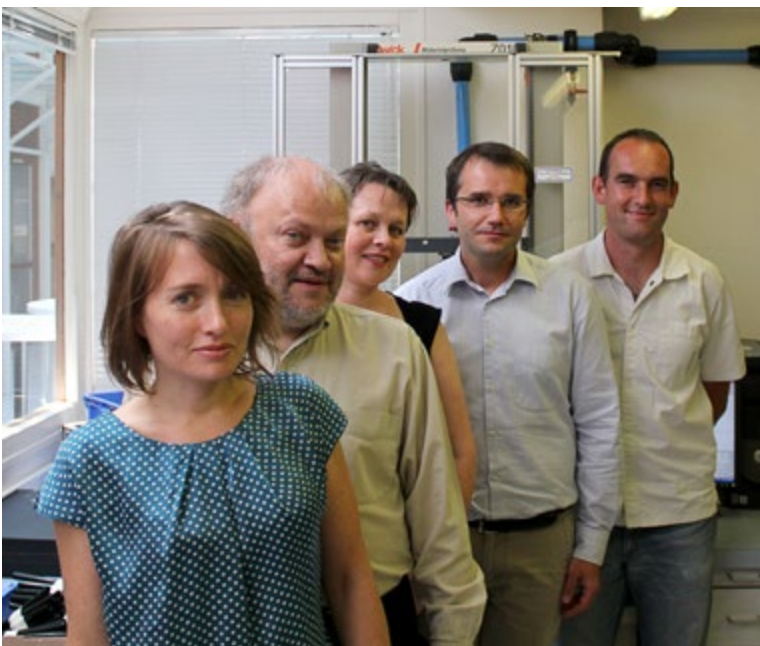

Über 40 Jahre Erfahrung in der Entwicklung von Push-In-Fittings sind gleichzeitig 40 Jahre Erfahrung mit Sonderanfertigungen für unsere Kunden.

Die Ingenieure und Techniker unseres erfahrenen Teams sind mit allen wichtigen Design-Tools auf neustem Stand vertraut: Berechnungstools und numerische Simulationen, CAO, Rheologie (Modellierung, Simulation der Kunststoffeinspritzung), Rapid Prototyping und Leistungsmessung im Labor.

Sonderverschraubungen

Ganz nach Ihren Anforderungen können wir das Design unserer Produkte nach Ihren Wünschen variieren.

Ergänzend zu unserem breit gefächerten Standard-Programm bieten wir Ihnen kundenspezifische Sonderanfertigungen an.

Verlängerte Gewinde, spezielle Dichtungsarten, besondere Schmierung, spezielle Reinigungsprozesse, Farben oder Verpackungen. Nahezu alle Parameter können einfach und unproblematisch auf Ihre Wünsche zugeschnitten werden.



Carstick®-Patrone für tiefe Temperaturen

Einsatz im Temperaturbereich bis -40°C



Filterpatrone für medizinische Anwendungen und Reinräume

Speziell für die Filterung von Luft und Gasen entwickelt

Kann mit einer Reinheitsklasse geliefert werden, die medizinischen Anforderungen sowie jenen von Reinräumen entspricht.



Metall-Patronen

Anpassung der Einpresspatrone an die Größenvorgaben und Umwelthanforderungen des Kunden

Kombination des patentierten Carstick®-Systems (geschützte Dichtung) mit den Leistungsmerkmalen des LF 3600



Mehrkomponenten-Einbaukartusche

Direkter, gewindeloser Einbau

Auswahl nach Bedarf: Dichtung, Lösering, usw.



Steckpatrone

Für äußerste Kompaktheit entwickelt kann sie direkt und ohne Gewinde in ihren Platz eingebaut werden.

Demontierbar.



Fitting für medizinische Anwendungen und Reinräume

Erhöhte Dichtheitsprüfung

Farbiger Druckring zur Unterscheidung der Kreisläufe

Sonderverpackung



Schalldämpfer-Fitting, zwei in einem

Dieses Push-In Fitting ist nicht nur für geringen Platzbedarf geeignet und wartet mit geringem Gewicht auf, sondern er erfüllt gleichzeitig auch die Funktion eines Schalldämpfers



Fitting für deionisiertes Kühlwasser in Frequenzwandlern

Hydrolysebeständige Werkstoffe

Edelstahlgewinde

Sonderdichtungen



Einschraubverschraubung +150°C

Für Dampfkreisläufe von Kaffeemaschinen entwickelt
Höchste Druck- und Temperaturbeständigkeit
Bestens auch für Trinkwasserkreisläufe geeignet



Fitting für Kühldeckenkreisläufe

Messinggehäuse
Doppelte O-Ring-Abdichtung
Befestigung des Schlauchs durch Einpressmontage



Fitting mit Durchflusskalibrierung

Ermöglicht eine Durchflussregelung (Kalibrierung)
Minimaler Bohrdurchmesser: 0,5 mm



Einrastbares Sicherungsfitting

Perfekte Widerstandsfähigkeit gegen Ausreißen
Für Anwendungen mit extrem hoher Durchflussleistung



Rückschlagventil

Für Anwendungen im Bereich Atemluftsysteme
Niedrige Auslöseschwelle und geringe Leckage
Sauerstoffkompatible Schmierung, hoher Reinheitsgrad



Durchflussregler mit eingelassener Schraube und FKM-Dichtung

Hohe Chemikalienbeständigkeit gegenüber äußeren Einflüssen
Kennzeichnung durch spezielles Logo



Mehrfachverbinder

Einfaches Trennen von bis zu 16 Kreisläufen mit einem Handgriff
Kompakte Bauweise, speziell auf die kundenspezifische Anwendungen zugeschnitten



Verteilerblöcke aus Polymer mit integrierten Fittings

Speziell für die Verbindung von pneumatischen Anschlüssen von LKW-Fahrerkabinen und Fahrgestellen.



Verteiler aus Polymer

Verstärkte integrierte Fittings
Entwickelt für die Verteilung von Druckluft in Steuergeräten von Bremssystemen im LKW-Bereich



Kunststoffschläuche und Ausblaspistolen in Sonderausführung

Nach Ihren Vorgaben können wir Ausblaspistolen und Schläuche mit individuellen Polymerzusammensetzungen herstellen.

Die Gestaltungsmöglichkeiten sind vielfältig und lassen keine Wünsche offen: spezielle Werkstoffe und Additive, vom Standard abweichende Durchmesser, kundenspezifische Kennzeichnung, spezielle Verpackung, besondere Farben, Zuschnitt der Schläuche nach Maß, spezielle Formgebung der Schläuche, Zusammenstellung von Montagegruppen (Schlauch + Anschluss oder Kupplung, Blaspistolen im Set).



Schlauch mit Aufdruck des Kundennamens
Zuschneideservice



Parker Legris kann auf Anfrage jede Art von Spiralschlauch anbieten
Alle standardmäßig lieferbaren Materialien können in Spiralförmigkeit gefertigt werden



Aufdruck der Marke und der Artikelbezeichnung des Kunden
Länge nach Wunsch: 5 m, 10 m, 25 m, 50 m oder 100 m, je nach Schlauchqualität
Für flexible und halbstarre Schläuche
Optimierte Lagerung der Schläuche
Erkennung des Schlauchtyps auf einen Blick
Mit integriertem Abrollsystem für bequeme Handhabung



Aufdruck der Marke und der Artikelbezeichnung des Kunden
Längen bis 1000 m
Erkennung des Schlauchs auf einen Blick für bequeme Handhabung
Für werkstattübliche Abrollsysteme geeignet



Kundenspezifische Ausblaspistole nach Farbvorgaben
Logoaufdruck
Kundenspezifische Verpackung



Kundenspezifische Montage mit "Schlauch + Kupplung + Ausblaspistole" in Kundenverpackung

Sonderausführung von Kugelhähnen

Ergänzend zu unserem Standardprogramm an Kugelhähnen bietet Parker Legris speziell auf die Anwendungen unserer Kunden zugeschnittene Kugelhähne an.

Auf Wunsch liefern wir kundenspezifische Sondervarianten: verlängerte Gewinde, spezielle Dichtungsarten, besondere Schmierung, spezielle Schaltgriffe, anwendungsspezifische Reinigungsprozesse, besondere Werkstoffe und Oberflächenhandlungen, Montagegruppen ...



Kugelhahn für Transport

Montage an Felgen von gepanzerten Fahrzeugen
Ermöglicht die Regulierung des Reifendrucks über ein integriertes Ventil



Kugelhahn für die Automobilindustrie

Gleichzeitige Steuerung des Ein- und Ausgangs einer Kühlleitung
Beide Leitungen können auch unabhängig voneinander geschlossen werden



Kugelhahn für Atemluft

Speziell für die Beförderung von mit Sauerstoff angereicherter Luft in Verteilernetzen von Krankenhäusern
Sonderdichtungen, hoher Reinheitsgrad, spezielle Schmierung, sehr hohe Zuverlässigkeit

Kunststoffschläuche und Spiralen

Kalibrierte flexible Kunststoffschläuche

Kalibrierte Multi-Schläuche

Spiralen

Kalibrierte Schläuche mit Gewebeeinlage

Zubehör





Kunststoffschläuche und Spiralen

PA-Schlauch

(S. 3-10)



Medien: Druckluft, industrielle Medien

Werkstoffe:

- 2 Sorten Polyamid (halbstarres und starres Polyamid)
- 7 Farben

Druck: 58 bar

Temperatur: -40°C bis +100°C

Außen-Ø metrisch: 3 bis 16 mm

Außen-Ø zöllig: auf Anfrage

PA-Schlauch, schwer entflammbar

(S. 3-14)



Medien: Druckluft, Kühlflüssigkeiten, Schmierstoffe

Werkstoffe:

- Polyamid mit feuerfestem Additiv
- 5 Farben

Druck: 50 bar

Temperatur: -50°C bis +100°C

Außen-Ø metrisch: 4 bis 12 mm

Schweißfunken resistenter PA- oder PU-Schlauch, mit oder ohne PVC-Schutzhülle

(S. 3-16 und 3-24)



Medien: Druckluft, Kühlflüssigkeiten, industrielle Medien

Werkstoffe:

- Halbstarres Polyamid mit PVC-Schutzhülle
- Polyurethanether mit PVC-Schutzhülle
- Polyurethanether einwandig
- 4 Farben

Druck: 36 bar (PA)

Temperatur: -20°C bis +80°C

Außen-Ø metrisch: 4 bis 14 mm

PU-Schlauch

(S. 3-18)



Medien: Druckluft, Lebensmittel Flüssigkeiten (Ausführung kristall)

Werkstoffe:

- Polyurethanester oder Polyurethanether
- Polyurethan "kristal" lebensmittelecht
- 7 Farben

Druck: 12 bar

Temperatur: -20°C bis +70°C

Außen-Ø metrisch: 3 bis 16 mm

Außen-Ø zöllig: auf Anfrage

PU-Schlauch, antistatisch

(S. 3-22)



Medien: Druckluft

Werkstoffe:

- Polyurethan mit leitfähigen Partikeln, schwarz ($10^2 \Omega \cdot m$)

Druck: 10 bar

Temperatur: -20°C bis +70°C

Außen-Ø metrisch: 3 bis 12 mm

PE-Schlauch

(S. 3-26)



Medien: zahlreiche Medien

Werkstoffe:

- Polyethylen mit niedriger Dichte
- Vernetztes Polyethylen 50%, lebensmittelecht
- 7 Farben

Druck: 20 bar

Temperatur: -40°C bis +95°C

Außen-Ø in mm.: 4 bis 16 mm

Außen-Ø zöllig: 1/8" bis 1/2"

FEP-Schlauch

(S. 3-28)



Medien: zahlreiche Medien

Werkstoffe:

- Fluorpolymer (Perfluorethylenpropylen), lebensmittelecht, transparent

Druck: 28 bar

Temperatur: -40°C bis +150°C

Außen-Ø metrisch: 4 bis 12 mm

PFA-Schlauch

(S. 3-30)



Medien: zahlreiche Medien

Werkstoffe:

- 3 Sorten von Perfluoralkoxy:
 - hochrein, lebensmittelecht, farblos
 - Standard, lebensmittelecht, 3 Farben kristall
 - antistatisch ($0,2 \Omega \cdot m$), schwarz

Druck: 36 bar

Temperatur: -196°C bis +260°C

Außen-Ø metrisch: 4 bis 12 mm

PA-Multi-Schlauch

(S. 3-32)



Medien: Druckluft, industrielle Medien

Werkstoffe:

- Halbstarres Polyamid mit PVC-Schutzhülle
- 6 Farben

Druck: 24 bar

Temperatur: -40°C bis +80°C

Außen-Ø metrisch: 4 mm und 8 mm

Kunststoffschläuche und Spiralen

PU-Zwillingsschlauch

(S. 3-33)



Medien: Druckluft

Werkstoffe:

- Polyurethanester
- 1- oder 2-farbig

Druck: 14 bar

Temperatur: -20°C bis +70°C

Außen-Ø metrisch: 4 bis 8 mm

PA-Spiralen

(S. 3-34)

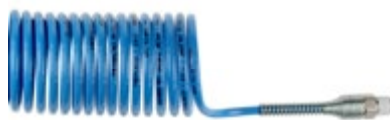

Medien: Druckluft, industrielle Medien

Werkstoffe:

- 2 Sorten Polyamid (halbstarres und starres PA)
- 2 Farben
- komplett eingebunden mit Anschlüssen

Druck: 20 bar

Temperatur: -20°C bis +80°C

Außen-Ø metrisch: 6 und 8 mm

PU-Spiralen

(S. 3-36)



Medien: Druckluft

Werkstoffe:

- Polyurethanester oder Polyurethanether
- 3 Farben
- auch ohne Anschlüsse erhältlich

Druck: 10 bar

Temperatur: -20°C bis +70°C

Außen-Ø metrisch: 4 bis 12 mm

Außen-Ø zöllig: 3/8" und 9/32"

PU-Spiralen mit Gewebeeinlage

(S. 3-40)



Medien: Druckluft, industrielle Medien

Werkstoffe:

- Durchscheinendes blaues Polyurethan mit Polyester-Gewebeeinlage
- eingebunden mit Gewindeverschraubungen

Druck: 15 bar

Temperatur: -40°C bis +75°C

Innen-Ø zöllig: 1/4" und 5/16"

PVC-Schlauch mit Gewebeeinlage

(S. 3-40)



Medien: Druckluft, nicht korrosive Medien und flüssige Lebensmittel (durchscheinendes PVC)

Werkstoffe:

- Polyvinylchlorid mit Polyester-Gewebeeinlage
- durchscheinend (lebensmittelecht) oder blau (Industrie)

Druck: 15 bar

Temperatur: -25°C bis +70°C

Innen-Ø in mm : 4 bis 19 mm

NBR-Schnellsteckschläuche mit Gewebeeinlage

(S. 3-44)

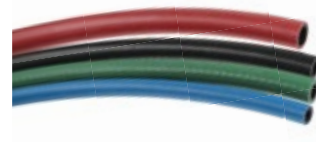

Medien: Druckluft, Kühlfüssigkeiten

Werkstoffe:

- Nitrilkautschuk mit Polyamid-Gewebeeinlage
- 4 Farben

Druck: 16 bar

Temperatur: -20°C bis +100°C

Innen-Ø zöllig: 1/4" bis 3/4"

Produktübersicht Kunststoffschläuche und Spiralen

Kalibrierte flexible Kunststoffschläuche

Polyamid-Schläuche

PA, halbstar



1025P
1100P
2005P
2010P
Seite 3-11

PA, starr



1025L
Seite 3-12

PA, schwer entflammbar



1100P..R
Seite 3-15

PA, Schweißfunken resistent mit PVC-Schutzhülle



1025P..V
1100P..V
Seite 3-17

Polyurethan-Schläuche

PU-Ester



1025U
1100U
2003U
2005U
2010U
Seite 3-19

PU-Ether
PU-Ether transparent, lebensmittelecht



1025U..R
1100U..R
2003U..R
2005U..R
2010U..R
Seite 3-20

PU, antistatisch



1025U..A
1100U..A
Seite 3-23

PU-Ether, Schweißfunken resistent, einwandig, alternativ mit PVC-Schutzhülle



1025U..V
1100U..V
Seite 3-25
1025U..K
1100U..K
Seite 3-25

Polyethylen-Schläuche

Advanced PE



1015Y..F
1030Y..F
1075Y..F
1096Y..F
1098Y..F
1099Y..F
Seite 3-27

PE mit geringer Dichte



1100Y
Seite 3-27

Fluorpolymer-Schläuche

FEP



1005T
1025T
Seite 3-29

PFA



1010T..P
1050T..P
1100T..P
Seite 3-31

PFA, antistatisch



1010T..A
1050T..A
Seite 3-31

Kalibrierte Multi-Schläuche

Multi-Schläuche mit PVC-Schutzhülle

PA, halbstar



1010P..M
1050P..M
Seite 3-33

Zwillings-Schläuche

PU-Ester



1420U
Seite 3-33

Produktübersicht Kunststoffschläuche und Spiralen

Kalibrierte Spiralen

Polyamid, halbstarr

komplett eingebunden mit Verschraubungen



1470P
1471P
1472P

Seite 3-35

Polyurethan-Ester und Polyurethan-Ether

eingebunden mit Verschraubungen
und Knickschutzfeder aus Metall

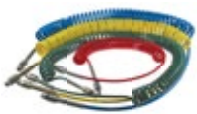

1470U
1471U
1472U

Seite 3-37

eingebunden mit Verschraubungen
und Knickschutzfeder aus Kunststoff



1445U..R
1441U..R
1442U..R
1447U..R

Seite 3-38

Spiralen ohne Anschlüsse



1460U
1461U
1462U

Seite 3-37

Polyurethan-Spirale mit Gewebeeinlage

eingebunden mit Verschraubungen
und Knickschutzfeder aus Kunststoff



1445U..E
1442U..E
1447U..E

Seite 3-41

Kalibrierte Kunststoffschläuche mit Gewebeeinlage

PVC, lebensmittelecht, transparent



1025V
1050V

Seite 3-43

PVC, blau



1025V..C
1050V..C

Seite 3-43

NBR, Schnellsteckschlauch



1040H
1080H
1100H

Seite 3-45

Zubehör

0694
Seite 3-46



0695
Seite 3-46



3000 71 11
Seite 3-46



3000 71
Seite 3-46



6000 71
Seite 3-46



0127
Seite 3-47



1827
Seite 3-47



Clip
Seite 3-47



0697
Seite 3-47



Verpackung der Kunststoffschläuche und Spiralen

Tubepack®

- Längen: 5 m, 10 m, 25 m und 100 m
- Für Schläuche aus Polyamid, Polyurethan, Fluorpolymer, Polyethylen und Schweißfunken resistente Schläuche
- Optimierte Lagerung der Schläuche
- Erkennung des Schlauchtyps auf einen Blick
- Mit integriertem Abrollsystem für praktische Handhabung



Schlauchtrommel

- Längen bis 1000 m
- Für Schläuche aus Polyamid, Polyurethan, Fluorpolymer usw.
- Erkennung des Schlauchs auf einen Blick für einfache Handhabung
- Geeignet für werkstattübliche Abrollvorrichtungen



Rolle

- Längen bis 100 m
- Mit Kunststoff-Schutzfolie
- Für Schläuche mit Gewebeeinlage und Sonderschläuche (Multi-Schläuche)



Tüten

- Ideal für den Verkauf im Handel
- Geeignet als Promotionartikel
- Spiralschlauch und zugeschnittene Schläuche



Beschriftungsservice

- Markierung der Länge in Meterabständen :
 - Zeitersparnis beim exakten Zuschnitt des Schlauchs
 - die Restmenge ist auf einen Blick ersichtlich (PA und PU)
- Auf Wunsch ist eine kundenspezifische Kennzeichnung möglich (Marke, Angabe des Mediums, Artikelnummer,...)
- Klare Rückverfolgbarkeit über die aufgedruckte Herstellungscharge



Grundsätzliche Hinweise zu den Druck-/Temperaturkurven

- Die Druck-/Temperaturkurven in diesem Kapitel zeigen für verschiedene Schlauchdurchmesser in Abhängigkeit von der Temperatur den maximal zulässigen Druck.
- Die technischen Eigenschaften der Schläuche von Parker Legris hängen auch von den verwendeten Anschlüssen ab.
- Die Vakuumbeständigkeit der Schläuche liegt bei 755 mm Hg (99%iges Vakuum).

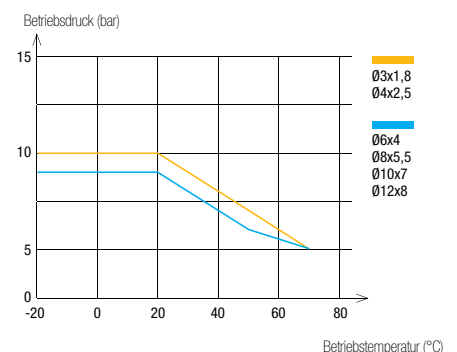

Artikelnummern-System bei Kunststoffschläuchen und Spiralen

Werkstoffe

- H** = Schnellsteckschlauch
- L** = Starres Polyamid
- P** = Halbstarres Polyamid
- T** = Fluorpolymer
- U** = Polyurethan
- V** = PVC
- Y** = Polyethylen

Schlauchtyp

- P..A** = Antistatisches PA
- P..R** = Schwer entflammbares PA
- P..V** = Schweißfunken resistentes PA mit PVC-Schutzhülle
- T..A** = Antistatisches PFA
- T..P** = PFA
- U..A** = Antistatisches PU
- U..K** = Einwandiges PU, Schweißfunken resistent
- U..R** = PU-Ether
- U..V** = Schweißfunken resistentes PU mit PVC-Schutzhülle
- Y..F** = Advanced PE (LIQUIfit®)

2010 P 04 R 00 27

Verpackungs-Code

1 = Tubepack® oder LIQUIfit®-Schlauchtrommel

2 = Große Längen auf Schlauchtrommel

Länge

- 015** = 150 m
- 020** = 20 m
- 025** = 25 m
- 030** = 300 m
- 040** = 40 m
- 075** = 75 m
- 080** = 80 m
- 100** = 100 m

- 003** = 300 m
- 005** = 500 m
- .../...
- 010** = 1000 m

Außen-Ø

- 03** = 3 mm
- 04** = 4 mm
- 06** = 6 mm
- 08** = 8 mm
- .../...

- 1/4** = 56 mm
- .../...

- 10** = 10 mm
- 04** = 4 mm
- 06** = 6 mm
- 08** = 8 mm
- 10** = 10 mm

- 04** = 4 mm
- 06** = 6 mm

Farbe

- 00** = ◯ transparent
- 01** = ● schwarz
- 02** = ● grün
- 03** = ● rot
- 04** = ● blau
- 05** = ● gelb
- 06** = ● grau
- 07** = ● orange
- 08** = ◯ kristall
- 09** = ● violett
- 10** = ◯ weiß
- 12** = ● kristall/grün
- 13** = ● kristall/rot
- 14** = ● kristall/blau
- 17** = ● kristall/orange

Sonderausführungen Innen-Ø

- 18** = 1,8 mm
- 27** = 2,7 mm
- 33** = 3,3 mm
- 75** = 7,5 mm
- 95** = 9,5 mm

Maßzuschnitte

- Auf Wunsch können wir Ihnen folgende Schläuche zuschneiden (PA, PU, PE, FEP, PFA, ...).
- Schnittlängen von 30 mm bis 14 Meter möglich. Toleranz +/-2mm.
- Auf Kundenwunsch mit weißer oder roter Beschriftung.
- Sonderverpackungen auf Kundenwunsch möglich (Kartons, Boxen usw.).



PA-Schlauch

Polyamid-Schläuche haben sich für industrielle Applikationen und Anwendungen in der Antriebstechnik bewährt. Sie gewährleisten durch ihre **hohe mechanische Stabilität** **ausgezeichnete Haltbarkeit**. Parker Legris bietet bereits in dieser Ausführung ein **biobasiertes** halbstarres Polyamid mit noch höheren Leistungsmerkmalen an.

Produktvorteile

Bewährtes Material

- Gute Beständigkeit gegenüber Feuchtigkeit und Chemikalien
- Ausgezeichnete Materialhomogenität
- Kontinuierliche Kalibrierung der Schläuche für hervorragende Zuverlässigkeit
- Zwei versch. Materialien für starre und halbstarre Schläuche
- Halbstarrer Schlauch aus biobasiertem Polyamid

Vielseitig & leistungsstark

- Breiter Temperatur- und Druckbereich
- Gute Schwingungsabsorption
- Hohe Abriebfestigkeit
- Markierung der Restlänge
- Breite Farbpalette zur einfachen Erkennung der Kreisläufe
- Silikonfrei



Werkstatt
Werkzeuge
Drucklufttechnik
Antriebstechnik
Robotertechnik
Industriemaschinen

Anwendungen

Technische Daten

Schlauch	Halbstarres Polyamid	Starres Polyamid
Geeignete Medien	Druckluft und andere Medien	Druckluft, Schmierstoffe, andere Medien
Betriebsdruck	Vakuum bis 50 bar	Vakuum bis 58 bar
Temperaturbereich	-40°C bis +100°C	-40°C bis +80°C
Verwendete Werkstoffe	Biobasiertes Polyamid (Shore D 68)	Polyamid (Shore D 65)

Regelungen

Industrielle Normen

DI: 2002/95/EG (RoHS), 2011/65/EG
DI: 97/23/EG (DGRL)
RG: 1907/2006 (REACH)

Beförderungstechnische Normen

Leistungsmerkmale und chemische Beständigkeit getestet nach DIN 74324 -1/DIN 73378/ISO 7628

Verpackung

Tube-pack*: 25 m, 100 m
Schlauchtrommel: 500 m, 1 000 m

Die Leistungsmerkmale hängen von den verwendeten Medien und Armaturen ab. Garantiert vakuumbeständig bis 755 mm Hg (99%iges Vakuum).

Leistungsmerkmale

PA-Schlauch, halbstar

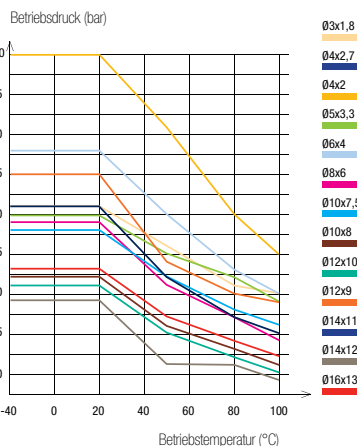

PA-Schlauch, starr

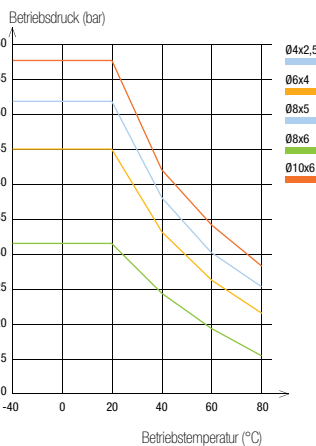

Außen-Ø Schlauch	Toleranz Außen-Ø
3 bis 5 mm	+0,05 / -0,08
6 bis 16 mm	+0,05 / -0,10

In Verbindung mit den Push-In Fittings von Parker Legris gewährleisten die Schläuche aufgrund ihrer Kalibrierung nach NF E49-100 absolute Dichtheit.

1025P

Polyamid-Schlauch (PA), halbstarr

Tubepack® 25 m

Ø Außen (mm)	Ø Innen (mm)	R	farblos							kg
3	1,8	6	1025P03 00 18					1025P03 04 18		0,200
4	2	10	1025P04 00	1025P04 01	1025P04 02	1025P04 03	1025P04 04	1025P04 05	1025P04 06	0,318
	2,7	10	1025P04 00 27	1025P04 01 27	1025P04 02 27	1025P04 03 27	1025P04 04 27	1025P04 05 27	1025P04 06 27	0,254
5	3,3	15	1025P05 00 33	1025P05 01 33				1025P05 04 33		0,420
6	4	15	1025P06 00	1025P06 01	1025P06 02	1025P06 03	1025P06 04	1025P06 05	1025P06 06	0,535
8	6	25	1025P08 00	1025P08 01	1025P08 02	1025P08 03	1025P08 04	1025P08 05	1025P08 06	0,748
10	7,5	42	1025P10 00 75	1025P10 01 75				1025P10 04 75		1,135
	8	50	1025P10 00	1025P10 01	1025P10 02	1025P10 03	1025P10 04	1025P10 05	1025P10 06	0,989
12	9	47	1025P12 00 09	1025P12 01 09				1025P12 04 09		1,769
	10	90	1025P12 00	1025P12 01				1025P12 04	1025P12 05	1,345
14	11	80	1025P14 00 11	1025P14 01 11				1025P14 04 11		2,226
	12	116	1025P14 00	1025P14 01				1025P14 04		1,734
16	13	90	1025P16 00 13	1025P16 01 13	1025P16 02 13	1025P16 03 13	1025P16 04 13			2,500

Schläuche in Zollabmessungen auf Anfrage.

1100P

Polyamid-Schlauch (PA), halbstarr

Tubepack® 100 m

Ø Außen (mm)	Ø Innen (mm)	R	farblos							kg
4	2	10	1100P04 00	1100P04 01	1100P04 02	1100P04 03	1100P04 04	1100P04 05	1100P04 06	1,152
	2,7	10	1100P04 00 27	1100P04 01 27	1100P04 02 27	1100P04 03 27	1100P04 04 27	1100P04 05 27	1100P04 06 27	0,893
5	3,3	15	1100P05 00 33	1100P05 01 33				1100P05 04 33		1,274
6	4	15	1100P06 00	1100P06 01	1100P06 02	1100P06 03	1100P06 04	1100P06 05	1100P06 06	1,799
8	6	25	1100P08 00	1100P08 01	1100P08 02	1100P08 03	1100P08 04	1100P08 05	1100P08 06	2,898
10	7,5	42	1100P10 00 75	1100P10 01 75				1100P10 04 75		4,400
	8	50	1100P10 00	1100P10 01	1100P10 02	1100P10 03	1100P10 04	1100P10 05		3,667
12	9	47	1100P12 00 09	1100P12 01 09				1100P12 04 09		5,600
	10	90	1100P12 00	1100P12 01				1100P12 04	1100P12 06	5,052
14	11	80	1100P14 00 11	1100P14 01 11				1100P14 04 11		5,200
	12	116	1100P14 00	1100P14 01				1100P14 04		4,800
16	13	90	1100P16 00 13	1100P16 01 13	1100P16 02 13	1100P16 03 13	1100P16 04 13			7,800

Schläuche in Zollabmessungen auf Anfrage.

2005P

Polyamid-Schlauch (PA), halbstarr

Schlauchtrommel 500 m

Ø Außen (mm)	Ø Innen (mm)	R	farblos							kg
8	6	25	2005P08 00	2005P08 01	2005P08 02	2005P08 03	2005P08 04	2005P08 05	2005P08 06	12,100
10	8	50	2005P10 00	2005P10 01	2005P10 02	2005P10 03	2005P10 04	2005P10 05		15,600

2010P

Polyamid-Schlauch (PA), halbstarr

Schlauchtrommel 1000 m

Ø Außen (mm)	Ø Innen (mm)	R	farblos							kg
4	2,7	10	2010P04 00 27	2010P04 01 27	2010P04 02 27	2010P04 03 27	2010P04 04 27	2010P04 05 27	2010P04 06 27	7,630
6	4	15	2010P06 00	2010P06 01	2010P06 02	2010P06 03	2010P06 04	2010P06 05	2010P06 06	16,600

Maßzuschnitte

- Auf Wunsch können wir Ihnen folgende Schläuche zuschneiden (PA, PU, PE, FER, PFA, ...).
- Schnittlängen von 30mm bis 14 Meter möglich. Toleranz +/-2mm.
- Auf Kundenwunsch mit weißer oder roter Beschriftung.
- Sonderverpackungen auf Kundenwunsch möglich (Kartons, Boxen usw.).





PA-Schlauch

1025L

Polyamid-Schlauch (PA), starr

Tubepack® 25 m

Ø Außen (mm)	Ø Innen (mm)	 R		kg
4	2,5	35	1025L04 01 25	0,190
6	4	45	1025L06 01	0,400
8	5	70	1025L08 01 05	0,760
	6	65	1025L08 01	0,760
10	6	85	1025L10 01 06	1,330

Polyamid-Schläuche können mit einer Reihe von Armaturen in diesem Katalog kombiniert werden.

Schläuche

PA halbstarr



PA starr



Push-In Fittings

[LF 3000*](#) Seite 1-4



[LF 3600](#) Seite 1-95



[LF 3800/LF 3900](#) Seite 1-113



[LF 6100](#) Seite 1-107



Klemmverschraubungen

[Messing](#) Seite 5 -5



[Edelstahl](#) Seite 5 -31



[Stützhülsen](#) Seite 5-5





Kalibrierte, flexible Kunststoffschläuche

Kunststoffschläuche
und Spiralen

Schwer entflammbarer PA-Schlauch

Dieser Schlauch aus **einwandigem, schwerentflammbarem PA** kombiniert ausgezeichnete Leistungsmerkmale im Hinblick auf Druck- und Temperaturbelastungen mit Flammbeständigkeit – **ohne giftige Rauchentwicklung**. Es kann auf die Verwendung eines Abmantelwerkzeugs verzichtet werden, so dass keine Gefahr besteht, den Schlauch dabei zu beschädigen.

Produktvorteile

Sicherheit für Schienenfahrzeuge

- Speziell ausgelegt für die Antriebstechnik
- Hervorragende Flammbeständigkeit
- Geringe Rauchentwicklung
- Ungiftige Verbrennungsgase
- UV-beständig
- Geeignet für hohe Druck- und Temperaturbelastungen

Innovative einwandige Lösung

- Geeignet für anspruchsvolle industrielle Anwendungen
- Ausgezeichnete Beständigkeit gegenüber Funkenflug
- Kostengünstige Alternative zu PA-Schläuchen mit PVC-Schutzhülle
- Vereint die technischen Vorteile von starrem und halbstarrem Polyamid-Schlauch
- In 5 Farben erhältlich
- Kennzeichnung der Durchflussrichtung
- Silikonfrei



- Schienenfahrzeuge
- Hupen
- Industriemaschinen
- Pneumatische Türen
- Rolltreppen
- Zentralschmierung
- Schweißarbeiten

Anwendungen

Technische Daten

Geeignete Medien	Druckluft, Schmierstoffe Für andere Medien bitten wir um Rücksprache
Betriebsdruck	Vakuum bis 50 bar
Temperaturbereich	-50°C bis +100°C
Verwendete Werkstoffe	Polyamid (Shore D 63)

Regelungen

Schienenfahrzeuge

Pr EN 45545-2: HL3, R22, R24, R25
NF F16101: I3 F2
DIN 5510-2: S4, SR2, ST2
ISO 4892

Industrie

DI: 97/23/EG (DGRL)
DI: 2002/95/EG (RoHS), 2011/65/EG
RG: 1907/2006/EG (REACH)
UL94 V-0 (Flammbeständigkeit)

Die Leistungsmerkmale hängen von den verwendeten Medien und Armaturen ab. Garantiert vakuumbeständig bis 755 mm Hg (99%iges Vakuum).

Leistungsmerkmale von schwer entflammbarem PA-Schlauch

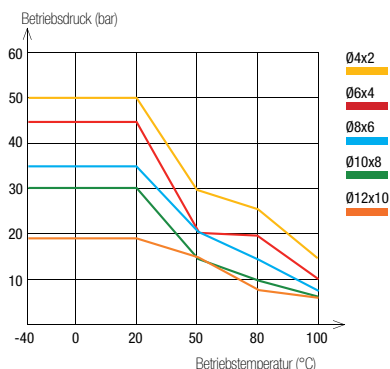

Außen-Ø Schlauch	Toleranz Außen-Ø
4 mm	+0,05 / -0,08
6 bis 12 mm	+0,05 / -0,10

Verpackung

Tubepack*: 100 m





In Verbindung mit den Push-In Fittings von Parker Legris gewährleisten die Schläuche aufgrund ihrer Kalibrierung nach NF E49-100 absolute Dichtheit.

Zur Berechnung des Berstdrucks müssen die hier angegebenen Werte mit dem Faktor 3 multipliziert werden.

1100P..R

Polyamid-Schlauch (PA), schwer entflammbar

Tubepack® 100 m

Ø Außen (mm)	Ø Innen (mm)	 R	 farblos			kg
4	2	17	1100P04R00	1100P04R01	1100P04R04	1,308
6	4	29	1100P06R00	1100P06R01	1100P06R04	1,308
8	6	40	1100P08R00	1100P08R01	1100P08R04	2,122
10	8	77	1100P10R00	1100P10R01	1100P10R04	2,725
12	10	92	1100P12R00	1100P12R01	1100P12R04	3,716

Weitere Farben auf Anfrage bei einer Mindestbestellung erhältlich: für die Durchmesser 4 bis 6 mm, 1000 mm, für den Durchmesser 8 mm, 500 m, für die Durchmesser 10 bis 12 mm: 300 m.

Kalibrierte, flexible Kunststoffschläuche
Kunststoffschläuche und Spiralen

Passende Produkte

Unsere schwer entflammaren Polyamid-Schläuche können mit einer Reihe von Armaturen aus Kapitel 1 und 5 kombiniert werden.

Push-In Fittings

LF 3000*

Seite 1-4

LF 3600

Seite 1-95

LF 3800/LF 3900

Seite 1-113

LF 6100

Seite 1-107



Klemmverschraubung

Messing

Seite 5-5

Stützhülsen

Seite 5-5



Schweißfunken resistenter PA-Schlauch mit PVC-Schutzhülle

Der Schweißfunken resistente Polyamid-Schlauch ist beständig gegen **Flammen und Funkenflug** und zeichnet sich durch erhöhte Schlag- und Abriebfestigkeit aus – genau der richtige Schlauch, um die **Lebensdauer** Ihrer Anlagen zu verbessern, insbesondere im Schweißbereich.

Produktvorteile

Beständig gegen Funkenflug	Schwer entflammbare PVC-Ummantelung schützt den Innenschlauch Einfaches Abmanteln durch nicht haftende Schutzhülle Geeignet für hohe Druck- und Temperaturbelastungen
Robustes Design & lange Lebensdauer	Hohe Torsions- und Quetschfestigkeit Hervorragende Kompatibilität mit Kühlflüssigkeiten Kennzeichnung der Durchflussrichtung Silikonfrei



Industriemaschinen
Schweißroboter
Kühlung
Aggressive Umgebungen

Anwendungen

Technische Daten

Geeignete Medien	Warm- und Kaltwasser, Kühlflüssigkeiten, Druckluft
Betriebsdruck	0 bis 36 bar
Temperaturbereich	-20°C bis +80°C
Verwendete Werkstoffe	Polyamid mit PVC-Ummantelung

Regelungen

Industrielle Normen

DI: 2002/95/EG (RoHS), 2011/65/EG
DI: 97/23/EG (DGRL)
RG: 1907/2006 (REACH)
UL94 V-0 (Flammbeständigkeit)

Verpackung

Tube pack: 25 m, 100 m

Die Leistungsmerkmale hängen von den verwendeten Medien und Armaturen ab.

Leistungsmerkmale des Schweißfunken resistenten PA-Schlauchs

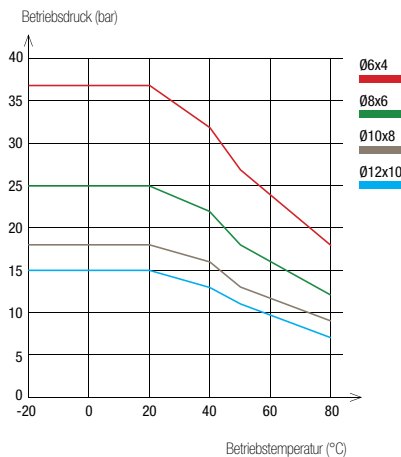

Außen-Ø Schlauch	Toleranz des Außen-Ø	Stärke der PVC-Ummantelung
PVC-Ummantelung 8 bis 14 mm	+0,10 / -0,10	1 mm
Innenschlauch 6 bis 12 mm	+0,05 / -0,10	

Außen-Ø Schlauch	Abmantellänge für LF 3600 (mm)
4 mm	15 ± 1
6 mm	18 ± 1
8 mm	19 ± 1
10 mm	24 ± 1
12 mm	25 ± 1

In Verbindung mit den Push-In Fittings von Parker Legris gewährleisten die Polyamid-Schläuche aufgrund ihrer Kalibrierung nach NF E49-100 (Innenschlauch aus halbstarrerem Polyamid) absolute Dichtheit.





Für Anschlüsse anderer Programme auf Anfrage.

Zur Berechnung des Berstdrucks müssen die hier angegebenen Werte mit dem Faktor 3 multipliziert werden.

1025P..V

Polyamid-Schlauch (PA), Schweißfunken resistent





Tubepack® 25 m

Ø Außen (mm)	Ø Innen (mm)	 R				kg
6	4	25	1025P06V01	1025P06V03	1025P06V04	1,238
8	6	30	1025P08V01	1025P08V03	1025P08V04	1,693
10	8	55	1025P10V01	1025P10V03	1025P10V04	2,029
12	10	70	1025P12V01		1025P12V04	2,970

1100P..V

Polyamid-Schlauch (PA), Schweißfunken resistent

Tubepack® 100 m

Ø Außen (mm)	Ø Innen (mm)	 R				kg
6	4	25	1100P06V01	1100P06V03	1100P06V04	2,338
8	6	30	1100P08V01	1100P08V03	1100P08V04	3,767
10	8	55	1100P10V01	1100P10V03	1100P10V04	4,767
12	10	70	1100P12V01		1100P12V04	6,567

6000 71 00

Abisolierer

Technisches Polymer, Edelstahl



6000 71 00

kg

0,098



Funktionsweise

Abisolierer 6000 71 00

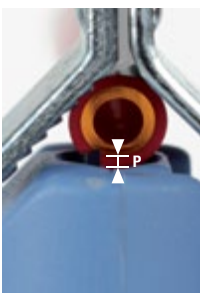

1. Legen Sie den Schlauch in den Abisolierer ein und passen Sie die Klingenhöhe an die Schlauchstärke an.



2. Die Klingenhöhe kann mit Hilfe der Rändelschraube unten am Griff eingestellt werden.

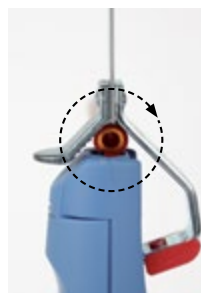

3. Führen Sie das so eingestellte Werkzeug in einer 360°-Drehung rund um den Schlauch.



4. Üben Sie dabei leichten Druck auf den Metallteil des Werkzeugs aus, so dass der Schlauch festgehalten wird.



5. Ziehen Sie das Werkzeug ans Schlauchende, um die Ummantlung längs zu schlitzen.



6. Der Schlauch ist nun sauber abgemantelt.

PU-Schlauch

PU-Schläuche in allen **3 Werkstoffvarianten** – Ether, Ester und Ether kristall (lebensmittelecht) – gewährleisten ein Höchstmaß an Flexibilität und sind für nahezu alle Anwendungen geeignet. Zudem bieten sie **50 % Platzeinsparung** im Vergleich zu halbstarren PA-Schläuchen.

Produktvorteile

Ausgezeichnete mechanische Eigenschaften

- Konstante Flexibilität für eine hohe Lebensdauer
- Optimaler Biegeradius
- Gute Schwingungsabsorption
- Einzigtartige Abriebfestigkeit selbst für einen einwandigen Schlauch
- UV-beständig
- Verbesserte Vakuumbeständigkeit durch die Oberflächenhärte
- Markierung der Restlänge
- Silikonfrei

3 Werkstoffvarianten

- PU-Ester: perfekt geeignet für pneumatische Anwendungen
- PU-Ether: Geeignet für Hydrolyse; erhöhte Chemikalienbeständigkeit als PU-Ester
- PU-Ether kristall, lebensmittelecht:
 - Einfache Erkennung von Medien und Kreisläufen
 - Höhere Chemikalienbeständigkeit als bei PU-Ether
 - Erhöhte Lebensdauer



Anwendungen

- Lebensmittelindustrie
- Robotertechnik
- Beschaltung
- Pneumatik
- Automatisierungstechnik
- Automobilproduktion
- Hohe Taktraten

Technische Daten

Geeignete Medien	Druckluft, industrielle Medien (je nach Werkstoff)
Betriebsdruck	Vakuum bis 12 bar
Temperaturbereich	-20°C bis +70°C
Verwendete Werkstoffe	Polyurethan-Ester (Shore D 52) Polyurethan-Ether (Shore D 52) Polyurethan-Ether kristall, lebensmittelecht (Shore D 52)

Regelungen

Industrielle Normen

DI: 2002/95/EG (RoHS), 2011/65/EG
DI: 97/23/EG (DGRL)
RG: 1907/2006 (REACH)

Lebensmittelbereich (PU-Ether kristall, lebensmittelecht)

FDA: 21 CFR 177.2600, 178.3297, 176.170, 178.2010
RG: 1935/2004 EG

Die Leistungsmerkmale hängen von den verwendeten Medien und Armaturen ab. Garantiert vakuumbeständig bis 755 mm Hg (99%iges Vakuum).

Leistungsmerkmale von PU-Schlauch

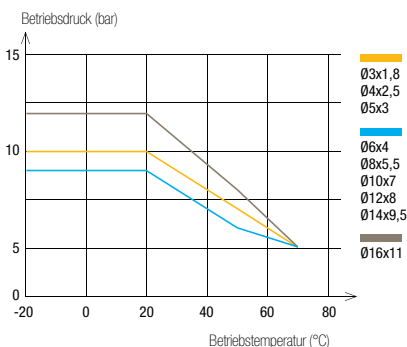

Außen-Ø Schlauch	Toleranz des Außen-Ø
3 bis 8 mm	+0,10 / -0,10
10 bis 16 mm	+0,15 / -0,15

In Verbindung mit den Push-In Fittings von Parker Legris gewährleisten die Polyurethan-Schläuche aufgrund ihrer Kalibrierung nach NF E49-100 absolute Dichtheit.

Verpackung







Tube pack*: 25 m, 100 m
Schlauchtrommel: 300 m, 500 m, 1000 m

Zur Berechnung des Berstdrucks müssen die hier angegebenen Werte mit dem Faktor 3 multipliziert werden.

1025U

Polyurethan-Ester-Schlauch (PU)

Tubepack® 25 m







Ø Außen (mm)	Ø Innen (mm)								kg
3	1,8	8	1025U03 01 18						0,020
4	2,5	10	1025U04 01	1025U04 02	1025U04 03	1025U04 04	1025U04 05	1025U04 06	0,310
5	3	13	1025U05 01			1025U05 04			0,522
6	4	15	1025U06 01	1025U06 02	1025U06 03	1025U06 04	1025U06 05	1025U06 06	0,591
8	5,5	20	1025U08 01	1025U08 02	1025U08 03	1025U08 04	1025U08 05	1025U08 06	0,971
10	7	25	1025U10 01	1025U10 02		1025U10 04	1025U10 05	1025U10 06	1,467
12	8	35	1025U12 01	1025U12 02		1025U12 04	1025U12 05	1025U12 06	2,406
14	9,5	45	1025U14 01 95			1025U14 04 95			2,815
16	11	45	1025U16 01 11	1025U16 02 11	1025U16 03 11	1025U16 04 11			2,815

Schläuche in Zollabmessungen auf Anfrage.

1100U

Polyurethan-Ester-Schlauch (PU)

Tubepack® 100 m







Ø Außen (mm)	Ø Innen (mm)								kg
4	2,5	10	1100U04 01	1100U04 02	1100U04 03	1100U04 04	1100U04 05	1100U04 06	1,092
5	3	13	1100U05 01			1100U05 04			1,092
6	4	15	1100U06 01	1100U06 02	1100U06 03	1100U06 04	1100U06 05	1100U06 06	2,064
8	5,5	20	1100U08 01	1100U08 02	1100U08 03	1100U08 04	1100U08 05	1100U08 06	3,610
10	7	25	1100U10 01			1100U10 04			6,105
12	8	35	1100U12 01			1100U12 04			8,610
14	9,5	45	1100U14 01 95			1100U14 04 95			11,215
16	11	45	1100U16 01 11	1100U16 02 11	1100U16 03 11	1100U16 04 11			12,176

Schläuche in Zollabmessungen auf Anfrage.

2003U

Polyurethan-Ester-Schlauch (PU)







Schlauchtrommel 300 m

Ø Außen (mm)	Ø Innen (mm)								kg
10	7	25	2003U10 01	2003U10 02	2003U10 03	2003U10 04	2003U10 05	2003U10 06	16,600

2005U

Polyurethan-Ester-Schlauch (PU)







Schlauchtrommel 500 m

Ø Außen (mm)	Ø Innen (mm)								kg
8	5,5	20	2005U08 01	2005U08 02	2005U08 03	2005U08 04	2005U08 05		17,100

2010U

Polyurethan-Ester-Schlauch (PU)

Schlauchtrommel 1000 m









Ø Außen (mm)	Ø Innen (mm)								kg
4	2,5	12	2010U04 01	2010U04 02	2010U04 03	2010U04 04	2010U04 05	2010U04 06	9,840
6	4	15	2010U06 01	2010U06 02	2010U06 03	2010U06 04	2010U06 05	2010U06 06	20,460

PU-Schlauch

1025U..R

Polyurethan-Ether-Schlauch (PU)









Tubepack® 25 m

Ø Außen (mm)	Ø Innen (mm)				 kristall	 kristall	 kristall	 kristall	 kristall	kg
4	2,5	12	1025U04R01	1025U04R04	1025U04R08	1025U04R12	1025U04R13	1025U04R14	1025U04R17	0,310
5	3	13			1025U05R08					0,522
6	4	15	1025U06R01	1025U06R04	1025U06R08	1025U06R12	1025U06R13	1025U06R14	1025U06R17	0,591
8	5,5	20	1025U08R01	1025U08R04	1025U08R08	1025U08R12	1025U08R13	1025U08R14	1025U08R17	0,971
10	7	25	1025U10R01	1025U10R04	1025U10R08			1025U10R14		1,467
12	8	35	1025U12R01	1025U12R04	1025U12R08			1025U12R14		2,406
14	9,5	45		1025U14R04 95						2,421
16	11	45			1025U16R08 11					2,815

1100U..R

Polyurethan-Ether-Schlauch (PU)





Tubepack® 100 m

Ø Außen (mm)	Ø Innen (mm)				 kristall	 kristall	 kristall	 kristall	 kristall	kg
4	2,5	12	1100U04R01	1100U04R04	1100U04R08	1100U04R12	1100U04R13	1100U04R14	1100U04R17	1,092
6	4	15	1100U06R01	1100U06R04	1100U06R08	1100U06R12	1100U06R13	1100U06R14	1100U06R17	2,064
8	5,5	20	1100U08R01	1100U08R04	1100U08R08	1100U08R12	1100U08R13	1100U08R14	1100U08R17	3,610
10	7	25			1100U10R08			1100U10R14		6,109
12	8	35			1100U12R048					8,610
14	9,5	45			1100U14R08 95					11,215
16	11	45			1100U16R08 11					12,176

2003U..R

Polyurethan-Ether-Schlauch (PU)





Schlauchtrommel 300 m

Ø Außen (mm)	Ø Innen (mm)				 kristall	kg
10	7	25	2003U10R01	2003U10R04	2003U10R08	16,600

2005U..R

Polyurethan-Ether-Schlauch (PU)





Schlauchtrommel 500 m

Ø Außen (mm)	Ø Innen (mm)				 kristall	kg
8	5,5	20	2005U08R01	2005U08R04	2005U08R08	15,600

2010U..R

Polyurethan-Ether-Schlauch (PU)

Schlauchtrommel 1000 m

Ø Außen (mm)	Ø Innen (mm)				 kristall	kg
4	2,5	12	2010U04R01	2010U04R04	2010U04R08	8,670
6	4	15	2010U06R01	2010U06R04	2010U06R08	18,600



Kalibrierte, flexible Kunststoffschläuche

Kunststoffschläuche
und Spiralen

Antistatischer PU-Schlauch

Mit einem **Widerstand von $10^2 \Omega \cdot m$** durch die gesamte Wandstärke gewährleistet dieser Schlauch perfekte **Ableitung der statischen Elektrizität** und damit erhöhte Sicherheit.

Produktvorteile

- | | |
|----------------------------|---|
| Sicherheit | <ul style="list-style-type: none"> Durchgängig geringer Materialwiderstand Geeignet für explosionsfähige Umgebungen (ATEX)* Lange Lebensdauer Gute Schwingungsabsorption UV-beständig Silikonfrei |
| Optimierte Prozesse | <ul style="list-style-type: none"> Minimaler Biegeradius für maximale Platzeinsparung Gute Chemikalienbeständigkeit Breiter Temperaturbereich Konstante chemische Leistungsmerkmale über die gesamte Schlauchlänge |



Antistatische Verpackung
Drucklufttechnik
Elektronik
Pulverlackbeschichtung
Leistungswandler

Anwendungen

Technische Daten

Geeignete Medien	Druckluft, industrielle Medien
Betriebsdruck	Vakuum bis 10 bar
Temperaturbereich	-20°C bis +70°C
Verwendete Werkstoffe	Polyurethan mit leitfähigem Additiv (Shore D 50)

Regelungen

DI: 94/9/EG (ATEX*)
DI: 1907/2006 (REACH)
DI: 2002/95/EG (RoHS), 2011/65/EG
*für ATEX-Anwendungen bitten wir um Rücksprache

Die Leistungsmerkmale hängen von den verwendeten Medien und Armaturen ab. Garantiert vakuumbeständig bis 755 mm Hg (99%iges Vakuum).

Leistungsmerkmale von antistatischem PU-Schlauch

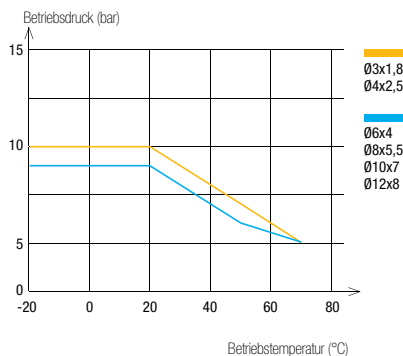

Zur Berechnung des Berstdrucks müssen die hier angegebenen Werte mit dem Faktor 3 multipliziert werden.

Außen-Ø Schlauch	Toleranz des Außen-Ø
3 bis 8 mm	+0,10 / -0,10
10 bis 12 mm	+0,15 / -0,15

In Verbindung mit den Push-In Fittings von Parker Legris gewährleisten die Schläuche aufgrund ihrer Kalibrierung nach NF E49-100 absolute Dichtheit.



Verpackung

Tubepack: 25 m, 100 m

1025U..A

Polyurethan-Ether-Schlauch (PU), antistatisch



Tubepack® 25 m

Ø Außen (mm)	Ø Innen (mm)	 R		kg
4	2,5	12	1025U04A01	0,260
6	4	15	1025U06A01	0,500
8	5,5	25	1025U08A01	1,260

1100U..A

Polyurethan-Ether-Schlauch (PU), antistatisch

Tubepack® 100 m

Ø Außen (mm)	Ø Innen (mm)	 R		kg
3	1,8	10	1100U03A01	0,836
4	2,5	12	1100U04A01	1,092
6	4	15	1100U06A01	2,064
8	5,5	25	1100U08A01	3,610
10	7	35	1100U10A01	6,105
12	8	45	1100U12A01	8,610

Kalibrierte, flexible Kunststoffschläuche

Kunststoffschläuche
und Spiralen

Passende Produkte

Um die antistatischen Eigenschaften im gesamten Kreislauf zu erhalten, sollten diese Schläuche ausschließlich mit Metallanschlüssen kombiniert werden.

Push-In Fittings

[LF 3600](#) Seite 1-95

[LF 3800](#) Seite 1-113

[LF 3900](#) Seite 1-113



Klemmverschraubungen

[Messing](#) Seite 5-5

[Edelstahl](#) Seite 5-31



Schweißfunken resistenter PU-Schlauch

Durch die Kombination aus **Beständigkeit gegen Funkenflug** und besonderer **Flexibilität** eignet sich diese Produktreihe ausgezeichnet für alle Schweißanwendungen. Der PU-Ether-Schlauch ist in zwei Ausführungen erhältlich (mit PVC-Schutzhülle oder einwandig) und ist **perfekt abgestimmt** auf Push-In Fittings von Parker Legris.

Produktvorteile

Polyurethan mit PVC-Schutzhülle

- Hohe Torsions- und Abriebfestigkeit
- Einfaches Abmanteln durch nicht haftende Schutzhülle
- Kennzeichnung der Durchflussrichtung
- Selbstlöschende Schutzhülle um den Innenschlauch
- Silikonfrei

Einwandiges Polyurethan

- Minimaler Biegeradius für maximale Platzeinsparung
- Besondere Flexibilität für hohe Lebensdauer und hohe Taktraten
- Gute Chemikalienbeständigkeit
- Kennzeichnung der Durchflussrichtung
- Feuerfester Werkstoff
- Silikonfrei



Anwendungen

- Industriemaschinen
- Drucklufttechnik
- Robotertechnik
- Hohe mechanische Belastung
- Kühlung
- Schweißanlagen
- Verkabelungen

Technische Daten

Geeignete Medien	Industrielle Medien, Druckluft, Kühlflüssigkeiten
Betriebsdruck	Vakuum bis 14 bar
Temperaturbereich	-20°C bis +70°C
Verwendete Werkstoffe	Polyurethan-Ether mit PVC-Schutzhülle Polyurethan-Ether, einwandig

Außen-Ø Schlauch	Abmantellänge für LF 3600 Anschlüsse (mm)
4 mm	15 ± 1
6 mm	18 ± 1
8 mm	19 ± 1
10 mm	24 ± 1
12 mm	25 ± 1

Regelungen

UL94 V2 bis V0 (Flammbeständigkeit, abhängig vom Schlauchtyp)
RoHS 2002/95/EG, 2011/65/EG
RG: 1907/2006 (REACH)

Verpackung

TubePack®: 25 m, 100 m

Die Leistungsmerkmale hängen von den verwendeten Medien und Armaturen ab. Garantiert vakuumbeständig bis 755 mm Hg (99%iges Vakuum).

Für Anschlüsse und Rohr-Durchmesser anderer Abmessungen kontaktieren Sie uns bitte.

Leistungsmerkmale von Schweißfunken resistentem PU-Schlauch

mit PVC-Schutzhülle

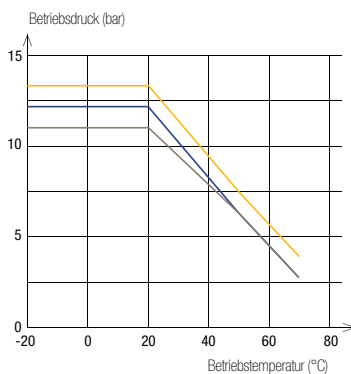

einwandig

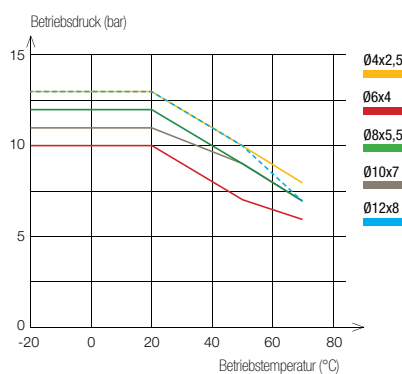





Außen-Ø Schlauch	Toleranz Außen-Ø	Stärke PVC-Schutzhülle und Toleranzen
4 bis 8 mm	+0,10 / -0,10	1mm +0,10 / -0,10
10 bis 14 mm	+0,15 / -0,15	





In Verbindung mit den Push-In Fittings von Parker Legris gewährleisten die Schläuche aufgrund ihrer Kalibrierung nach NF E49-101 (Innenschlauch bei Ausführung mit Schutzhülle bzw. einwandiger Schlauch absolute Dichtheit).

Zur Berechnung des Berstdrucks müssen die hier angegebenen Werte mit dem Faktor 3 multipliziert werden.





1025U..V Polyurethan-Ether-Schlauch (PU), mit Schweißfunken resistentem Schutzmantel Tubepack® 25 m

Ø Außen (mm)	Ø Innen (mm)					kg
6	4	12	1025U06V01	1025U06V03	1025U06V04	1,200
8	5,5	20	1025U08V01	1025U08V03	1025U08V04	1,620
10	7	25	1025U10V01	1025U10V03	1025U10V04	2,900
12	8	35	1025U12V01		1025U12V04	4,030





1100U..V Polyurethan-Ether-Schlauch (PU), mit Schweißfunken resistentem Schutzmantel Tubepack® 100 m

Ø Außen (mm)	Ø Innen (mm)					kg
6	4	12	1100U06V01	1100U06V03	1100U06V04	5,370
8	5,5	20	1100U08V01	1100U08V03	1100U08V04	7,630
10	7	25	1100U10V01	1100U10V03	1100U10V04	10,860
12	8	35	1100U12V01		1100U12V04	15,060

1025U..K Polyurethan-Ether-Schlauch (PU), einwandig, Schweißfunken resistent Tubepack® 25 m

Ø Außen (mm)	Ø Innen (mm)						kg
4	2,5	12	1025U04K01		1025U04K03		0,230
6	4	15	1025U06K01		1025U06K03	1025U06K04	0,580
8	5,5	20	1025U08K01	1025U08K02	1025U08K03	1025U08K04	0,860
10	7	25	1025U10K01	1025U10K02	1025U10K03	1025U10K04	1,230
12	8	35	1025U12K01	1025U12K02	1025U12K03	1025U12K04	2,080
14	9,5	45			1025U14K03 95		2,620

1100U..K Polyurethan-Ether-Schlauch (PU), einwandig, Schweißfunken resistent Tubepack® 100 m

Ø Außen (mm)	Ø Innen (mm)						kg
4	2,5	12	1100U04K01				0,900
6	4	15	1100U06K01		1100U06K03	1100U06K04	2,320
8	5,5	20	1100U08K01	1100U08K02	1100U08K03	1100U08K04	3,030
10	7	25	1100U10K01	1100U10K02	1100U10K03	1100U10K04	5,100
12	8	35	1100U12K01	1100U12K02	1100U12K03	1100U12K04	8,600
14	9,5	45			1100U14K03 95		10,676

6000 71 00 Abisolierer

Technisches Polymer, Edelstahl



6000 71 00

kg

0,098

Funktionsweise des Abisolierers auf Seite 3-17



PE-Schlauch

Parker Legris bietet PE-Schlauch in zwei Ausführungen an: **Advanced PE 50% aus vernetztem Polyethylen** und **Polyethylen mit niedriger Dichte**.

Unser Advanced PE-Programm ist selbst für extrem anspruchsvolle Anwendungen geeignet, insbesondere bei Wasseranwendungen. PE-Schlauch ist in der Anwendung **gesundheitlich vollkommen unbedenklich**.

Produktvorteile

Advanced PE

- Vernetztes Polyethylen 50%
- Hohe Flexibilität und Temperatur- und Druckbeständigkeit
- Breite Chemikalienbeständigkeit
- UV-stabilisiert und dadurch ideal für alle Anwendungen im Außenbereich
- Zugelassen für Dauerkontakt mit Getränken und Lebensmittelprodukten
- Silikonfrei

Polyethylen mit niedriger Dichte

- Gute Beständigkeit gegenüber aggressiven und korrosiven Medien
- Guter technischer Kompromiss
- Lebensmittelecht
- Silikonfrei



Anwendungen

- Getränke
- Chemie
- Petrochemie
- Lebensmittelindustrie
- Wasser
- Wasseraufbereitung

Technische Daten

Schlauch	Advanced PE	PE mit niedriger Dichte
Geeignete Medien	Wasser, Getränke und andere Flüssigkeiten	Industrielle Medien
Betriebsdruck	Vakuum bis 16 bar	Vakuum bis 20 bar
Temperaturbereich	-40°C bis +95°C	-40°C bis +60°C
Verwendete Werkstoffe	Polyethylen: Vernetztes PE 50 % PE-LD 50 % (Shore D 44)	Polyethylen mit niedriger Dichte (Shore D 44)

Regelungen

Advanced PE Schlauch

FDA: 21 CFR 177.1520
 RG: 1935/2004/EG
 DI: 97/23/EG (PED)
 DI: 2002/95/EG (RoHS), 2011/65/EG
 KTW
 NSF 42 /58 (1/4" und 3/8" zugelassen für 10 bar und 1/2" zugel. für 8 bar bei Raumtemperatur)
 NSF 51, 61 C-HOT
 ACS (nicht in violett)
 WRAS
 RG: 1907/2006 (REACH)

PE mit niedriger Dichte

FDA: 21 CFR 177.1520
 DI: 2002/95/EG (RoHS), 2011/65/EG
 DI: 97/23/EG (DGRL)

Die Leistungsmerkmale hängen von den verwendeten Medien und Armaturen ab. Garantiert vakuumbeständig bis 755 mm Hg (99%iges Vakuum).

Leistungsmerkmale der Schläuche

Advanced PE-Schlauch

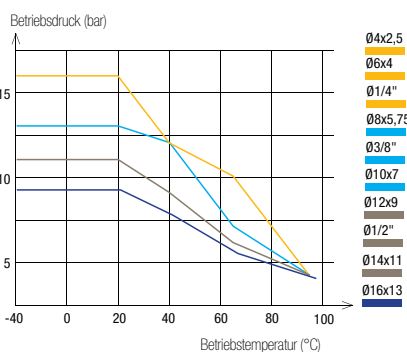

PE mit niedriger Dichte

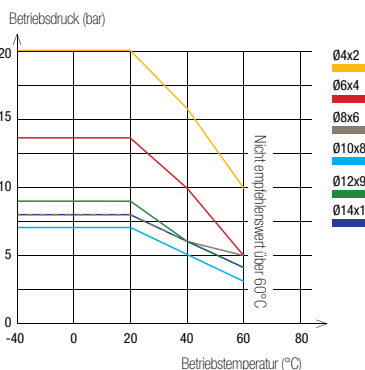

Außen-Ø Schlauch	Toleranz Außen-Ø
1/4" bis 1/2"	+0,10 / -0,10
4 bis 14 mm	+0,10 / -0,10

In Verbindung mit den Push-In Fittings von Parker Legris gewährleisten die Schläuche aufgrund ihrer Kalibrierung absolute Dichtheit.

Verpackung

Advanced PE-Schlauch
 Schlauchtrommel : 75 m, 150 m, 300 m
 250 ft, 500 ft, 1000 ft









PE-Schlauch mit niedriger Dichte
 Tubepack: 100 m

Zur Berechnung des Berstdrucks müssen die hier angegebenen Werte mit dem Faktor 3 multipliziert werden.

1015Y..F

Advanced Polyethylen-Schlauch (APE)









Schlauchtrommel 150 m

Ø Außen (mm)	Ø Innen (mm)	 R	 farblos						 weiß	kg
4	2,5	16	1015Y04F00	1015Y04F01	1015Y04F02	1015Y04F03	1015Y04F04	1015Y04F05	1015Y04F10	4,914
6	4	32	1015Y06F00	1015Y06F01	1015Y06F02	1015Y06F03	1015Y06F04	1015Y06F05	1015Y06F10	5,434
8	5,75	40	1015Y08F00	1015Y08F01	1015Y08F02	1015Y08F03	1015Y08F04	1015Y08F05	1015Y08F10	3,279
10	7	40	1015Y10F00	1015Y10F01	1015Y10F02	1015Y10F03	1015Y10F04	1015Y10F05	1015Y10F10	5,318

1030Y..F

Advanced Polyethylen-Schlauch (APE)









Schlauchtrommel 300 m

Ø Außen (mm)	Ø Innen (mm)	 R	 farblos						 weiß	kg
4	2,5	16	1030Y04F00	1030Y04F01	1030Y04F02	1030Y04F03	1030Y04F04	1030Y04F05	1030Y04F10	2,860
6	4	32	1030Y06F00	1030Y06F01	1030Y06F02	1030Y06F03	1030Y06F04	1030Y06F05	1030Y06F10	5,318

1075Y..F

Advanced Polyethylen-Schlauch (APE)









Schlauchtrommel 75 m

Ø Außen (mm)	Ø Innen (mm)	 R	 farblos						 weiß	kg
12	9	55	1075Y12F00	1075Y12F01	1075Y12F02	1075Y12F03	1075Y12F04	1075Y12F05	1075Y12F10	3,852
14	11	75	1075Y14F00							5,850
16	13	95	1075Y16F00							7,550

1096Y..F

Advanced Polyethylen-Schlauch (APE)









Schlauchtrommel 250 ft

Ø Außen (Zoll)	Ø Innen (Zoll)	 R	 farblos						 weiß	kg
1/2	0,375	1,96	1096Y62F00	1096Y62F01	1096Y62F02	1096Y62F03	1096Y62F04	1096Y62F05	1096Y62F10	4,200

1098Y..F

Advanced Polyethylen-Schlauch (APE)









Schlauchtrommel 500 ft

Ø Außen (Zoll)	Ø Innen (Zoll)	 R	 farblos						 weiß	kg
1/4	0,170	0,78	1098Y56F00	1098Y56F01	1098Y56F02	1098Y56F03	1098Y56F04	1098Y56F05	1098Y56F10	2,334
3/8	0,250	1,18	1098Y60F00	1098Y60F01	1098Y60F02	1098Y60F03	1098Y60F04	1098Y60F05	1098Y60F10	5,518

1099Y..F

Advanced Polyethylen-Schlauch (APE)

Schlauchtrommel 1000 ft

Ø Außen (Zoll)	Ø Innen (Zoll)	 R	 farblos						 weiß	kg
1/4	0,170	0,78	1099Y56F00	1099Y56F01	1099Y56F02	1099Y56F03	1099Y56F04	1099Y56F05	1099Y56F10	4,718

Advanced Polyethylen-Schlauch (APE)

1100Y

Tubepack® 100 m

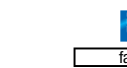
Ø Außen (mm)	Ø Innen (mm)	 R	 farblos	kg
4	2	25	1100Y04 00	0,910
6	4	35	1100Y06 00	1,500
8	6	55	1100Y08 00	2,140
10	8	80	1100Y10 00	2,710
12	9	65	1100Y12 00	4,750
14	11	80	1100Y14 00	5,650

Fluorpolymer-Schlauch - FEP

Der **FEP-Schlauch** besteht aus einem **höchst widerstandsfähigen Fluorpolymer** (Perfluorethylenpropylen), das sich aufgrund seiner **Transparenz** ausgezeichnet für Medien eignet, die besonderer Kontrolle bedürfen. Er bietet gleichzeitig optimale Leistungsmerkmale.

Produktvorteile

Durchflusskontrolle | Transparent
Flexibler und schwer entflammbarer Schlauch
Beständig gegen nahezu alle Chemikalien und Lösungsmittel

Bewährte Leistungsmerkmale | Ausgezeichnete Übertragung von UV-Strahlen
Niedriger Reibungskoeffizient
Lebensmittelecht
Geringe Durchlässigkeit
Einfach verschweißbar
Silikonfrei



Messgeräte
Lebensmittelindustrie
UV
Gasprobennahme
Chemie
Thermische Wechselbelastung
Laboranwendungen

Anwendungen

Technische Daten

Geeignete Medien	Industrielle Medien
Betriebsdruck	0 bis 28 bar
Temperaturbereich	-40°C bis +150°C
Verwendete Werkstoffe	Perfluorethylenpropylen (rein) (Shore D 55)

Regelungen

Lebensmittelverarbeitung

FDA: 21 CFR 177.1550
RG: 1935/2004

Industrielle Normen

UL94 V-0 (Flammbeständigkeit)
DI: 2002/95/EG (RoHS), 2011/65/EG
DI: 97/23/EG (DGRL)
RG: 1907/2006 (REACH)

Die Leistungsmerkmale hängen von den verwendeten Medien und Armaturen ab.

Leistungsmerkmale von FEP-Schlauch

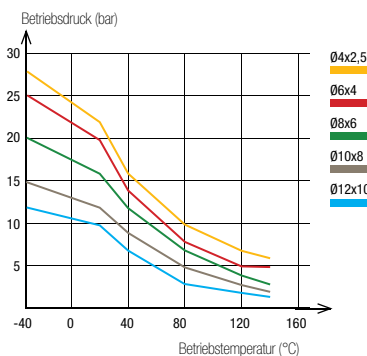

Außen-Ø Schlauch	Toleranz Außen-Ø
4 mm	+0,05 / -0,05
6 bis 10 mm	+0,07 / -0,07
12 mm	+0,10 / -0,10

Verpackung



Tube-pack: 5 m, 25 m

In Verbindung mit den Push-In Fittings von Parker Legris gewährleisten die Schläuche aufgrund ihrer Kalibrierung absolute Dichtheit.

1005T

Fluorpolymer-Schlauch (FEP)



Tubepack® 5 m

Ø Außen (mm)	Ø Innen (mm)	 R	 farblos	kg
4	2,5	40	1005T04 00 25	0,155
6	4	50	1005T06 00	0,250
8	6	70	1005T08 00	0,385
10	8	120	1005T10 00	0,524
12	10	180	1005T12 00	0,547

1025T

Fluorpolymer-Schlauch (FEP)

Tubepack® 25 m

Ø Außen (mm)	Ø Innen (mm)	 R	 farblos	kg
4	2,5	40	1025T04 00 25	0,506
6	4	50	1025T06 00	1,025
8	6	70	1025T08 00	1,431
10	8	120	1025T10 00	1,693
12	10	180	1025T12 00	1,913

Kalibrierte, flexible Kunststoffschläuche

Kunststoffschläuche
und Spiralen

Passende Produkte

Perfekt ergänzt werden Fluorpolymer-Schläuche (PFA, FEP) durch Anschlüsse aus Edelstahl.

Push-In Fittings

[LF 3800](#) Seite 1-113

[LF 3900](#) Seite 1-113

Klemmverschraubungen

[Edelstahl](#) Seite 5-31



Fluorpolymer-Schlauch - PFA

Der Fluorpolymer-Schlauch **PFA** (Perfluoralkoxy) bietet im Vergleich zu anderen Fluorpolymer-Schläuchen (PTFE, FEP und PVDF) **10-fach höhere Lebensdauer** bei hoher chemischer und mechanischer Belastung. PFA-Schläuche sind in **drei Werkstoffen** erhältlich und passen sich dadurch perfekt an alle Anwendungen an – selbst in extrem anspruchsvollen Applikationen.

Produktvorteile

Vielseitigkeit

Hervorragende chemische Eigenschaften
 Biegsame Alternative zu Edelstahlrohren
 Extrem breiter Temperaturbereich - von kryotechnischen Anwendungen bis zu höchsten Temperaturen
 Nicht haftend und dadurch für die Beförderung zahlreicher Medien/Gase geeignet
 Außerordentlich lange Lebensdauer
 Niedrigste Durchlässigkeit in der Gruppe der Fluorpolymere
 Schwer entflammbar
 UV-durchlässig
 Auf Wunsch mit Markierungen
 Silikonfrei

3 Werkstoffvarianten

Hochreines farbloses PFA: für alle Anwendungen, selbst unter erhöhter mechanischer Belastung
 Farbiges durchscheinendes PFA: Erkennung der Kreisläufe auf einen Blick
 Schwarzes antistatisches PFA: keine Gefahr elektrostatischer Entladung



Lebensmittelindustrie
 Brennstoffzellen
 Elektronik
 Luftfahrt
 Erdöl-/Gasindustrie
 Pharmaindustrie
 Medizinische Geräte
 Chemie
 Reinräume

Anwendungen

Technische Daten

Geeignete Medien	Medizinische, biokompatible Medien, Lebensmittel, Gas, Druckluft
Betriebsdruck	Vakuum bis 36 bar
Temperaturbereich	-196°C bis +260°C
Verwendete Werkstoffe	Perfluoralkoxy (Shore D55) <ul style="list-style-type: none"> • Hochreines PFA ("High purity") • Durchscheinend farbiges PFA • Antistatisches PFA

Die Leistungsmerkmale hängen von den verwendeten Medien und Armaturen ab. Garantiert vakuumbeständig bis 755 mm Hg (99%iges Vakuum).

Regelungen

Medizintechnische Normen

USP: Klasse VI (A)
 Externe Kommunikationsgeräte

Industrielle Normen

UL94 V-0 (Flammbeständigkeit)
 DI: 2002/95/EG (RoHS), 2011/65/EG
 DI: 97/23/EG (DGRL)
 RG: 1907/2006 (REACH)
 DI: 94/09/EG (ATEX, schwarzer Schlauch)

Lebensmittelvorschriften

FDA: 21 CFR 177.1550
 (farblos, farbig durchscheinend)
 RG: 1935/2004

Leistungsmerkmale von PFA-Schlauch

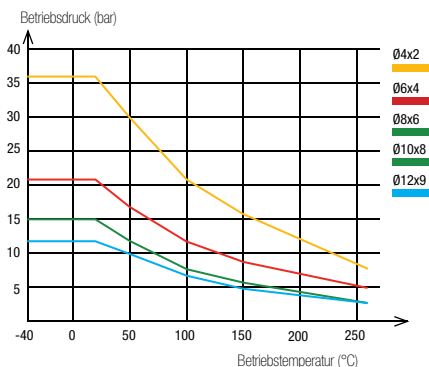

Zur Berechnung des Berstdrucks müssen die hier angegebenen Werte mit dem Faktor 3 multipliziert werden.

Außen-Ø Schlauch	Toleranz Außen-Ø
4 bis 8 mm	+0,10 / -0,10
10 bis 12 mm	+0,15 / -0,15

In Verbindung mit den Push-In Fittings von Parker Legris gewährleisten die Schläuche aufgrund ihrer Kalibrierung nach NF E49-100 absolute Dichtheit.





Verpackung

Tube pack: 10 m, 50 m, 100 m

1010T..P

Fluorpolymer-Schlauch (PFA)





Tubepack® 10 m

Ø Außen (mm)	Ø Innen (mm)		 High purity	 kristall	 kristall	 kristall	kg
4	2	12	1010T04P00	1010T04P12	1010T04P13	1010T04P14	0,087
6	4	34	1010T06P00	1010T06P12	1010T06P13	1010T06P14	0,237
8	6	60	1010T08P00	1010T08P12	1010T08P13	1010T08P14	0,410
10	8	95	1010T10P00				0,723
12	9	120	1010T12P00				1,148

1050T..P

Fluorpolymer-Schlauch (PFA)



Tubepack® 50 m

Ø Außen (mm)	Ø Innen (mm)		 High purity	 kristall	 kristall	 kristall	kg
4	2	12	1050T04P00	1050T04P12	1050T04P13	1050T04P14	0,435
6	4	34	1050T06P00	1050T06P12	1050T06P13	1050T06P14	1,185
8	6	60	1050T08P00	1050T08P12	1050T08P13	1050T08P14	2,050
10	8	95	1050T10P00				3,615
12	9	120	1050T12P00				5,740

1100T..P

Fluorpolymer-Schlauch (PFA)



Tubepack® 100 m

Ø Außen (mm)	Ø Innen (mm)		 farblos	kg
4	2	12	1100T04P00	0,870
6	4	34	1100T06P00	2,370
8	6	60	1100T08P00	4,100
10	8	95	1100T10P00	7,230
12	9	120	1100T12P00	11,480

1010T..A

Fluorpolymer-Schlauch (PFA), antistatisch



Tubepack® 10 m

Ø Außen (mm)	Ø Innen (mm)			kg
4	2	12	1010T04A01	0,087
6	4	34	1010T06A01	0,237
8	6	60	1010T08A01	0,410

1050T..A

Fluorpolymer-Schlauch (PFA), antistatisch

Tubepack® 50 m

Ø Außen (mm)	Ø Innen (mm)			kg
4	2	12	1050T04A01	0,435
6	4	34	1050T06A01	1,185
8	6	60	1050T08A01	2,050

Multi-Schlauch

Unser Angebot an Multi-Schläuchen kombiniert in **komplexen Druckluftsystemen** starkes Leistungsverhalten mit **optimaler Raumnutzung**. Durch das **breite Konfigurationspotenzial** passen sie sich im Hinblick auf Flexibilität, Kompatibilität und Druck-/Temperaturbelastung mühelos den gegebenen Randbedingungen an.

Produktvorteile

PA-Schlauch im Schutzmantel

Widerstandsfähige PVC-Ummantelung zum Schutz gegen äußere Einflüsse:

- Abrieb
- Funkenflug
- aggressive Medien

Schlauchbündel: minimaler Biegeradius und kompakte Verlegung

Einfache Verlegung

Erkennung der Kreisläufe auf einen Blick

Technisches Leistungsspektrum von Polyamid

Schlauchanzahl: 2 bis 12, nummeriert

Silikonfrei

Zwillings-Schläuche aus PU-Ester

Zwillings-Schlauch im Schutzmantel für erhöhte Festigkeit

Kreisförmiger Außendurchmesser bleibt auch nach Trennung erhalten

Erkennung der Kreisläufe auf einen Blick

Einfache und schnelle Montage

Einfache Verlegung

3 Farbkombinationen

Silikonfrei



Pneumatik
Automatisierungstechnik
Robotertechnik
Transport
Automobilprozesse
Montageprozesse

Anwendungen

Technische Daten

Schlauch	PA	PU
Geeignete Medien	Druckluft, Chemikalien industrielle Medien	Druckluft, industrielle Medien
Betriebsdruck	Vakuum bis 24 bar	0 bis 14 bar
Temperaturbereich	-40°C bis +80°C	-20°C bis +70°C
Verwendete Werkstoffe	Polyamid	Polyurethanester

Regelungen

Industrielle Normen

DI: 2002/95/EG (RoHS), 2011/65/EG

DI: 97/23/EG (DGRL)

RG: 1907/2006 (REACH)

Das verwendete Polyamid ist mit DIN 73378 kompatibel

Verpackung

PA-Schlauch im Schutzmantel: Zwillings-Schlauch, PU:
Tubepack* 10 m, 50 m Tubepack* 25 m

Die Leistungsmerkmale hängen von den verwendeten Medien und Armaturen ab.
Garantiert vakuumbeständig bis 755 mm Hg (99%iges Vakuum).

Leistungsmerkmale der Schläuche

Halbstarres PA-Schlauch im Schutzmantel

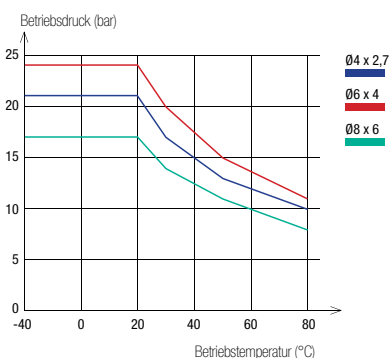

Zwillings-Schlauch aus PU-Ester

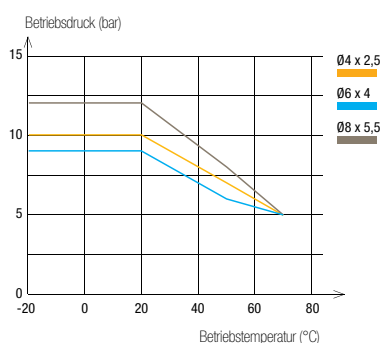



Werkstoffe	Außen-Ø Schlauch	Toleranz Außen-Ø
PA	4 mm	+0,05 / -0,08
	6 bis 8 mm	+0,05 / -0,10
PU	4 bis 8 mm	+0,10 / -0,10

In Verbindung mit den Push-In Fittings von Parker Legris gewährleisten die Schläuche aufgrund ihrer Kalibrierung nach NF E49-100 (halbstarre PA-Schlauch) bzw. nach NF E49-101 (PU-Zwillings-schlauch) absolute Dichtheit.

Zur Berechnung des Berstdrucks müssen die hier angegebenen Werte mit dem Faktor 3 multipliziert werden.



1010P..M Multi-Schlauch aus Polyamid (PA), halbstarr

Rolle 10 m

Ø Außen (mm)	Ø Innen (mm)		Anzahl von Schläuchen		kg
4	2,7	35	4	1010P04 00M04	1,440
		45	7	1010P04 00M07	1,920
6	4	55	4	1010P06 00M04	2,300
		60	7	1010P06 00M07	2,900
8	6	45	2	1010P08 00M02	2,600





1050P..M Multi-Schlauch aus Polyamid (PA), halbstarr

Rolle 50 m

Ø Außen (mm)	Ø Innen (mm)		Anzahl von Schläuchen		kg
4	2,7	20	2	1050P04 00M02	4,400
		35	4	1050P04 00M04	6,600
		45	7	1050P04 00M07	8,200
		55	12	1050P04 00M12	15,200
6	4	45	2	1050P06 00M02	8,400
		55	4	1050P06 00M04	11,500
		60	7	1050P06 00M07	12,500
8	6	45	2	1050P08 00M02	13,000

1420U Zwillings-Schlauch aus Polyurethan (PU)

Tubepack® 25 m

Ø Außen (mm)	Ø Innen (mm)					kg
4	2,5	12	1420U04 11	1420U04 44	1420U04 41	0,620
6	4	15	1420U06 11	1420U06 44	1420U06 41	1,182
8	5,5	20	1420U08 11	1420U08 44	1420U08 41	1,942

Farbauswahl



Multi-Schläuche
Polyamid halbstarr / PVC-Ummantelung

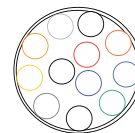

Passende Produkte

Ergänzend zu unseren Multi-Schläuchen bieten wir auch die passenden Mehrfachsteckverbinder an – siehe Kapitel 1.

Push-In Fittings

Mehrfachsteckverbinder Seite 1-31



PA-Spiralen

Die Polyamid-Spiralen von Parker Legris zeigen auch **nach Dauerbelastung ein ausgezeichnetes Rückstellvermögen** und bieten im Hinblick auf Ergonomie und Platzersparnis eine echte **Alternative zu Aufrollsystemen**. Eingebunden mit Knickschutzfedern werden Beschädigungen der vorbestückten Spiralschläuche vermieden.

Produktvorteile

Ausgezeichnete mechanische Eigenschaften

Geringer Druckabfall
Gute Chemikalienbeständigkeit
Optimales Rückstellvermögen
Technisches Leistungsspektrum von Polyamid
Silikonfrei

Umfassende Produktreihe

Ready-to-Use
Verschiedene Farben zur einfachen Erkennung der Kreisläufe
Komplett eingebunden mit Anschlüssen



Werkstatt und Service
Druckluftwerkzeuge
Transport
Schmiersysteme
Industrielle Reinigung
Robotertechnik
Autowaschanlagen

Anwendungen

Technische Daten

Geeignete Medien	Druckluft, Schmierstoffe, andere Medien
Betriebsdruck	Vakuum bis 20 bar
Temperaturbereich	-20°C bis +80°C
Verwendete Werkstoffe	Polyamid (Shore D 60)

Regelungen

Industrielle Normen

DI: 97/23/EG (DGRL)
RG: 1907/2006 (REACH)
DI: 2002/95/EG (RoHS), 2011/65/EG

Die Leistungsmerkmale hängen von den verwendeten Medien und Armaturen ab. Garantiert vakuumbeständig bis 755 mm Hg (99%iges Vakuum).

Leistungsmerkmale von PA-Spiralen

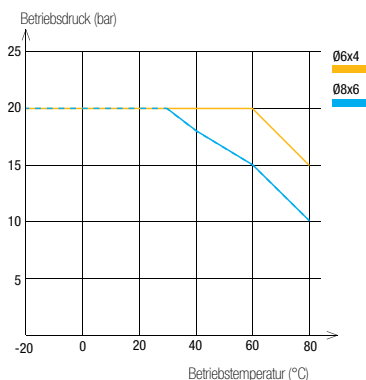

Außen-Ø Schlauch	Innen-Ø Schlauch	Toleranz Außen-Ø
6 mm	4 mm	+0,05 / -0,10
8 mm	6 mm	+0,05 / -0,10

Verpackung



Kunststofftüten: für Schlauchlängen von 2 bis 6 m
Andere Längen und Farben auf Anfrage.

Zur Berechnung des Berstdrucks müssen die hier angegebenen Werte mit dem Faktor 3 multipliziert werden.

1470P

Polyamid-Spirale (PA), beidseitig eingebunden, Außengewinde BSPT

2 m

Ø Außen (mm)	Ø Innen (mm)	Außengewinde BSPT			Blocklänge (mm)	Windungsdurchmesser außen (mm)	kg
6	4	R1/4	1470P06 04 13	1470P06 07 13	520	60	0,143
8	6	R1/4	1470P08 04 13	1470P08 07 13	560	70	0,174



Länge gerade Verlängerung – kurze Seite: 100 mm

Länge gerade Verlängerung – lange Seite: 300 mm

1471P

Polyamid-Spirale (PA), beidseitig eingebunden, Außengewinde BSPT

4 m

Ø Außen (mm)	Ø Innen (mm)	Außengewinde BSPT			Blocklänge (mm)	Windungsdurchmesser außen (mm)	kg
6	4	R1/4	1471P06 04 13	1471P06 07 13	640	60	0,199
8	6	R1/4	1471P08 04 13	1471P08 07 13	720	70	0,249



Länge der geraden Verlängerung kurze Seite: 100 mm

Länge der geraden Verlängerung lange Seite: 300 mm

1472P

Polyamid-Spirale (PA), beidseitig eingebunden, Außengewinde BSPT

6 m

Ø Außen (mm)	Ø Innen (mm)	Außengewinde BSPT			Blocklänge (mm)	Windungsdurchmesser außen (mm)	kg
6	4	R1/4	1472P06 04 13	1472P06 07 13	760	60	0,260
8	6	R1/4	1472P08 04 13	1472P08 07 13	880	70	0,329

Länge der geraden Verlängerung kurze Seite: 100 mm

Länge der geraden Verlängerung lange Seite: 300 mm

Die verschiedenen Maße unserer Spiralen

Die Arbeitslänge beschreibt die maximale Länge, bei der auch nach Dauerbelastung optimales Rückstellvermögen gewährleistet ist.

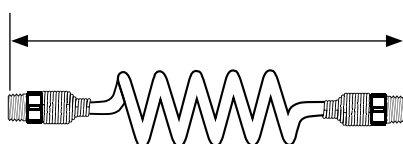

Arbeitslänge (mm)

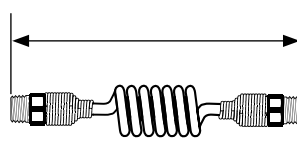

Blocklänge (mm)

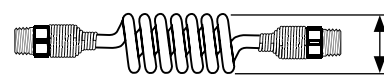

Außendurchmesser (mm)

PU-Spiralen

Durch den geringen Spiraldurchmesser eignet sich dieser Polyurethan-Schlauch ausgezeichnet für Anlagen, bei denen es auf extreme **Flexibilität** auf engstem Raum ankommt. Die geraden Enden in Kombination mit guter Stoß- und Abriebfestigkeit ermöglichen eine **bequeme Handhabung** von Druckluftwerkzeuge unter **absolut sicheren Bedingungen**.

Produktvorteile

Optimale mechanische Eigenschaften

- Spiralen mit ausgezeichnetem Formgedächtnis
- Sehr gute Abriebfestigkeit
- Geeignet für hochgetaktete Prozesse
- Konstantes Biegeverhalten
- Optimale Lebensdauer
- Geringer Druckverlust
- Extrem leichte Knickschutzfeder aus Kunststoff
- Silikonfrei

Umfassende Produktreihe

- Zwei Werkstoffvarianten: PU-Ester und PU-Ether
- Mit bzw. ohne vormontierten Anschlüssen
- Knickschutzfedern aus Kunststoff oder Metall verhindern Beschädigungen



Werkstatt und Service
Werkzeuge
Drucklufttechnik
Antriebstechnik
Robotertechnik
Industriemaschinen

Anwendungen

Technische Daten

Geeignete Medien	Druckluft
Betriebsdruck	0 bis 10 bar
Temperaturbereich	-20°C bis +70°C (kompletierter Schlauch)
Verwendete Werkstoffe	Polyurethan-Ester: Härte = Shore D 52 Polyurethan-Ether: Härte = Shore D 46

Regelungen

Industrielle Normen

- NF E49-101: Rohrenden
- DI: 2002/95/EG (RoHS), 2011/65/EG
- DI: 97/23/EG (DGRL)
- RG: 1907/2006 (REACH)

Verpackung

Kunststofftüten für Schlauchlängen von 2 bis 7,5 m
(je nach Ausführung)

Die Leistungsmerkmale hängen von den verwendeten Medien und Armaturen ab.

Leistungsmerkmale von PU-Spiralen

PU-Ester

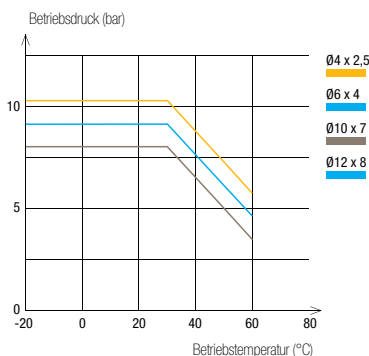

PU-Ether

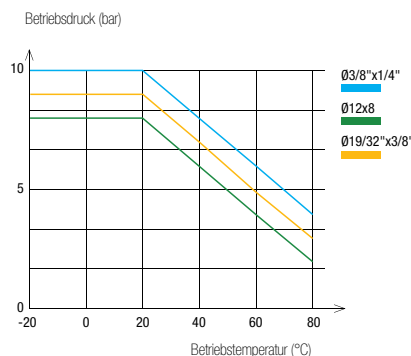



Außen-Ø Schlauch	Innen-Ø Schlauch	Toleranz Außen-Ø Schlauch
4 bis 8 mm	2,5 bis 5,5 mm	+0,10 / -0,10
10 und 12 mm	7 und 8 mm	+0,15 / -0,15
3/8" und 19/32"	1/4" und 3/8"	+/- 0,005

Zur Berechnung des Berstdrucks müssen die hier angegebenen Werte mit dem Faktor 3 multipliziert werden.

1470U

Polyurethan-Ester-Spirale (PU), Außengewinde BSPT

2 m



Ø Außen (mm)	Ø Innen (mm)	Außengewinde BSPT				Blocklänge (mm)	Windungsdurchmesser außen (mm)	kg
4	2,5	R1/8	1470U04 03 10	1470U04 04 10	1470U04 05 10	595	24	0,060
6	4	R1/4	1470U06 03 13	1470U06 04 13	1470U06 05 13	630	32	0,060
8	5	R1/4	1470U08 03 13	1470U08 04 13	1470U08 05 13	780	42	0,120
10	7	R1/4	1470U10 03 13	1470U10 04 13	1470U10 05 13	780	62	0,160
12	8	R3/8	1470U12 03 17	1470U12 04 17	1470U12 05 17	780	65	0,190

Länge gerade Verlängerung – lange Seite Ø Außen < 8 mm: 300 mm/ ≥ 8 mm: 500 mm, Länge gerade Verlängerung – kurze Seite, für alle: 100 mm

1471U

Polyurethan-Ester-Spirale (PU), Außengewinde BSPT

4 m



Ø Außen (mm)	Ø Innen (mm)	Außengewinde BSPT				Blocklänge (mm)	Windungsdurchmesser außen (mm)	kg
4	2,5	R1/8	1471U04 03 10	1471U04 04 10	1471U04 05 10	785	24	0,100
6	4	R1/4	1471U06 03 13	1471U06 04 13	1471U06 05 13	850	32	0,160
8	5	R1/4	1471U08 03 13	1471U08 04 13	1471U08 05 13	1000	42	0,200
10	7	R1/4	1471U10 03 13	1471U10 04 13	1471U10 05 13	1000	62	0,230
12	8	R3/8	1471U12 03 17	1471U12 04 17	1471U12 05 17	1140	65	0,260

Länge gerade Verlängerung – lange Seite Ø Außen < 8 mm: 300 mm/ ≥ 8 mm: 500 mm, Länge gerade Verlängerung – kurze Seite, für alle: 100 mm

1472U

Polyurethan-Ester-Spirale (PU), Außengewinde BSPT

6 m

Ø Außen (mm)	Ø Innen (mm)	Außengewinde BSPT				Blocklänge (mm)	Windungsdurchmesser außen (mm)	kg
8	5	R1/4	1472U08 03 13	1472U08 04 13	1472U08 05 13	1230	42	0,280
10	7	R1/4	1472U10 03 13	1472U10 04 13	1472U10 05 13	1140	62	0,295
12	8	R3/8	1472U12 03 17	1472U12 04 17	1472U12 05 17	1190	65	0,310

Länge gerade Verlängerung – lange Seite Ø Außen < 8 mm: 300 mm/ ≥ 8 mm: 500 mm, Länge gerade Verlängerung – kurze Seite, für alle: 100 mm

1460U

Polyurethan-Ester-Spirale (PU)

2 m

Ø Außen (mm)	Ø Innen (mm)		Blocklänge (mm)	Windungsdurchmesser außen (mm)	kg
8	5	1460U08 04	720	42	0,064
10	7	1460U10 04	720	62	0,122
12	8	1460U12 04	720	65	0,172

Länge gerade Verlängerung – lange Seite Ø Außen < 8 mm: 300 mm/ ≥ 8 mm: 500 mm, Länge gerade Verlängerung – kurze Seite, für alle: 100 mm

1461U

Polyurethan-Ester-Spirale (PU)

4 m

Ø Außen (mm)	Ø Innen (mm)		Blocklänge (mm)	Windungsdurchmesser außen (mm)	kg
8	5	1461U08 04	940	42	0,128
10	7	1461U10 04	940	62	0,244
12	8	1461U12 04	940	65	0,344

Länge gerade Verlängerung – lange Seite Ø Außen < 8 mm: 300 mm/ ≥ 8 mm: 500 mm, Länge gerade Verlängerung – kurze Seite, für alle: 100 mm

1462U

Polyurethan-Ester-Spirale (PU)

6 m

Ø Außen (mm)	Ø Innen (mm)		Blocklänge (mm)	Windungsdurchmesser außen (mm)	kg
8	5	1462U08 04	1260	42	0,192
10	7	1462U10 04	1260	62	1,246
12	8	1462U12 04	1260	65	0,280

Länge gerade Verlängerung – lange Seite Ø Außen < 8 mm: 300 mm/ ≥ 8 mm: 500 mm, Länge gerade Verlängerung – kurze Seite, für alle: 100 mm

PU-Spiralen

1445U..R

Polyurethan-Ether-Spiralen (PU), Außengewinde BSPP

2 m

Ø Außen (mm)	Ø Innen (mm)	Außengewinde BSPP		Blocklänge (mm)	Windungsdurchmesser außen (mm)	kg
8	5	G1/4	1445U08R04 13	819	40	0,170
3/8"	1/4"	G1/4	1445U60R04 13	769	60	0,230
12	8	G3/8	1445U12R04 17	789	80	0,310
19/32"	3/8"	G3/8	1445U14R04 17	759	110	0,460

1441U..R

Polyurethan-Ether-Spiralen (PU), Außengewinde BSPP

4 m

Ø Außen (mm)	Ø Innen (mm)	Außengewinde BSPP		Blocklänge (mm)	Windungsdurchmesser außen (mm)	kg
8	5	G1/4	1441U08R04 13	889	40	0,220
3/8"	1/4"	G1/4	1441U60R04 13	819	60	0,260
12	8	G3/8	1441U12R04 17	849	80	0,400
19/32"	3/8"	G3/8	1441U14R04 17	809	110	0,554

1442U..R

Polyurethan-Ether-Spiralen (PU), Außengewinde BSPP

6 m

Ø Außen (mm)	Ø Innen (mm)	Außengewinde BSPP		Blocklänge (mm)	Windungsdurchmesser außen (mm)	kg
8	5	G1/4	1442U08R04 13	1029	40	0,340
3/8"	1/4"	G1/4	1442U60R04 13	929	60	0,360
12	8	G3/8	1442U12R04 17	969	80	0,530
19/32"	3/8"	G3/8	1442U14R04 17	909	110	0,920

1447U..R

Polyurethan-Ether-Spiralen (PU), Außengewinde BSPP

7,5 m

Ø Außen (mm)	Ø Innen (mm)	Außengewinde BSPP		Blocklänge (mm)	Windungsdurchmesser außen (mm)	kg
8	5	G1/4	1447U08R04 13	1134	40	0,420
3/8"	1/4"	G1/4	1447U60R04 13	1009	60	0,460
12	8	G3/8	1447U12R04 17	1059	80	0,600
19/32"	3/8"	G3/8	1447U14R04 17	984	110	1,150

Zubehör

0694 Push-In Fitting mit Knickschutzfeder, Außengewinde BSPP

Messing vernickelt, NBR

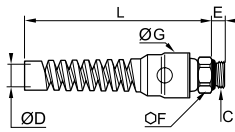

ØD	C		E	F	G	L	kg
8	G1/4	0694 08 13	6,5	16	24	104,5	0,067
10	G1/4	0694 10 13	6,5	18	24	106,5	0,062
12	G3/8	0694 12 17	7,5	20	29,5	126	0,080

0695 Push-In Fitting mit Knickschutzfeder, Außengewinde BSPT

Messing vernickelt, NBR

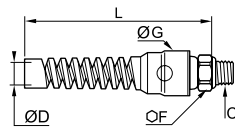

ØD	C		F	G	L	kg
8	R1/4	0695 08 13	14	24	104,5	0,055
10	R1/4	0695 10 13	18	24	106,5	0,064
12	R3/8	0695 12 17	20	29,5	126	0,090

PU-Spiralen mit Gewebeeinlage

Dieser Spiralschlauch besitzt alle Vorteile von Polyurethan und bietet gleichzeitig die **Dauerstabilität** und **Torsionsfestigkeit** der sonst sehr sperrigen Schläuche mit Gewebeeinlage in Kombination mit besonderer Elastizität und **optimaler Flexibilität**.

Produktvorteile

Ausgezeichnete mechanische Eigenschaften

Unerreichte Abriebfestigkeit: 10 x höher als bei Kautschuk, Polyamid oder Polyurethan ohne Gewebeeinlage
 Ausgezeichnete Flexibilität und sehr gutes Rückstellvermögen sorgen für ermüdungsfreies Arbeiten
 Hohe Torsions- und Quetschfestigkeit
 Silikonfrei

Ready-to-Use

Vormontierte Verschraubungen
 Knickschutzfeder aus Kunststoff zum Schutz der Spiralenden
 Geringes Gewicht für bequeme Handhabung
 3 Längen
 Blau durchscheinend



Maschinenversorgung
 Automobilproduktion
 Montage
 Drucklufttechnik
 Werkstatt

Anwendungen

Technische Daten

Geeignete Medien	Druckluft Andere Medien auf Anfrage.
Betriebsdruck	0 bis 15 bar
Temperaturbereich	-40°C bis +75°C
Verwendete Werkstoffe	Polyurethan (Shore A 85)

Regelungen

Industrielle Normen

DI: 97/23/EG (DGRL)
 RG: 1907/2006 (REACH)
 DI: 2002/95/EG (RoHS), 2011/65/EG

Die Leistungsmerkmale hängen von den verwendeten Medien und Armaturen ab.

Leistungsmerkmale von PU-Spiralen mit Gewebeeinlage

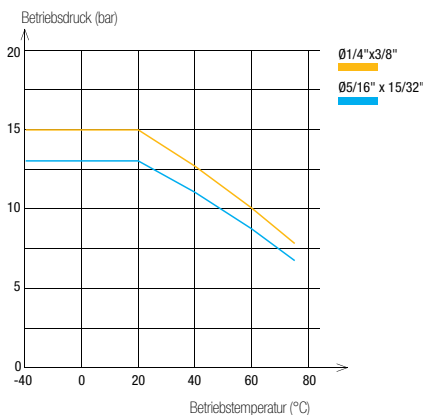

Außen-Ø Schlauch	Innen-Ø Schlauch	Toleranz Innen-Ø
3/8" 15/32" = 12 mm	1/4" 5/16" = 8 mm	+/- 0,005"

Schläuche von Parker Legris gewährleisten aufgrund ihres kalibrierten Innendurchmessers absolute Dichtheit.

Verpackung

Kunststofftüten: für Schlauchlängen von 3 bis 7,5 m

Zur Berechnung des Berstdrucks müssen die hier angegebenen Werte mit dem Faktor 4 multipliziert werden.

1445U..E Polyurethan-Spirale mit Gewebeeinlage (PU), Außengewinde BSPP 3 m

Ø Außen (mm)	Ø Innen (mm)	Außengewinde BSPP		Blocklänge (mm)	Windungsdurchmesser außen (mm)	kg
3/8"	1/4"	G1/4	1445U60E04 13	870	42	0,210
12	8	G3/8	1445U12E04 17	880	55	0,300

1442U..E Polyurethan-Spirale mit Gewebeeinlage (PU), Außengewinde BSPP 6 m

Ø Außen (mm)	Ø Innen (mm)	Außengewinde BSPP		Blocklänge (mm)	Windungsdurchmesser außen (mm)	kg
3/8"	1/4"	G1/4	1442U60E04 13	1140	42	0,420
12	8	G3/8	1442U12E04 17	1160	55	0,600

1447U..E Polyurethan-Spirale mit Gewebeeinlage (PU), Außengewinde BSPP 7,5 m

Ø Außen (mm)	Ø Innen (mm)	Außengewinde BSPP		Blocklänge (mm)	Windungsdurchmesser außen (mm)	kg
3/8"	1/4"	G1/4	1447U60E04 13	1275	42	0,525
12	8	G3/8	1447U12E04 17	1300	55	0,750

Passende Produkte

In unserem Katalog finden Sie ein umfangreiches Programm an Kupplungen und Ausblaspistolen.

Ausblaspistolen

Polymer Seite 7-3



Metall Seite 7-12



Verschlusskupplungen

C 9000 Seite 8-7



Metall Seite 8-18



PVC-Schlauch mit Gewebeeinlage

Parker Legris bietet **PVC-Schläuche in zwei Qualitäten** an, um vielseitige industrielle Anwendungen und **ein breites Spektrum an Medien** abzudecken.

Produktvorteile

PVC lebensmittelecht

Einwandiger Schlauch mit Polyester-Gewebeeinlage
 Biegsam – Platzersparnis bei der Installation
 Durchscheinendes Material ermöglicht Sichtkontrolle:

- des Mediums
- der Sauberkeit
- eventueller Strömungsturbulenzen

Lebensmittelecht, ohne Phthalate
 Silikonfrei

PVC für industrielle Anwendungen

Schlauch aus Polyester mit Gewebeeinlage zwischen 2 PVC-Schichten
 Abriebfest, stoßfest und quetschbeständig
 Optimale Beständigkeit
 Geringes Gewicht für verbesserte Ergonomie
 Silikonfrei



Anwendungen
 Robotertechnik
 Automobilproduktion
 Drucklufttechnik
 Halbleitertechnik
 Textilindustrie
 Verpackung
 Vakuum

Technische Daten

Schlauch	Lebensmittelechtes PVC	PVC für industrielle Anwendungen
Geeignete Medien	Druckluft, andere Medien	Druckluft
Betriebsdruck	0 bis 15 bar	0 bis 15 bar
Temperaturbereich	-20°C bis +70°C	-25°C bis +60°C
Verwendete Werkstoffe	Lebensmittelechtes durchscheinendes PVC mit Gewebeeinlage, ohne Phthalate	Blaues mehrschichtiges PVC für industrielle Anwendungen mit Polyester-gewebe

Regelungen

Lebensmittelechtes PVC

FDA: 21 CFR 177.1550
 RG: 1907/2006 (REACH)
 RG: 1935/2004
 DI: 2002/95/EG (RoHS), 2011/65/EG
 DI: 2007/10/EG (Phthalate)

PVC für industrielle Anwendungen

DI: 97/23/EG (DGRL)
 RG: 1907/2006 (REACH)
 DI: 2002/95/EG (RoHS), 2011/65/EG

Die Leistungsmerkmale hängen von den verwendeten Medien und Armaturen ab.

Leistungsmerkmale der Schläuche

Lebensmittelechtes PVC

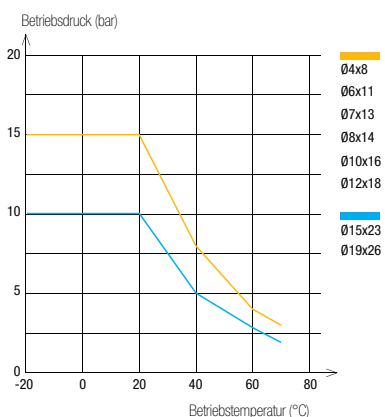

Schlauchtyp	Innen-Ø Schlauch	Toleranz Innen-Ø
Lebensmittelechtes PVC	4 bis 6 mm 7 bis 12 mm 15 bis 19 mm	+0,5 / -0,5 +0,6 / -0,6 +0,8 / -0,8
PVC für industrielle Anwendungen	6,3 mm 9 mm 12,7 mm	+0,3 / -0,3 +0,5 / -0,5 +0,6 / -0,6

Verpackung



Rolle: 25 m, 50 m
 (mit Kunststoff-Schutzfolie)

Zur Berechnung des Berstdrucks müssen die hier angegebenen Werte mit dem Faktor 3 multipliziert werden.

1025V

PVC-Schlauch mit Gewebeeinlage, lebensmittelecht



Rolle 25 m

Ø Außen (mm)	Ø Innen (mm)		 farblos	kg
8	4	10	1025V08 00 04	1,260
11	6	12	1025V11 00 06	2,253
13	7	14	1025V13 00 07	3,182
14	8	16	1025V14 00 08	3,434
16	10	25	1025V16 00 10	3,800
18	12	30	1025V18 00 12	4,423
23	15	40	1025V23 00 15	7,300
26	19	60	1025V26 00 19	7,300

1050V

PVC-Schlauch mit Gewebeeinlage, lebensmittelecht



Rolle 50 m

Ø Außen (mm)	Ø Innen (mm)		 farblos	kg
8	4	10	1050V08 00 04	2,690
11	6	12	1050V11 00 06	4,200
13	7	14	1050V13 00 07	5,966
14	8	16	1050V14 00 08	6,058
16	10	25	1050V16 00 10	6,400
18	12	30	1050V18 00 12	8,250
23	15	40	1050V23 00 15	14,600
26	19	60	1050V26 00 19	14,600

1025V..C

PVC-Schlauch mit Gewebeeinlage, Industriequalität



Rolle 25 m

Ø Außen (mm)	Ø Innen (mm)			kg
11	6,3	45	1025V11C04 06	2,175
14	9	63	1025V14C04 09	3,250
19	12,7	89	1025V19C04 13	4,975

1050V..C

PVC-Schlauch mit Gewebeeinlage, Industriequalität

Rolle 50 m

Ø Außen (mm)	Ø Innen (mm)			kg
11	6,3	45	1050V11C04 06	4,350
14	9	63	1050V14C04 09	6,500
19	12,7	89	1050V19C04 13	9,950

Passende Produkte

PVC-Schläuche lassen sich perfekt mit Stecktüllen und Verschlusskupplungen von Parker Legris kombinieren.

Verschlusskupplungen

C 9000 Seite 8-7

Metall Seite 8-18



Stecktüllen

0191 Seite 9-16

0123 Seite 9-10



NBR-Schnellsteckschläuche

Schnellsteckschläuche von Parker Legris sind nach **CNOMO E07.21.115N** zugelassen. In Kombination mit den Stecktüllen von Legris gewährleistet dieser Schlauchtyp **zuverlässige Sicherheit** dieser Montagetechnologie und sorgt gleichzeitig für **einfache Installation**.

Produktvorteile

Hervorragende Dauerstabilität

Unvergleichliche Widerstandsfähigkeit gegen ständige Biegung
Schutz gegen Funken und Flammen
Abriebfest und quetschbeständig
UV-beständig

Ideal für die Automobil-Industrie

Sehr gute Ozonbeständigkeit
Perfekt geeignet für Kühlkreisläufe
Freier Durchgang, geringer Druckabfall
4 Farben zur einfachen Identifizierung von Kreisläufen
Silikonfrei

Einsatzbereit

Ohne Gleitmittel (Fett, Öl...) und ohne Schlauchschellen zeitsparend zu installieren
Anschließen: Schlauch bis zum Anschlagring aufstecken
Entkuppeln: Schlauch längs der Tülle einschneiden



Automobilproduktion
Kühlung
Schweißroboter
Druckluftanwendungen
Industriemaschinen

Anwendungen

Technische Daten

Geeignete Medien	Kühlflüssigkeiten, Druckluft
Betriebsdruck	0 bis 16 bar
Temperaturbereich	-20°C bis +100°C
Verwendete Werkstoffe	Nitrilkautschuk (NBR) mit Gewebeeinlage

Regelungen

Industrielle Normen

NFT 46-019-1
NFT 47 252
RG: 1907/2006 (REACH)
DI: 2002/95/EG (RoHS), 2011/65/EG
CNOMO: E07.21.115N

WICHTIG: Die CNOMO-Zertifizierung gilt nur für rote und grüne Schläuche und ausschließlich in Kombination mit CNOMO-zertifizierten Stecktüllen von Legris 0132, 0133 und 0134.

Die Leistungsmerkmale hängen von den verwendeten Medien und Armaturen ab.

Leistungsmerkmale der Schnellsteckschläuche aus NBR

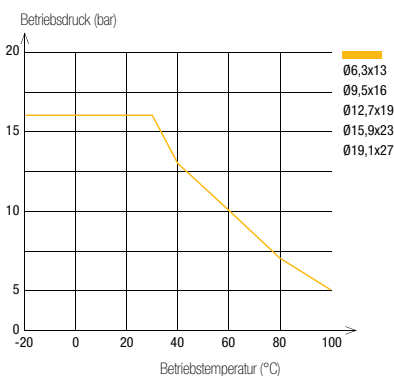

DN mm CNOMO	DN genormt	Innendurchmesser	Toleranz des Innendurchmessers (mm)
6	1/4"	6,3 mm	+0,4 / -0,4
8	3/8"	9,5 mm	+0,5 / -0,5
12	1/2"	12,7 mm	+0,6 / -0,6
16	5/8"	15,9 mm	
20	3/4"	19,1 mm	

Verpackung

Schlauchtrommel: 40 m, 80 m, 100 m

Anwendung mit Wasser: max. Temperatur 100°C





Anwendung mit Luft: max. Temperatur 70°C

Zur Berechnung des Berstdrucks müssen die hier angegebenen Werte mit dem Faktor 3 multipliziert werden.

1040H

NBR-Schnellsteckschlauch mit Gewebeeinlage

Schlauchtrommel 40 m





NW	∅ Außen (mm)	∅ Innen (mm)	R					kg
1/4	13	6,3	60	1040H56 01	1040H56 02	1040H56 03	1040H56 04	7,000
3/8	16	9,5	70	1040H60 01	1040H60 02	1040H60 03	1040H60 04	8,600
1/2	19	12,7	120	1040H62 01	1040H62 02	1040H62 03	1040H62 04	9,450
5/8	23	15,9	140	1040H66 01	1040H66 02	1040H66 03	1040H66 04	13,000
3/4	27	19,1	170	1040H69 01	1040H69 02	1040H69 03	1040H69 04	16,500

20m-Rollen auf Anfrage.

1080H

NBR-Schnellsteckschlauch mit Gewebeeinlage

Schlauchtrommel 80 m





NW	∅ Außen (mm)	∅ Innen (mm)	R					kg
5/8	23	15,9	140	1080H66 01	1080H66 02	1080H66 03	1080H66 04	26,160
3/4	27	19,1	170	1080H69 01	1080H69 02	1080H69 03	1080H69 04	33,160

20m-Rollen auf Anfrage.

1100H

NBR-Schnellsteckschlauch mit Gewebeeinlage

Schlauchtrommel 100 m

NW	∅ Außen (mm)	∅ Innen (mm)	R					kg
1/4	13	6,3	60	1100H56 01	1100H56 02	1100H56 03	1100H56 04	14,660
3/8	16	9,5	70	1100H60 01	1100H60 02	1100H60 03	1100H60 04	20,600
1/2	19	12,7	120	1100H62 01	1100H62 02	1100H62 03	1100H62 04	23,000

20m-Rollen auf Anfrage.

Passende Produkte

Die Schnellsteckschläuche werden in Kombination mit Stecktüllen von Parker Legris eingesetzt (CNOMO-Zertifizierung).

Stecktüllen

0132 S. 5-25 **0133.. 39** S. 5-25 **0134** S. 5-25



Einbau mit einem Einpresswerkzeug

Artikelnummer des Werkzeugs:
0650 00 00 05

Werkzeug zum Einpressen einer Stecktülle in einen Schnellsteckschlauch.



Zuschnitt des Schlauchs und Positionierung

Den Schlauch rechtwinklig zuschneiden und die Stecktülle in die dafür vorgesehenen Auflage am Werkzeug einlegen.

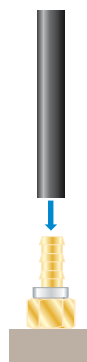

Auflageblock für Stecktülle

Einpressen des Schlauchs

Einpresswerkzeug betätigen: Der Anschluss ist vorschriftsmäßig, wenn der Schlauch am Anschlagring anliegt. Das Werkzeug passt sich an 5 verschiedene Schlauchdurchmesser an und ermöglicht ein einfaches, müheloses Einpressen.



Auflageblock für Stecktülle

0694 Push-In Fitting mit Knickschutzfeder, Außengewinde BSPP

Messing vernickelt, NBR

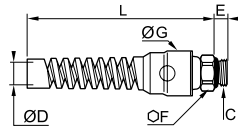

ØD	C		E	F	G	L	kg
8	G1/4	0694 08 13	6,5	16	24	104,5	0,067
10	G1/4	0694 10 13	6,5	18	24	106,5	0,062
12	G3/8	0694 12 17	7,5	20	29,5	126	0,080

0695 Push-In Fitting mit Knickschutzfeder, Außengewinde BSPT

Messing vernickelt, NBR

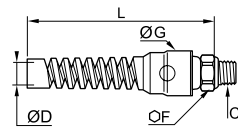

ØD	C		F	G	L	kg
8	R1/4	0695 08 13	14	24	104,5	0,055
10	R1/4	0695 10 13	18	24	106,5	0,064
12	R3/8	0695 12 17	20	29,5	126	0,090

3000 71 00 Schlauchschneider

Technisches Polymer

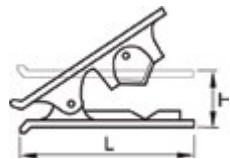

	H	L	kg
3000 71 00	25	79	0,029

Der Schlauchschneider gewährleistet einen glatten sauberen Schnitt bei allen elastischen Materialien (Polyamid, Polyurethan, FEP, Polyethylen, etc) bei Schlauchdurchmessern von 4 bis einschließlich 12 mm.

Ersatzklingen: Artikelnummer 3000 71 00 05

Eine Feder hält den Schlauchschneider in geschlossenem Zustand und schützt somit vor Verletzungen.

3000 71 11 Schlauchzange

Behandelter Stahl

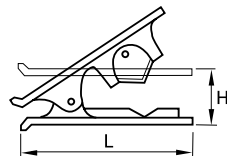

	kg
3000 71 11	0,020

Ersatzklingen: Artikelnummer 3000 71 11 05

6000 71 00 Abisolierer

Technisches Polymer, Edelstahl



	kg
6000 71 00	0,098

Funktionsweise des Abisolierers auf Seite 3-17

1827

Stützhülse aus Edelstahl für Fluorpolymer-Schläuche

Edelstahl 316

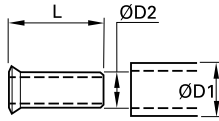

ØD1	ØD2		L	kg
6	4	1827 06 00	11,5	0,001
8	6	1827 08 00	14	0,001
10	8	1827 10 00	18	0,001
12	9	1827 12 09	18	0,001
	10	1827 12 00	18	0,001
16	14	1827 16 00	18	0,002

Diese Stützhülsen sind notwendig beim Einsatz von Schläuchen aus Fluorpolymer. Temperatur und Druck müssen den zulässigen technischen Eigenschaften von Schlauch und Verschraubung entsprechen.

0127

Stützhülse aus Messing für Polymer-Schläuche

Messing

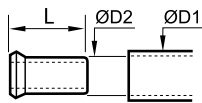

ØD1	ØD2		L	kg
4	2	0127 04 00	11	0,001
	2,7	0127 04 27	11	0,001
	3	0127 05 03	11	0,001
5	3,3	0127 05 00	11,5	0,009
6	4	0127 06 00	11,5	0,001
	5,5	0127 08 55	14	0,001
	6	0127 08 00	14	0,001
	7	0127 10 07	18	0,001
10	7,5	0127 10 75	18	0,001
	8	0127 10 00	18	0,002
	8	0127 12 08	18	0,002
12	9	0127 12 09	18	0,002
	10	0127 12 00	18	0,001
	11	0127 14 11	18	0,002
14	12	0127 14 00	18	0,002
15	12	0127 15 12	18	0,002
16	13	0127 16 13	18	0,003
18	14	0127 18 14	19,5	0,003
20	15	0127 20 15	20,5	0,003
22	16	0127 22 16	21	0,004
25	19	0127 25 19	25	0,007

Diese Stützhülsen garantieren optimalen Halt, selbst bei hohen Temperaturen und hohen Drücken und verhindern eine Verformung des Schlauchs.

CLIP

Clipeiste für Schläuche und Fittings

Technisches Polymer

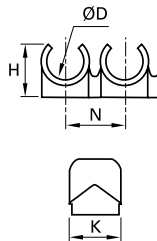

ØD		Anzahl von Clip	H	K	N	kg
4	CLIP 04 00	8	9	13,5	10,5	0,007
6	CLIP 06 00	8	10,5	13	10,5	0,008
8	CLIP 08 00	7	12,5	10,5	12	0,007
10	CLIP 10 00	6	14	12	15	0,005
12	CLIP 12 00	5	16,5	14	16,5	0,009
14	CLIP 14 00	4	18	16	20,5	0,009

Verpackungseinheiten à 10 Stück desselben Durchmessers (inkl. Schlauchbinder 95 mm Länge).

0697

Schraubshellen für Schläuche mit Gewebeeinlage

Behandelter Stahl

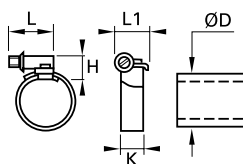

ØD		H	K	L	L1	kg
6-11	0697 00 01	7	5	12	7	0,004
10-16	0697 00 02	12	9	21	13	0,012
12-22	0697 00 03	12	9	21	13	0,014
16-27	0697 00 04	12	9	24	13	0,015
20-32	0697 00 05	12	9	24	13	0,016

Tabelle der Chemikalienbeständigkeit

Empfohlen	1	Nicht empfohlen	3
Zufriedenstellend	2	Keine Angaben	-

Stoffe	PA	PU-Ether	PU-Ester	PE mit niedriger Dichte	Advanced PE	FEP/PFA
Acetaldehyd	1	-	-	3	-	1
Aceton	1	3	1	3	-	1
Ameisensäure bis 10 %	-	2	3	1	1 bis 25% bei 20°C	1
Ammoniak gasförmig	1	1	3	2	1	1
Ammoniumchlorid bis 10%	-	1	1	1	1	1
Benzen	1	3	3	3	3	1
Brom	3	-	-	3	3	1
Butan	1	1	1	1 (20°C)	1	1
Butylacetat	1	3	2	-	-	1
Butyl und Butylalkohol	-	-	-	1 (20°C)	1	1
Calciumchlorid	-	1 (10 % & 40 %)	2 (10 % & 40 %)	1	1	1
Chloroform	3	3	3	3	-	1
Chlorwasserstoffsäure bis 10%	1	1	3	1	1 bei 20°C	1
Chromsäure bis 10 %	-	3	3	1 (50 %)	-	1
Cyclohexanon	1	3	3	3	-	1
Druckluft	1	1	1	1	1	1
Erdöl mit bis zu 40 % Aromaten	1	-	2	-	-	1
Erdöl mit bis über 40 % Aromaten	1	-	3	-	-	1
Essigsäure	2 bei 10 %	1	3	1 (50 %)	1 (50 %)	1
Ethanol	1	2	2	3	-	1
Ethylacetat	1	2	2	2 (20°C)	2 (23°C); 3 (85°C)	1
Ethylalkohol	-	-	-	3	1 (23°C); 3 (85°C)	1
Ethylenoxid	1	-	-	-	-	1
Formalin (Formaldehyd)	2	-	-	1 (40 %)	-	1
Freon 12-22	1	2	2	-	-	1
Glukose	1	-	-	-	1	1
Glykol (ohne H2O)	-	1	1	-	-	1
Kaliumchlorid bis 40 %	1	1	2	1	-	1
Kaliumhydroxid	1 (50 %)	1 (3n)	2	1	1	1
Kaliummanganat 5 %	-	3	2	-	-	1
Kaliumsulfat	1	-	-	1	1	1
Kerosin	1	1	1	-	3	1
Magnesiumchlorid (bis 30 %)	1	1	2	1	1	1
Meerwasser	-	-	-	-	-	1
Methan	1	1	1	-	-	1
Methanol	1	2	3	-	-	1
Methyl acetat	-	2	2	-	-	1
Methylalkohol (rein)	-	-	-	-	2	1

Tabelle der Chemikalienbeständigkeit

Stoffe	PA	PU-Ether	PU-Ester	PE mit niedriger Dichte	Advanced PE	FEP/PFA
Methylchlorid	2	3	2	-	-	1
Methylethylketon	1	3	3	3	-	1
Motoröl (Diesel)	1	2	1	-	-	1
Natriumkarbonat	1	-	-	1	1	1
Natriumchlorid	1 (50 %)	1	2	1	-	1
Natriumhypochlorid (Bleiche)	1	2	3	1 (30 %)	-	1
Natronlauge (Natriumhydroxid)	1 (60 %)	-	-	1	1	1
Oxygen	1	-	1	1 (20 °C)	-	1
Ozon	3	2 oder 1	1	3	3	1
Paraffinöl	-	1	1	-	-	1
Perchlorethylen	1	3	3	-	-	1
Phosphorsäure bis 50%	3	2	3	1	2 bei 20°C	1
Phenole	3	-	3	3	-	1
Pottasche	-	-	3	1	-	1
Propan	1	1	1	-	-	1
Salpetersäure	3	3	3	1 (40 %); 3(>40%)	-	1
Schwefelsäure bis 10%	3	1	3	1	1	1
Tetrachlorkohlenstoff (Natriumhypochlorid)	2	3	2	1 (30 %)	3	1
Tetrachlorethen	1	2	2	-	-	1
Toluol	1	2	2	3	3	1
Tributylphosphat	1	-	-	-	-	1
Trichlorethylen	1	3	3	3	-	1
Wasser (destilliert, entionisiert)	-	1	1	-	-	1
Wasser (Trinkwasser, Lebensmittelflüssigkeiten)	-	-	-	-	1	1
Wasser (Industriewasser)	1	-	-	-	1	1
Wasserstoff	1	-	-	1	1	1
Wasserstoffperoxid (Perhydrol)	3	2	2	1 (10 %)	1	1
Xylen	-	2	2	-	-	1
Zinkchlorid	1 (10 %)	-	-	1	-	1
Zitronensäure	3	-	-	1	1 bis 60°C	1

Für Fragen zu weiteren Medien, anderen Konzentrationen oder Sonderanwendungen stehen wir Ihnen jederzeit zur Verfügung.



Funktionsverschraubungen

Drosselventile

Gesteuerte Funktionsverschraubungen

Rückschlagventile

LIQUIfit®

Druckventile

Sonstige Funktionsverschraubungen

Schalldämpfer



Funktionsverschraubungen

Drosselventile

[Seite 4-6]



Funktion: Geschwindigkeitssteuerung des Zylinderkolbens

Werkstoffe: Polymer, Metall, Edelstahl

Druck: 10 bar

Betriebstemperatur: 0°C bis +70°C
-25°C bis +70°C (Metallausführung)

Ø metrisch: 3 bis 18 mm

Gewinde: BSPP, BSPT, metrisch

Stopp-Verschraubungen

[Seite 4-36]



Funktion: Sicherheit durch Stoppen des Zylinderkolbens

Werkstoffe: Messing vernickelt, Polymer

Druck: 10 bar

Betriebstemperatur: -20°C bis +70°C

Ø metrisch: 6 bis 12 mm

Gewinde: BSPP, BSPT

Gesteuerte Rückschlagventile

[Seite 4-38]

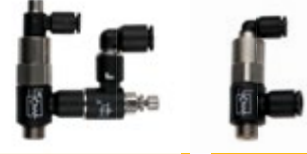

Funktion: Sicherheit durch Stoppen des Zylinderkolbens

Werkstoffe: Messing vernickelt, Polymer

Druck: 10 bar

Betriebstemperatur: -5°C bis +60°C

Ø metrisch: 6 bis 12 mm

Gewinde: BSPP

Rückschlagventile

[Seite 4-40]



Funktion: Luftstrom nur in eine Richtung

Werkstoffe: Polymer, Messing vernickelt

Druck: 10 bar

Betriebstemperatur: 0°C bis +70°C

Ø metrisch: 4 bis 12 mm

Gewinde: BSPP, BSPT, metrisch

Regelbare Rückschlagventile

[Seite 4-42]



Funktion: Luftstrom nur in eine Richtung, Öffnungsdruck regelbar

Werkstoffe: Messing vernickelt, FDA-konform

Druck: 12 bar

Betriebstemperatur: -20°C bis +80°C

Gewinde: BSPP, metrisch

Rückschlagventile LIQUIFIT®

[Seite 4-44]



Funktion: Luftstrom nur in eine Richtung

Werkstoffe: Polymer, lebensmittelgeeignet

Druck: 10 bar

Betriebstemperatur: 0°C bis +65°C

Ø zöllig: 1/4" und 1/2"

Rückschlagventile aus Edelstahl

[Seite 4-46]



Funktion: Medienstrom nur in eine Richtung

Werkstoffe: Edelstahl

Druck: 0,5 bis 40 bar

Betriebstemperatur: -20°C bis +180°C

DN: 10 bis 25 mm

Gewinde: BSPP, NPT

Softstart-Verschraubungen

[Seite 4-48]



Funktion: Schutz der Anlage beim Starten

Werkstoffe: Polymer, Messing vernickelt

Druck: 3 bis 10 bar

Betriebstemperatur: -15°C bis +60°C

Ø metrisch: 8 bis 12 mm

Gewinde: BSPP

Signalverschraubungen

[Seite 4-50]



Funktion: Zur Endlagenabstufung des Zylinderkolbens. Signalverschraubung übernimmt die Funktion eines Endschalters (pneumatisches oder elektrisches Signal)

Werkstoffe: Polymer, behandeltes Metall

Druck: 3 bis 8 bar

Betriebstemperatur: -15°C bis +60°C

Ø metrisch: 4 mm

Gewinde: BSPP, metrisch

Funktionsverschraubungen

Druck-Regelverschraubungen

[Seite 4-52]



Funktion: stabilisieren den Druck der Anlage bei einem vorgegebenen Maximalwert

Werkstoffe: Polymer, behandeltes Metall

Druck: 16 bar (Eingang), 8 bar (Ausgang)

Betriebstemperatur: -10°C bis +70°C

Ø metrisch: 4 bis 10 mm

Gewinde: BSPP

Differenzdruck-Regelventil

[Seite 4-54]



Funktion: regeln den Druck im Druckluftkreis auf einen vorgegebenen Wert

Werkstoffe: Polymer, behandeltes Metall

Druck: 16 bar (Eingang), 8 bar (Ausgang)

Betriebstemperatur: -15°C bis +60°C

Ø metrisch: 6 bis 10 mm

Gewinde: BSPP

Funktionskupplungen

[Seite 4-56]



Funktion: Isolierung von Kreisläufen ohne Entlüftung der gesamten Anlage

Werkstoffe: Polymer, Messing vernickelt

Druck: 10 bar

Betriebstemperatur: -20°C bis +80°C

DN: 5 bis 7 mm

Gewinde: BSPP

Manuell betätigte Ventile

[Seite 4-58]



Funktion: Öffnen/Schließen von Kreisläufen, mit bzw. ohne Entlüftung

Werkstoffe: Polymer, Messing vernickelt, Aluminium

Druck: 10 bar, 16 bar (0669)

Betriebstemperatur: -10°C bis +80°C, -5°C to +70°C (0669)

Ø metrisch: 4 bis 10 mm

Gewinde: BSPP, metrisch

Entlüftungsventil aus Metall

[Seite 4-60]



Funktion: Erhöhung der Rücklaufgeschwindigkeit des Zylinders

Werkstoffe: Messing vernickelt, Aluminium, Edelstahl

Druck: 10 bar

Betriebstemperatur: -20°C bis +70°C

Gewinde: BSPP, BSPT, metrisch

Schalldämpfer

[Seite 4-62]



Funktion: Verminderung des Lärmpegels

Werkstoffe: Sinterbronze, Polyethylen, Edelstahl, Messing vernickelt

Druck: 12 bar

Betriebstemperatur: -20°C bis +180°C







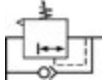
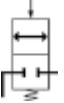

Ø metrisch: 4 bis 12 mm

Gewinde: BSPP, metrisch, NPT

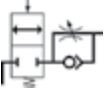
Wählen Sie die richtige Funktionsverschraubung

Schutz Ihrer Anlage	Absperrverschraubungen	Bei Notabschaltung einer pneumatischen Anlage wird der Druck temporär aufrecht erhalten.	Ausführung 7880 - 7881 - 7883 - 7885 7886
	Softstart-Verschraubungen	Beim erneuten Starten einer pneumatischen Anlage sorgen Softstart-Verschraubungen mit einstellbarem Druck für einen konstanten Anstieg des Drucks zum Schutz Ihrer Anlagen.	Ausführung 7860 - 7861 - 7870 - 7871
	Rückschlagventile	Der Durchfluss eines Mediums in eine Richtung ist freigegeben, in Gegenrichtung gesperrt. Kommt es zu einem Störfall, kann das Medium nicht zurückfließen.	Ausführung 4890 - 4891 - 4892 - 4895 7930 - 7931 - 7932 - 7984 7985 - 7992 - 7994 - 7995 7996
	Gesteuerte Rückschlagventile	3 integrierte Funktionen zum Schutz Ihrer Anlage: gesteuertes Rückschlagventil, Drosselventil und manuelle Entlüftung.	Ausführung 7892 - 7894
Erkennung der Endlage des Zylinderkolbens	Signalverschraubungen	Signal bei Druckabfall in der Zylinderkammer. Geeignet für Anwendungen mit variablem Zylinderhub.	Ausführung 7818 - 7828
Justierung und Verbesserung der Leistungsmerkmale Ihrer Anlage	Druck-Regelventile	Regulieren und stabilisieren den Druck auf einen vorgegebenen Maximalwert unabhängig von eventuellen Druckschwankungen des Eingangsdrucks.	Ausführung 7300
	Differenzdruck-Regelventile	Zur Reduzierung des Druckverbrauchs in bestimmten Teilen der Anlage als Beitrag zu Energieeinsparungen	Ausführung 7316 - 7318 - 7416 - 7471
	Entlüftungsventile	Ermöglichen die Erhöhung der Rücklaufgeschwindigkeit des Zylinderkolbens durch direkte Entlüftung in die Umgebung.	Ausführung 7899 - 7970 - 7971
	Schalldämpfer	Reduzieren den Lärmpegel beim Entlüften von Druckluftsystemen.	Ausführung 0670 - 0671 - 0672 - 0673 0674 - 0675 - 0676 - 0677
Eingriffe ins System	Funktionskupplungen	Zur Isolierung von Kreisläufen ohne komplette Entlüftung des Systems.	Ausführung 7926 - 7921 - 7960 - 7961
	Manuell betätigte Ventile	Ermöglichen wiederholtes Entlüften durch einfache Betätigung des Handschiebers am Ventil oder durch Drehen des Kipphebels.	Ausführung 0669 - 7800 - 7801 - 7802

Symbole für Funktionsverschraubungen

<p>Regulierung des Luftstroms</p> 	<p>Regulierung des Drucks durch Stabilisierung auf einen vorgegebenen Wert</p> 
<p>Unterbrechung der Luftzirkulation</p> 	<p>Reduzierung der Druckluftversorgung</p> 
<p>Unterbrechung und Regulierung des Luftstroms</p> 	<p>Progressive Druckbeaufschlagung der Anlage</p> 
<p>Durchflussrichtung eines Mediums lediglich in eine Richtung, keine Rückflussmöglichkeit</p> 	<p>Isolierung eines Kreislaufrs ohne Entlüftung der gesamten Anlage</p> 
<p>Entlüftungs- bzw. Versorgungssystem eines pneumatischen Kreislaufrs</p> 	<p>Regulierung, Unterbrechung und Entlüftung zum Schutz der Anlage und der Personen</p> 
<p>Meldung von Druckabfällen</p> 	

Wählen Sie das richtige Drosselventil

Das breitgefächerte Programm an Drosselventilen von Parker Legris bietet für jedes Automatisierungssystem die optimale Lösung.

Folgende Kriterien helfen Ihnen bei der Auswahl der optimalen Verschraubung:

5 entscheidende Kriterien

1.	Anwendungsbedingungen	Standardanwendungen	Kunststoffausführungen (technische Polymere)
		Anwendungen unter extremen Bedingungen	Metallausführung
2.	Einbauart	Einbau am Zylinder oder Wegeventil mit Gewinde	Ausführung mit BSPP-, BSPT- und metrischem Gewinde Ausführung mit NPT-Gewinde auf Anfrage
		Einbau am Zylinder oder Ventil mit Push-In-Technologie	Steckbare Ausführung
3.	Platzverhältnisse	Standardanwendungen , die bei kleinen Abmessungen sehr gute Durchflussleistung erfordern	Kompaktausführung
		Zylinder mit kleinem Durchmesser , die präzise, akkurate Justierung und kleine Baugröße erfordern	Miniaturausführung
4.	Art der Justierung	Sehr präzise Einstellung mit Kontermutter für Fixierung der Einstellung	Ausführung mit außenliegender Einstellschraube
		Sehr präzise Einstellung mit dem Schraubendreher und Schutz gegen versehentliches Verstellen	Ausführung mit versenkter Einstellschraube
5.	Einbaukonfiguration	Standardanwendungen	Winkelschwenkverschraubungen
		Schlauchanschluss um 180° schwenkbar, passt sich an die Schlauchbewegung an	Schwenkbare Ausführung
		Schwer zugängliche Zylinder oder Zylinder, die bereits mit Funktionsverschraubungen bestückt sind	Ausführung für Reiheneinbau

Produktübersicht der Drosselventile

Ausführungen aus technischem Polymer, Gewinde BSPP und metrisch

Einstellschraube, versenkt

7010
7011
7012
mit Push-In Fitting
Seite 4-10



Einstellschraube, extern

7060
7061
7062
Kompakt
mit Push-In Fitting
Seite 4-11/12



7660
7662
7669
Miniatur
mit Push-In Fitting
Seite 4-13/14



Schwenkbar

7040
7041
Kompakt
mit Push-In Fitting
Seite 4-14



7640
7649
Miniatur
mit Push-In Fitting
Seite 4-15



für Reiheneinbau

7770
7772
mit Push-In Fitting
Seite 4-16



7776
Schottanschluss
mit Push-In Fitting
Seite 4-16



7771
mit Gewindeanschluss
Seite 4-16



7020
Gerade Ausführung
mit Push-In Fitting
Seite 4-17



7000
Seite 4-16



mit Stecksystem

7030
7031
Kompakt
mit Push-In Fitting
Seite 4-18



7630
7631
Miniatur
mit Push-In Fitting
Seite 4-18



Ausführungen aus technischem Polymer, Gewinde BSPT

Einstellschraube, extern

7065
7066
7067
Kompakt
mit Push-In Fitting
Seite 4-11/12



7665
7668
Miniatur
mit Push-In Fitting
Seite 4-13



Schwenkbar, Einstellschraube extern

7045
Kompakt
mit Push-In Fitting
Seite 4-14



7645
Miniatur
mit Push-In Fitting
Seite 4-15



Ausführungen aus Messing, Messing vernickelt und Aluminium, Gewinde BSPP und metrisch

Einstellschraube, versenkt

7130
mit Push-In Fitting
Seite 4-19



7140
mit Gewindeanschluss
Seite 4-19



7160
mit Universalanschluss
Seite 4-19



für Reiheneinbau

7170
Schottanschluss
mit Gewindeanschluss
Seite 4-21



Einstellschraube, extern

7762
mit Universalanschluss
Seite 4-21



7100
7101
Kompakt
mit Push-In Fitting
Seite 4-20



7680
Kompakt
mit Push-In Fitting
Seite 4-20



7180
Miniatur
mit Push-In Fitting
Seite 4-20



7110
7111
Kompakt
mit Gewindeanschluss
Seite 4-20/21



7190
Miniatur
mit Gewindeanschluss
Seite 4-21



Ausführungen aus Edelstahl

7810
7812
mit Gewindeanschluss
Seite 4-23



7820
7822
mit Gewindeanschluss
Seite 4-23



Drosselventile

Das Produktprogramm an Drosselventilen mit außenliegender oder versenkter Einstellschraube von Parker Legris ist eine ausgezeichnete Kombination aus **präziser Justierung**, **Genauigkeit** und **kompakter Bauweise**. Sie bieten die ideale Lösung für nahezu alle Anwendungen.

Produktvorteile

Erhöhte Produktivität

- Höherer maximaler Durchfluss als bei marktgängigen Standardventilen
- Freier Durchgang mit minimalem Druckabfall (Typ 7060)
- Optimale Zylindergeschwindigkeit
- 100% Dichtheit geprüft
- Individuelle Markierung mit Datumsangabe gewährleistet Qualität und Rückverfolgbarkeit
- Reduzierter Druckluft- und Energieverbrauch

Genauigkeit & Leistung

- Feinjustierung für exakten Durchfluss ab den ersten Drehungen bis hin zur maximalen Öffnung
- Gleichmäßige Zylinderkolbenbewegung
- Stabile Durchflusswerte
- Geringes Gewicht (bei Ausführungen aus technischem Polymer)
- Messingausführung (vernickelt) bietet mechanische Festigkeit und Korrosionsbeständigkeit

Ergonomie & breites Portfolio

- Außenliegende Einstellschraube: einfache werkzeuglose Einstellung mit zusätzlicher Fixierung
- Versenkte Einstellschraube: kompaktere Bauweise und Schutz des Justierungsmechanismus
- In eine Richtung: Zu- oder Abluftdrosselung
- In beide Richtungen: Justierung des Luftstroms in beide Richtungen
- 360° drehbar
- NPT-Gewinde auf Anfrage



Anwendungen

- Drucklufttechnik
- Robotertechnik
- Halbleitertechnik
- Schienerfahrzeuge
- Textilindustrie
- Automobilproduktion
- Verpackung

Technische Daten

Geeignete Medien	Druckluft Andere Medien auf Anfrage
Betriebsdruck	1 bis 10 bar
Temperaturbereich	0°C bis +70°C -25°C bis +70°C (Metallausführung)

Max. Anzugsdrehmoment (außenliegende Einstellschraube)	Anschluss	M3x0,5	M5x0,8	G1/8	G1/4	G3/8	G1/2
	daN.m		0,06	0,16	0,8	1,2	3
Max. Anzugsdrehmoment (versenkte Einstellschraube)	Anschluss	-	M5x0,8	G1/8	G1/4	G3/8	G1/2
	daN.m		0,1	0,4	0,5	0,6	0,7

Übersicht der Durchflusswerte der Drosselventile (bei 6 bar) finden Sie am Ende des Kapitels.
Die Leistungsmerkmale hängen von den verwendeten Medien und Fittings ab.
Garantiert vakuumbeständig bis 755 mm Hg (99%iges Vakuum).

Materialübersicht

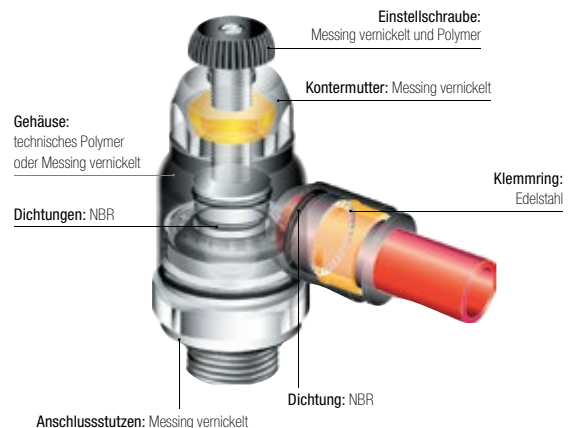

Silikonfrei

Regelungen

EN 45545-2 Bahnanforderungen - Brandschutz-Vorschriften für Schienenfahrzeuge (Metallausführung)
 DI: 2002/95/EG (RoHS)
 RG: 1907/2006 (REACH)
 DI: 97/23/EG (DGRL)

Drosselventile

Funktionsweise

Je nach Ausführung sind die Drosselventile von Parker Legris mit Drosselmöglichkeiten in eine oder beide Richtungen erhältlich.

Ausführungen mit unidirektionaler Drosselung regulieren den Luftstrom in eine Richtung und geben den Durchfluss in Gegenrichtung ungehindert frei.

Ausführungen mit bidirektionaler Drosselung regulieren den Luftstrom in beiden Richtungen.

Ein Drosselventil für exakte und konstante Durchflussleistungen ist besonders beim Einbau des Ventils direkt in den Zylinder erforderlich.

Ausführung mit versenkter Einstellschraube

Unidirektional (Abluftdrosselung)

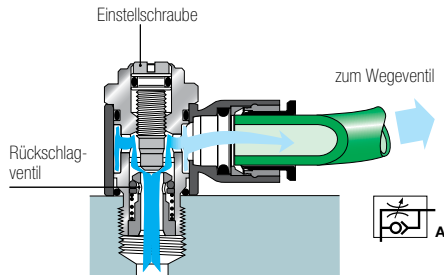

Unidirektional (Zuluftdrosselung)

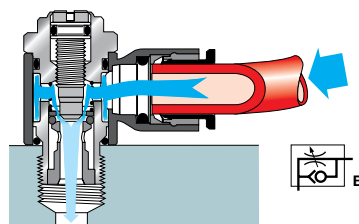

Bidirektional (Zu- und Abluftdrosselung)

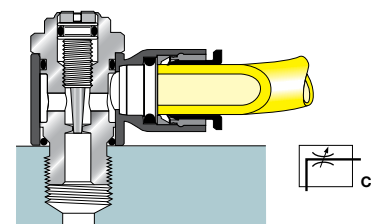

Ausführung mit außenliegender Einstellschraube

Unidirektional (Abluftdrosselung)

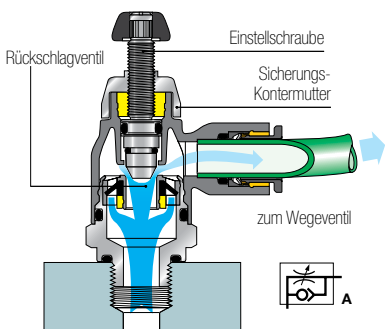

Unidirektional (Zuluftdrosselung)

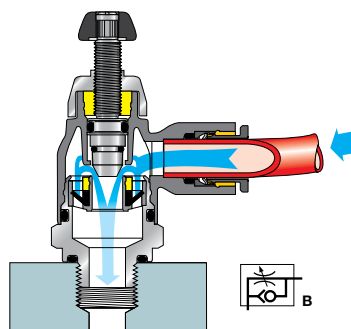

Bidirektional (Zu- und Abluftdrosselung)

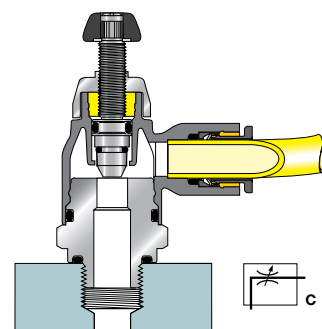

Ausführung für den Leitungseinbau

Ausführung mit einseitiger Drosselung

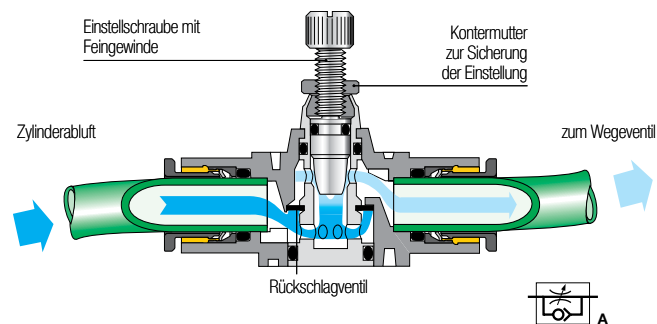

Ausführung mit Zu- und Abluftdrosselung

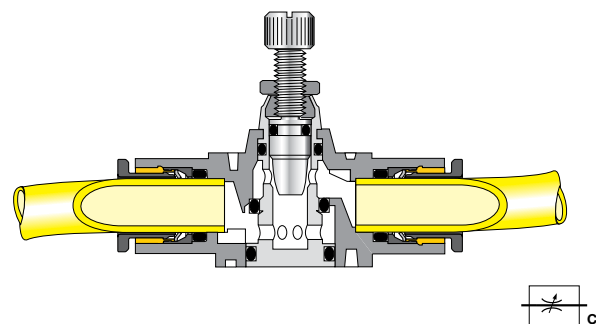

Zur schnellen Identifizierung der Drosselventile von Parker Legris ist jede Ausführung mit einem Zuordnungssymbol und einem Buchstaben gekennzeichnet:

- Unidirektional mit Abluftdrosselung: A
- Unidirektional mit Zuluftdrosselung: B
- Bidirektional mit Zu- und Abluftdrosselung: C

Polymer-Drosselventile mit versenkter Einstellschraube

7010 Abluft-Drosselventil mit versenkter Einstellschraube, Außengewinde BSPP und metrisch



Technisches Polymer, Messing vernickelt, NBR

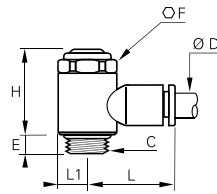

ØD	C		E	F	H	L	L1	Kg
4	M5x0,8	7010 04 19	4	8	17,5	17	5	0,006
	G1/8	7010 04 10	5	13	25	19	7	0,017
6	M5x0,8	7010 06 19	4	8	17,5	19	5	0,006
	G1/8	7010 06 10	5	13	25	21	7	0,018
8	G1/4	7010 08 13	8	17	26,5	22	9,5	0,034
	G1/8	7010 08 10	5	13	25	26	7	0,019
10	G1/4	7010 10 13	8	17	26,5	27	9,5	0,035
	G3/8	7010 10 17	7,5	20	37,5	29	11	0,068
12	G1/4	7010 12 13	8	17	26,5	29	9,5	0,035
	G3/8	7010 12 17	7,5	20	37,5	34,5	11	0,069
	G1/2	7010 12 21	8	23	43	37	13,5	0,117
	G3/8	7010 12 17	7,5	20	37,5	34,5	11	0,069
	G1/2	7010 12 21	8	23	43	37	13,5	0,108

7011 Zuluft-Drosselventil mit versenkter Einstellschraube, Außengewinde BSPP und metrisch



Technisches Polymer, Messing vernickelt, NBR

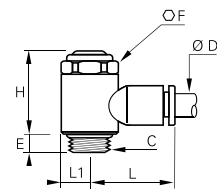

ØD	C		E	F	H	L	L1	Kg
4	M5x0,8	7011 04 19	4	8	17,5	17	5	0,006
	G1/8	7011 04 10	5	13	25	19	7	0,017
6	M5x0,8	7011 06 19	4	8	17,5	19	5	0,006
	G1/8	7011 06 10	5	13	25	21	7	0,018
8	G1/4	7011 08 13	8	17	26,5	22	9,5	0,034
	G1/8	7011 08 10	5	13	25	26	7	0,019
10	G1/4	7011 10 13	8	17	26,5	27	9,5	0,034
	G3/8	7011 10 17	7,5	20	37,5	29	11	0,067
12	G1/4	7011 12 13	8	17	26,5	29	9,5	0,036
	G3/8	7011 12 17	7,5	20	37,5	31	11	0,068

7012 Bidirektionales Drosselventil mit versenkter Einstellschraube, Außengew. BSPP und metrisch



Technisches Polymer, Messing vernickelt, NBR

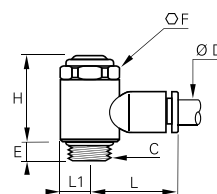

ØD	C		E	F	H	L	L1	Kg
4	M5x0,8	7012 04 19	4	8	17,5	17	5	0,006
	G1/8	7012 04 10	5	13	25	19	7	0,018
6	M5x0,8	7012 06 19	4	8	17,5	19	5	0,006
	G1/8	7012 06 10	5	13	25	21	7	0,019
8	G1/4	7012 08 13	8	17	26,5	22	9,5	0,035
	G1/8	7012 08 10	5	13	25	26	7	0,019
10	G1/4	7012 08 13	8	17	26,5	27	9,5	0,036
	G3/8	7012 08 17	7,5	20	37,5	29	11	0,071

Die Artikelnummern setzen sich wie folgt zusammen:

- Seriennummer der Ausführung
- Außendurchmesser des Schlauchs
- Gewindegröße bzw. Außendurchmesser des 2. Schlauchs

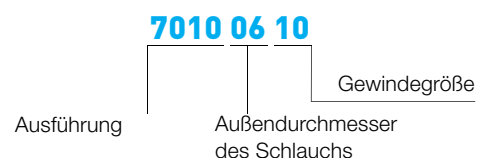

Drosselventile kompakt mit außenliegender Einstellschraube

7060 Abluft-Drosselventil, kompakt, Außengewinde BSPP



Technisches Polymer, Messing vernickelt, NBR

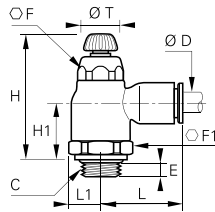

ØD	C		E	F	F1	H	H _{max}	H1	L	L1	ØT	Kg
4	G1/8	7060 04 10	5	10	16	38	44	16	22	9	10	0,020
	G1/8	7060 06 10	5	10	16	38	44	16	22	9	10	0,020
6	G1/4	7060 06 13	5,5	10	16	36,5	42,5	15	22	9	10	0,020
	G1/8	7060 08 10	4,5	14	19	41,5	48	18	28	10,5	14	0,032
8	G1/4	7060 08 13	5,5	14	19	41,5	48	18,5	28	10,5	14	0,034
	G3/8	7060 08 17	5,5	14	19	41,5	48	17	28	11	14	0,034
10	G1/4	7060 10 13	5,5	17	23	45,5	53,5	20	31,5	12,5	17	0,053
	G3/8	7060 10 17	5,5	17	23	45,5	54	20	31,5	12,5	17	0,054
12	G3/8	7060 12 17	5,5	17	23	45,5	54	20	35	12,5	17	0,056
	G1/2	7060 12 21	7,5	17	24	45,5	54	20	35	13	17	0,058

7065 Abluft-Drosselventil, kompakt, Außengewinde BSPT



Technisches Polymer, Messing vernickelt, NBR

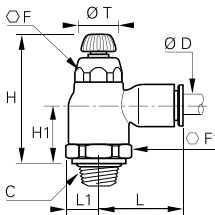

ØD	C		F	F1	H _{min}	H _{max}	H1	L	L1	ØT	Kg
6	R1/8	7065 06 10	10	16	36,5	42,5	15	22	8	10	0,021
	R1/8	7065 08 10	14	19	40	45	16,5	28	10,5	14	0,034
8	R1/4	7065 08 13	14	19	40	45	16,5	28	10,5	14	0,036
	R1/4	7065 10 13	17	23	43,5	51,5	18	31,5	12,5	17	0,053
10	R3/8	7065 10 17	17	23	43,5	51,5	18	31,5	12,5	17	0,055
	R1/2	7065 10 21	17	23	43,5	51,5	18	31,5	12,5	17	0,059
12	R1/4	7065 12 13	17	23	43,5	51,5	18	35	12,5	17	0,056
	R3/8	7065 12 17	17	23	43,5	51,5	18	35	12,5	17	0,059
	R1/2	7065 12 21	17	23	43,5	51,5	18	35	12,5	17	0,064

mit Gewindebeschichtung

7061 Zuluft-Drosselventil, kompakt, Außengewinde BSPP



Technisches Polymer, Messing vernickelt, NBR

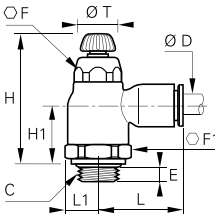

ØD	C		E	F	F1	H	H _{max}	H1	L	L1	ØT	Kg
4	G1/8	7061 04 10	5	10	16	38	44	16	22	9	10	0,020
	G1/8	7061 06 10	5	10	16	38	44	16	22	9	10	0,020
6	G1/4	7061 06 13	5,5	10	16	36,5	42,5	15	22	9	10	0,021
	G1/8	7061 08 10	4,5	14	19	41,5	48	18	28	10,5	14	0,033
8	G1/4	7061 08 13	5,5	14	19	41,5	48	18,5	28	10,5	14	0,034
	G3/8	7061 08 17	5,5	14	23	41,5	48	17	28	11	14	0,033
10	G1/4	7061 10 13	5,5	17	23	45,5	53,5	20	31,5	12,5	17	0,053
	G3/8	7061 10 17	5,5	17	23	45,5	54	20	31,5	12,5	17	0,054
12	G1/2	7061 12 21	7,5	17	24	45,5	54	20	35	13	17	0,060

7066 Zuluft-Drosselventil, kompakt, Außengewinde BSPT



Technisches Polymer, Messing vernickelt, NBR

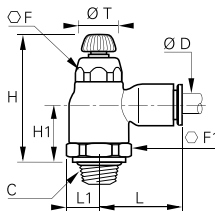

ØD	C		F	F1	H _{min}	H _{max}	H1	L	L1	ØT	Kg
10	R1/4	7066 10 13	17	23	43,5	51,5	18	31,5	12,5	17	0,020
	R3/8	7066 10 17	17	23	43,5	51,5	18	31,5	12,5	17	0,020
	R1/2	7066 10 21	17	23	43,5	51,5	18	31,5	12,5	17	0,059
12	R1/4	7066 12 13	17	23	43,5	51,5	18	35	12,5	17	0,056
	R3/8	7066 12 17	17	23	43,5	51,5	18	35	12,5	17	0,059
	R1/2	7066 12 21	17	23	43,5	51,5	18	35	12,5	17	0,064

mit Gewindebeschichtung

Drosselventile kompakt mit außenliegender Einstellschraube

7062 Bidirektionales Drosselventil, kompakt, Außengewinde BSPP



Technisches Polymer, Messing vernickelt, NBR

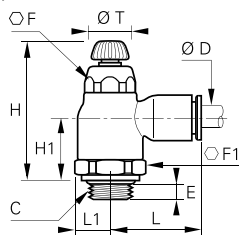

ØD	C		E	F	F1	H	H _{max}	H1	L	L1	ØT	Kg
4	G1/8	7062 04 10	5	10	16	38	44	16	22	9	10	0,025
6	G1/8	7062 06 10	5	10	16	38	44	16	22	9	10	0,025
	G1/4	7062 06 13	5,5	10	16	36,5	42,5	15	22	9	10	0,025
8	G1/8	7062 08 10	4,5	14	19	41,5	48	18	28	10,5	14	0,043
	G1/4	7062 08 13	5,5	14	19	41,5	48	18,5	28	10,5	14	0,046
	G3/8	7062 08 17	5,5	14	19	41,5	48	17	28	11	14	0,042

7067 Bidirektionales Drosselventil, kompakt, Außengewinde BSPT



Technisches Polymer, Messing vernickelt, NBR

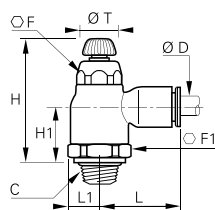

ØD	C		F	F1	H _{min}	H _{max}	H1	L	L1	ØT	Kg
4	R1/8	7067 04 10	10	16	36,5	42,5	14,7	22	9	10	0,025
6	R1/8	7067 06 10	10	16	36,5	42,5	14,7	22	9	10	0,010
	R1/4	7067 06 13	10	16	36,5	42,5	14,7	22	9	10	0,014
8	R1/8	7067 08 10	14	19	40	45	16,5	28	10,5	14	0,034
	R1/4	7067 08 13	14	19	40	45	16,5	28	10,5	14	0,036
	R3/8	7067 08 17	14	19	40	45	16,5	28	11	14	0,042

mit Gewindebeschichtung

Miniatr Drosselventile mit auenliegender Einstellschraube

7660

Miniatr Abluft-Drosselventil, Auengewinde BSPP und metrisch



Technisches Polymer, Messing vernickelt, NBR

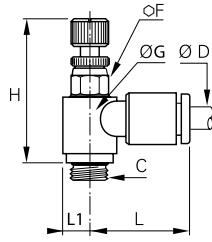

ØD	C		F	G	H _{min}	H _{max}	L	L1	Kg
3	M3x0,5	7660 03 09	6	9	23,5	26	17	4,5	0,007
	M5x0,8	7660 03 19	6	9	23,5	26	17	4,5	0,006
4	M3x0,5	7660 04 09	6	9	23,5	26	16,5	4,5	0,007
	M5x0,8	7660 04 19	6	9	23,5	26	17	4,5	0,006
6	G1/8	7660 04 10	7	11,5	27	29,5	18	6	0,012
	M5x0,8	7660 06 19	6	9	23,5	26	18	4,5	0,006
8	G1/8	7660 06 10	7	11,5	27	29,5	18,5	6	0,012
	G1/4	7660 06 13	8	12	30	32,5	19	6	0,019
8	G1/8	7660 08 10	13	14	26,5	31	26	7	0,021
	G1/4	7660 08 13	16	19	29	34	27,5	9,5	0,033
	G3/8	7660 08 17	20	23	36	42	29	11,5	0,061

7665

Miniatr Abluft-Drosselventil, Auengewinde BSPT



Technisches Polymer, Messing vernickelt, NBR

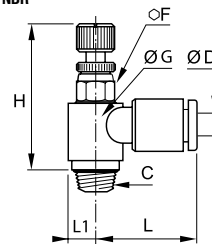

ØD	C		F	G	H _{min}	H _{max}	L	L1	Kg
4	R1/8	7665 04 10	7	11,5	25	27,5	18	6	0,012
	R1/8	7665 06 10	7	11,5	25	27,5	18,5	6	0,012
6	R1/4	7665 06 13	8	13,5	27,5	30	19	7	0,019
	R3/8	7665 06 17	17	13,5	31,5	34	19	7	0,025
8	R1/8	7665 08 10	13	14	24	28,5	26	7	0,021
	R1/4	7665 08 13	16	19	25	29	27,5	9,5	0,033
	R3/8	7665 08 17	20	23	30	36	29	11,5	0,061

mit Gewindebeschichtung

7669

Miniatr Zuluft-Drosselventil, Auengewinde BSPP und metrisch



Technisches Polymer, Messing vernickelt, NBR

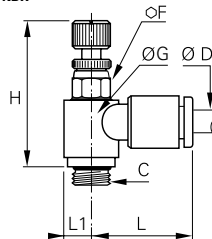

ØD	C		F	G	H _{min}	H _{max}	L	L1	Kg
3	M3x0,5	7669 03 09	6	9	23,5	26	17	4,5	0,008
	M5x0,8	7669 03 19	6	9	23,5	26	17	4,5	0,007
4	M5x0,8	7669 04 19	6	9	23,5	26	17	4,5	0,006
	G1/8	7669 04 10	7	11,5	27	29,5	18	6	0,012
6	M5x0,8	7669 06 19	6	9	23,5	26	18	4,5	0,007
	G1/8	7669 06 10	7	11,5	27	29,5	18,5	6	0,013
8	G1/4	7669 06 13	8	12	30	32,5	19	6	0,019
	G1/8	7669 08 10	13	14	26,5	31	26	7	0,021
8	G1/4	7669 08 13	16	19	29	34	27,5	9,5	0,033
	G3/8	7669 08 17	20	23	36	42	29	11,5	0,063

7668

Miniatr Zuluft-Drosselventil, Auengewinde BSPT



Technisches Polymer, Messing vernickelt, NBR

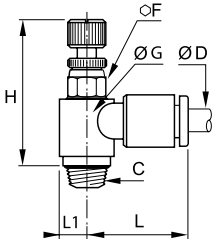

ØD	C		F	G	H _{min}	H _{max}	L	L1	Kg
4	R1/8	7668 04 10	7	11,5	25	27,5	18	6	0,011
	R1/8	7668 06 10	7	11,5	25	27,5	18,5	6	0,012
6	R1/4	7668 06 13	8	13,5	27,5	30	19	7	0,019
	R1/8	7668 08 10	13	14	24	28,5	26	7	0,020
8	R1/4	7668 08 13	16	19	25	29	27,5	9,5	0,032
	R3/8	7668 08 17	20	23	30	36	29	11,5	0,061

mit Gewindebeschichtung

Drosselventile

Funktionsverschraubungen

Drosselventile mit außenliegender Einstellschraube

7662

Bidirektionales Miniatur-Drosselventil, Außengewinde BSPP und metrisch



Technisches Polymer, Messing vernickelt, NBR

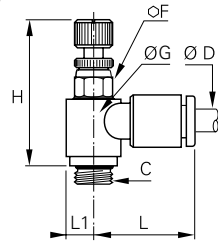

ØD	C		F	G	H _{min}	H _{max}	L	L1	Kg
4	M5x0,8	7662 04 19	6	9	23,5	26	17	4,5	0,007
	G1/8	7662 04 10	7	11,5	27	29,5	18	6	0,013
6	M5x0,8	7662 06 19	6	9	23,5	26	18	4,5	0,010
	G1/8	7662 06 10	7	11,5	27	29,5	18,5	6	0,013
	G1/4	7662 06 13	8	12	30	32,5	19	6	0,019

7040

Abluft-Drosselventil, kompakt, schwenkbar, Außengewinde BSPP



Technisches Polymer, Messing vernickelt, NBR

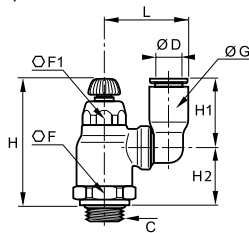

ØD	C		F	F1	G	H _{min}	H _{max}	H1	H2	L	Kg
6	G1/8	7040 06 10	16	10	10,5	38	44	16	18	23,5	0,024
	G1/4	7040 06 13	16	10	10,5	36,5	42,5	16	16,5	23,5	0,025
	G1/8	7040 08 10	19	14	13,5	41,5	48	23	19	28	0,037
8	G1/4	7040 08 13	19	14	13,5	41,5	48	23	19,5	28	0,039
	G3/8	7040 08 17	19	14	13,5	41,5	48	23	17,5	28	0,020
10	G1/4	7040 10 13	23	17	16	45,5	53,5	26,5	21	35	0,051
	G3/8	7040 10 17	23	17	16	45,5	54	26,5	21,5	35	0,063
12	G3/8	7040 12 17	23	17	19	45,5	54	30,5	21,5	38	0,066
	G1/2	7040 12 21	24	17	19	45,5	54	30,5	21	38	0,071

7045

Abluft-Drosselventil, kompakt, schwenkbar, Außengewinde BSPT



Technisches Polymer, Messing vernickelt, NBR

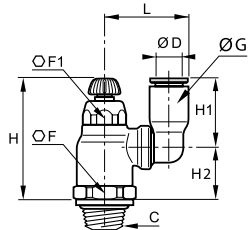

ØD	C		F	F1	G	H _{min}	H _{max}	H1	H2	L	Kg
6	R1/4	7045 06 13	16	10	10,5	36,5	42,5	16	16,5	23,5	0,030
	R1/8	7045 08 10	19	14	13,5	40	46	23	17	28	0,014
8	R1/4	7045 08 13	19	14	13,5	40	46	23	17	28	0,043
	R3/8	7045 08 17	19	14	13,5	40	46	23	17	28	0,044
10	R1/4	7045 10 13	23	17	16	43,5	51,5	26,5	19	35	0,062
	R3/8	7045 10 17	23	17	16	43,5	51,5	26,5	19	35	0,065
12	R3/8	7045 12 17	23	17	19	43,5	51,5	31	19	38	0,065
	R1/2	7045 12 21	23	17	19	43,5	51,5	31	19	38	0,070

mit Gewindebeschichtung

7041

Zuluft-Drosselventil, kompakt, schwenkbar, Außengewinde BSPP



Technisches Polymer, Messing vernickelt, NBR

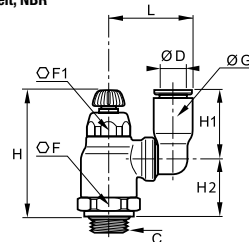

ØD	C		F	F1	G	H _{min}	H _{max}	H1	H2	L	Kg
6	G1/4	7041 06 13	16	10	10,5	36,5	42,5	16	16,5	23,5	0,024
8	G1/8	7041 08 10	19	14	13,5	41,5	48	23	19	28	0,037
	G1/4	7041 08 13	19	14	13,5	41,5	48	23	19,5	28	0,039

Miniatur-Drosselventile schwenkbar mit außenliegender Einstellschraube

7640

Miniatur Abluft-Drosselventil, schwenkbar, Außengewinde BSPP und metrisch



Technisches Polymer, Messing vernickelt, NBR

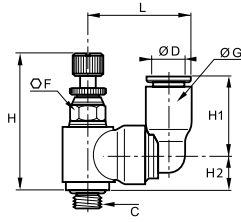

ØD	C		F	G	H _{min}	H _{max}	H1	H2	L	Kg
4	M5x0,8	7640 04 19	6	8,5	23,5	26	14	6,5	19,5	0,011
	G1/8	7640 04 10	7	8,5	27	29,5	14	8	19,5	0,015
6	M5x0,8	7640 06 19	6	10,5	23,5	26	16	6,5	21	0,001
	G1/8	7640 06 10	7	10,5	27	29,5	16	8	20,5	0,015

7645

Miniatur Abluft-Drosselventil, schwenkbar, Außengewinde BSPT



Technisches Polymer, Messing vernickelt, NBR

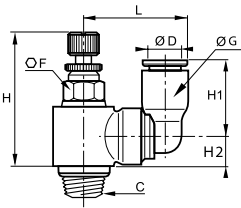

ØD	C		F	G	G1	H _{min}	H _{max}	H1	H2	J	L	Kg
4	R1/8	7645 04 10	7	11,5	8,5	25	27,5	14	6	11,5	19,5	0,014
6	R1/8	7645 06 10	7	11,5	10,5	25	27,5	16	6	11,5	21,5	0,012

mit Gewindebeschichtung

7649

Miniatur Zuluft-Drosselventil, schwenkbar, Außengewinde BSPP und metrisch



Technisches Polymer, Messing vernickelt, NBR

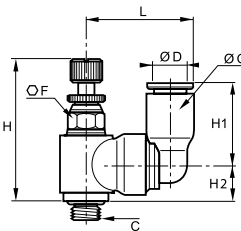

ØD	C		F	G	H _{min}	H _{max}	H1	H2	L	Kg
4	M5x0,8	7649 04 19	6	8,5	23,5	26	14	6,5	19	0,015
	G1/8	7649 04 10	7	8,5	27	29,5	14	8,5	19,5	0,014
6	M5x0,8	7649 06 19	6	10,5	23,5	26	16	6,5	21	0,008
	G1/8	7649 06 10	7	10,5	27	29,5	16	8,5	21,5	0,015

Passende Produkte

Das passende Schlauchprogramm in den Materialien Polyamid und Polyurethan zu unseren Drosselventilen finden Sie in Kapitel 3.

Drosselventile für Reiheneinbau mit außenliegender Einstellschraube

7770 Drosselventil für Reiheneinbau, unidirektional



Technisches Polymer, Messing vernickelt, NBR

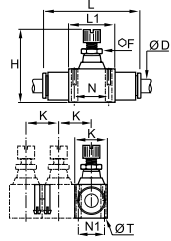

ØD		F	H _{min}	H _{max}	K	L	L1	N	N1	ØT	Kg
4	7770 04 00	5	29,5	33,5	12	36	15	11	8	2,2	0,010
6	7770 06 00	8	40,5	44,5	17	51	23	17	11	3,2	0,027
8	7770 08 00	11	46,5	52,5	18,5	58	26	20	12,5	3,2	0,048
10	7770 10 00	14	53	61	24	73	33	26	16	4,2	0,097
12	7770 12 00	14	59	67,5	28	85	35	27,5	20	4,2	0,132

7772 Drosselventil für Reiheneinbau bidirektional



Technisches Polymer, Messing vernickelt, NBR

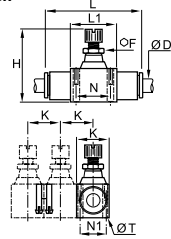

ØD		F	H _{min}	H _{max}	K	L	L1	N	N1	ØT	Kg
4	7772 04 00	5	29,5	33,5	12	36	15	11	8	2,2	0,011
6	7772 06 00	8	40	44,5	17	51	23	17	11	3,2	0,032
8	7772 08 00	11	46,5	52,5	18,5	58	26	20	12,5	3,2	0,054

7776 Schottwand-Drosselventil für Reiheneinbau unidirektional



Technisches Polymer, Messing vernickelt, NBR

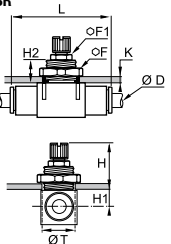

ØD		F	F1	H	H _{max}	H1	H2	K	L	ØT	Kg
4	7776 04 00*	14	-	21,5	25,5	6,5	11	6	36	10,5	0,017
6	7776 06 00*	19	-	27,5	32,5	7,5	13,5	7	51	16,5	0,042
8	7776 08 00	24	11	28,5	34,5	9	13,5	7	58	18,5	0,069
10	7776 10 00	30	14	29,5	38,5	11,5	13,5	7	73	24,5	0,136
12	7776 12 00	32	14	32	42	12,5	15,5	8	85	27,5	0,185

*Feinstjustierung möglich

7771 Drosselventil für Reiheneinbau unidirektional, Innengewinde BSPP



Technisches Polymer, Messing vernickelt, NBR

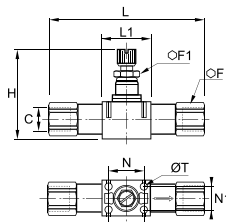

C		F	F1	H _{min}	H _{max}	L	L1	N	N1	ØT	Kg
G1/8	7771 10 10	13	8	39,5	44,5	68,5	23	17	11	3,2	0,043
G1/4	7771 13 13	16	11	44	50	83	26	20	12,5	3,2	0,103
G3/8	7771 17 17	19	14	52	61	97	33	26	16	4,2	0,160
G1/2	7771 21 21	24	14	57,5	67,5	121	35	27,5	20	4,2	0,260

7000 Verbindungsclips

Technisches Polymer

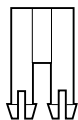

ØD		Kg
4	7000 00 05	0,005
6	7000 00 05	0,005
8	7000 00 05	0,005
10	7000 00 06	0,009
12	7000 00 06	0,009

Drosselventile für Reiheneinbau mit außenliegender Einstellschraube

7020

Abluft-Drosselventil, Außengewinde BSPP



Technisches Polymer, Messing vernickelt, NBR

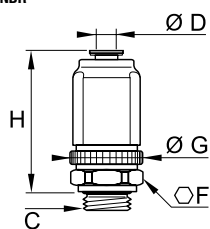

ØD	C		F	G	H min	H max	Kg
4	G1/8	7020 04 10	18	21,5	38,5	44	0,062
	G1/8	7020 06 10	18	21,5	38,5	44	0,058
6	G1/4	7020 06 13	18	21,5	38,5	44	0,060
	G1/8	7020 08 10	24	27	46,5	52,5	0,110
8	G1/4	7020 08 13	24	27	46,5	52,5	0,112

Drosselventile

Funktionsverschraubungen

Steck-Drosselventile mit außenliegender Einstellschraube

7030 Abluft-Steck-Drosselventil, kompakt



Technisches Polymer, Messing vernickelt, NBR

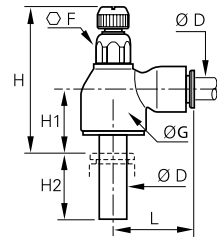

ØD		F	G	H _{min}	H _{max}	H1	H2	L	Kg
6	7030 06 00	10	16	35	41	14	17	22	0,013
8	7030 08 00	14	19	39,5	46,5	16	21,5	28	0,022
10	7030 10 00	17	23	43,5	51,5	17,5	24,5	31,5	0,030
12	7030 12 00	17	23	43	51	17	27	35	0,044

7031 Zuluft-Steck-Drosselventil, kompakt



Technisches Polymer, Messing vernickelt, NBR

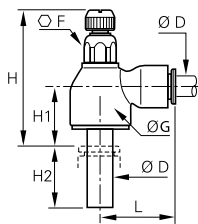

ØD		F	G	H _{min}	H _{max}	H1	H2	L	Kg
6	7031 06 00	10	16	35	41	14	17	22	0,013
8	7031 08 00	14	19	39,5	46,5	16	21,5	28	0,035
10	7031 10 00	17	23	43,5	51,5	17,5	24,5	31,5	0,010
12	7031 12 00	17	23	43	51	17	27	35	0,044

7630 Miniatur Abluft-Steck-Drosselventil



Technisches Polymer, Messing vernickelt, NBR

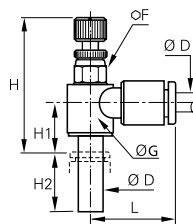

ØD		F	G	H _{min}	H _{max}	H1	H2	L	Kg
4	7630 04 00	6	9	25,5	28	9,5	15,5	17	0,007
6	7630 06 00	7	11,5	27,5	29	10,5	17	18,5	0,012

7631 Miniatur Zuluft-Steck-Drosselventil



Technisches Polymer, Messing vernickelt, NBR

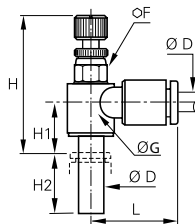

ØD		F	G	H _{min}	H _{max}	H1	H2	L	Kg
4	7631 04 00	6	9	25,5	28	9,5	15,5	17	0,007
6	7631 06 00	7	11,5	27,5	29	10,5	17	18,5	0,011

Metall-Drosselventile mit versenkter Einstellschraube

7130 Abluft-Drosselventil, Außengewinde BSPP und metrisch



Messing vernickelt, NBR

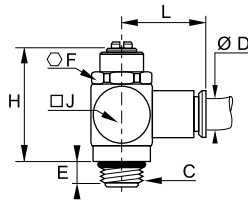

ØD	C		E	F	H	J	L	Kg
4	M5x0,8	7130 04 19	4	8	17	9	19	0,010
	G1/8	7130 04 10	5	13	34	15	20	0,036
6	M5x0,8	7130 06 19	4	8	17	9	24	0,013
	G1/8	7130 06 10	5	13	34	15	22	0,038
	G1/4	7130 06 13	8	17	39	18	24	0,062
8	G1/8	7130 08 10	5	13	34	15	25	0,042
	G1/4	7130 08 13	8	17	39	18	28	0,066
	G3/8	7130 08 17	7	20	47	21,5	29	0,109
10	G1/4	7130 10 13	8	17	39	18	30	0,075
	G3/8	7130 10 17	7	20	47	21,5	32	0,120
	G1/2	7130 10 21	8	23	61	28	34	0,227
12	G3/8	7130 12 17	7	20	47	22	36	0,064
	G1/2	7130 12 21	8	23	61	28	38	0,306

7140 Abluft-Drosselventil, Innen- und Außengewinde BSPP und metrisch



Messing vernickelt, NBR

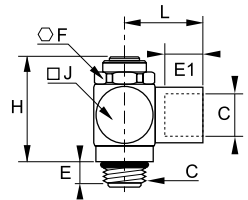

C		E	E1	F	H	J	L	Kg
M5x0,8	7140 19 19	4	4	8	21	9	11	0,009
G1/8	7140 10 10	5	8	13	32	15	17	0,039
G1/4	7140 13 13	8	12	17	39	18	24	0,073
G3/8	7140 17 17	7	12	20	47	21,5	27	0,125
G1/2	7140 21 21	8	15	23	61	28	31	0,238

7160 Abluft-Drosselventil mit Klemmringverschraubung, Außengewinde BSPP



Messing vernickelt, NBR

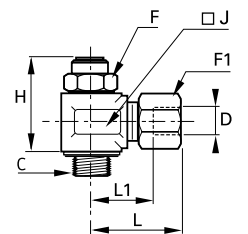

ØD	C		F	F1	H	J	L	L1	Kg
4	G1/8	7160 04 10	13	10	26	17	25,5	14,5	0,049
	G1/8	7160 06 10	13	13	26	17	25,5	14,5	0,054
6	G1/4	7160 06 13	17	13	31,5	22	28,5	17,5	0,101
	G1/8	7160 08 10	13	14	26	17	29,5	15,5	0,055
8	G1/4	7160 08 13	17	14	31,5	22	31	17	0,101
	G1/4	7160 10 13	17	19	31,5	22	35	19	0,118
10	G3/8	7160 10 17	20	19	44,5	22	37,5	19	0,189
	G1/2	7160 10 21	23	19	50	27	37,5	19	0,204
12	G3/8	7160 12 17	20	22	44,5	22	38	21,5	0,200
	G1/2	7160 12 21	23	22	50	27	38	21,5	0,213

Drosselventile

Funktionsverschraubungen

Metall-Drosselventile mit außenliegender Einstellschraube

7100 Abluft-Drosselventil, kompakt, Außengewinde BSPP



Messing vernickelt, NBR

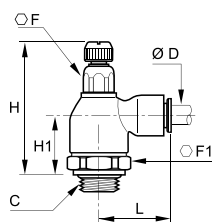

ØD	C		F	F1	H _{min}	H _{max}	H1	L	Kg
4	G1/8	7100 04 10	10	19	47	53	23	21	0,080
6	G1/8	7100 06 10	10	19	47	53	23	24,5	0,082
	G1/4	7100 06 13	10	19	47,5	53	23,5	24,5	0,085
8	G1/8	7100 08 10	14	19	50	55	24,5	29	0,097
	G1/4	7100 08 13	14	19	50	56	25	29	0,100
10	G3/8	7100 08 17	17	25	56	62	27	30,5	0,154
	G1/4	7100 10 13	14	19	50	56	25	35	0,106
12	G3/8	7100 12 17	17	25	56	62	27	38	0,198
	G1/2	7100 12 21	17	25	55	62	27	38	0,207
14	G1/2	7100 14 21	17	25	55	62	27	41	0,205

7101 Zuluft-Drosselventil, Außengewinde BSPP



Messing vernickelt, NBR

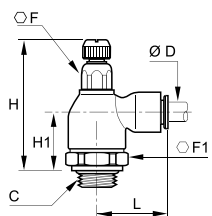

ØD	C		F	F1	H _{min}	H _{max}	H1	L	Kg
4	G1/8	7101 04 10	10	19	47	53	23	21	0,096
6	G1/8	7101 06 10	10	19	47	53	23	24,5	0,081
	G1/4	7101 06 13	10	19	47,5	53	23,5	24,5	0,084
8	G1/8	7101 08 10	14	19	50	55	24,5	29	0,097
	G1/4	7101 08 13	14	19	50	56	25	29	0,100
	G3/8	7101 08 17	17	25	56	62	27	30,5	0,155

7680 Drosselventil, kompakt, Außengewinde BSPP



Messing vernickelt, NBR

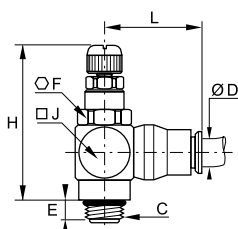

ØD	C		E	F	H _{min}	H _{max}	J	L	Kg
6	G1/8	7680 06 10	5	13	39	44	7,5	24,5	0,045
8	G1/8	7680 08 10	5	13	39	44	7,5	24,5	0,047
	G1/4	7680 08 13	8	17	41	47	9	27	0,076
10	G3/8	7680 10 17	7	20	50	60	11	34	0,133
12	G1/2	7680 12 21	8	23	65	77	14	36,5	0,165

7180 Miniatur Abluft-Drosselventil, Außengewinde BSPP und metrisch



Messing vernickelt, NBR

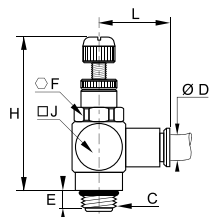

ØD	C		E	F	H _{min}	H _{max}	J	L	Kg
4	M5x0,8	7180 04 19	4	8	24	29	10	19	0,012
	G1/8	7180 04 10	5	13	39	44	15	20	0,041
6	M5x0,8	7180 06 19	4	8	24	29	10	24	0,015
	G1/8	7180 06 10	5	13	39	44	15	22	0,043
8	G1/8	7180 08 10	5	13	39	44	15	26	0,049

7110 Abluft-Drosselventil, kompakt, Innen- und Außengewinde BSPP



LMessing vernickelt, NBR,

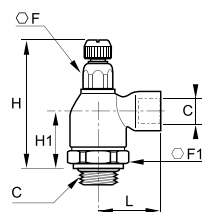

C		F	F1	H _{min}	H _{max}	H1	L	Kg
G1/8	7110 10 10	10	19	47	52,5	23	22,5	0,080
G1/4	7110 13 13	14	19	50,5	55,5	25	32	0,107
G3/8	7110 17 17	17	25	56	62	27	34,5	0,212
G1/2	7110 21 21	17	25	55	62	27	37,5	0,191

Metall-Drosselventile mit außenliegender Einstellschraube

7111 Zuluft-Drosselventil, kompakt, Außen- und Innengewinde BSPP



Messing vernickelt, NBR

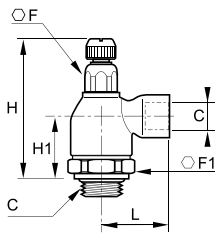

C		F	F1	H _{min}	H _{max}	H1	L	Kg
G1/8	7111 10 10	10	19	47	52,5	23	22,5	0,079
G1/4	7111 13 13	14	19	50,5	55,5	25	32	0,108

7190 Miniatur Abluft-Drosselventil, Außen- und Innengewinde BSPP und metrisch



Messing vernickelt, NBR

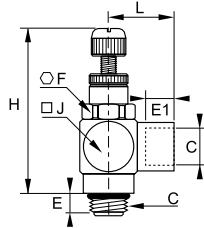

C		E	E1	F	H _{min}	H _{max}	J	L	Kg
M5x0,8	7190 19 19	4	4	8	24	29	10	11	0,012
G1/8	7190 10 10	5	8	13	39	44	15	17	0,044

7762 Abluft-Drosselventil mit Klemmringverschraubung, Außengewinde BSPP



Messing, NBR, Stahl verzinkt mit NBR Dichtung, Messing vernickelt

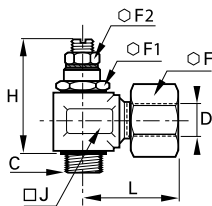

ØD	C		F	F1	F2	H _{min}	H _{max}	J	L	Kg
8	G1/8	7762 08 10*	14	14	7	35,5	38,5	17	28,5	0,056
10	G1/4	7762 10 13	19	17	10	44	49	22	36,5	0,125
14	G3/8	7762 14 17	24	22	13	58	65	27	37,5	0,220
18	G1/2	7762 18 21	30	27	19	62,5	68,5	34	44	0,403

*mit Justierungsradchen

7170 Schottwand-Drosselventil für Reiheneinbau, Innengewinde BSPP und metrisch



Behandeltes Aluminium, NBR, Messing

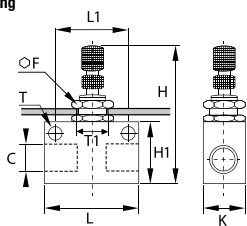

C		F	H _{min}	H _{max}	H1	K	L	L1	ØT	ØT1	Kg
M5x0,8	7170 19 19	12	38	42	15	12	25	18	4,5	10,5	0,022
G1/8	7170 10 10	15	49	56	22	18	35	24,7	4,5	12,5	0,056
G1/4	7170 13 13	15	57	64	30	20	46	35	6,5	12,5	0,085
G3/8	7170 17 17	22	62	73	30	25	50	35	6,5	18,5	0,153
G1/2	7170 21 21	22	72	83	40	25	60	44	6,5	18,5	0,196

Drosselventile aus Edelstahl

Drosselventile aus Edelstahl **regeln die Geschwindigkeit von Druckluftzylindern** ebenso wie den Durchfluss von Gasen in chemisch oder mechanisch anspruchsvollen Umgebungen.

Produktvorteile

Robuste Bauweise Geeignet für aggressive Umgebungen
Beständig gegen hohe mechanische und chemische Belastungen
100% Leckage getestet bei der Produktion
Keine Kontaminierung der beförderten Medien

Optimales Design Glatte Oberflächen für einfache Reinigung
Perfekt geeignet für den Lebensmittelbereich
Exakte und einfache Feinjustierung

Anwendungen
Lebensmittelindustrie
Robotertechnik
Textilindustrie
Halbleitertechnik
Verpackung
Drucklufttechnik
Automobilproduktion

Technische Daten

Geeignete Medien	Druckluft 7822: alle Medien abhängig vom Dichtungswerkstoff (FKM und PTFE)
Betriebsdruck	7810-7812: 1 bis 10 bar 7820: 1 bis 16 bar 7822: 1 bis 40 bar
Temperaturbereich	7810 – 7812: 0°C bis +70°C 7820 – 7822: -15° bis +120°C

Materialübersicht

 Externe Bauteile

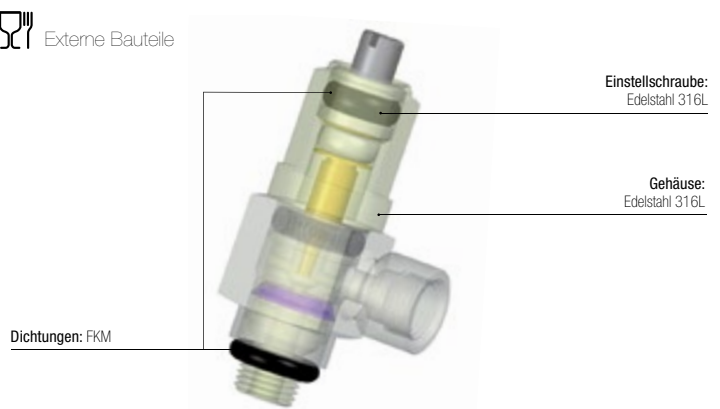

Regelungen

DI: 2002/95/EG (RoHS)
RG: 1907/2006 (REACH)
DI: 97/23/EG (DGRL)
RG: Externe Bauteile: 21CFR (FDA)
RG: Externe Bauteile: 1935/2004/EG

Funktionsweise

Ausführung mit außenliegender Einstellschraube, Abluftdrosselung

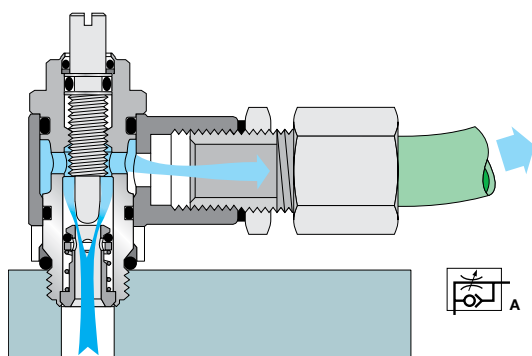

Ausführung mit außenliegender Einstellschraube, Zu- und Abluftdrosselung

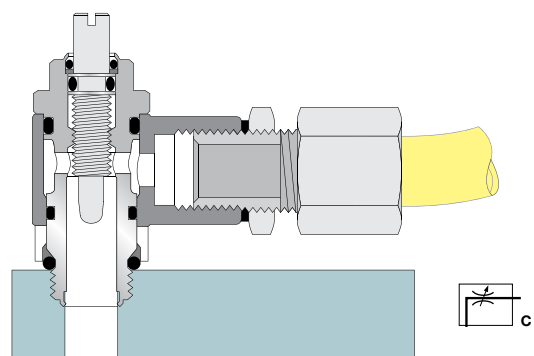

Drosselventile aus Edelstahl

7810 Abluft-Drosselventil, Außen-/Innengewinde BSPP und metrisch



Edelstahl 316L, FKM

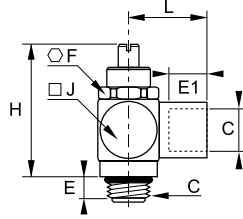

C		E	E1	F	H _{min}	H _{max}	J	L	Kg
M5x0,8	7810 19 19	4	4	8	22	26	9	11	0,011
G1/8	7810 10 10	6	8	13	32	38	15	17	0,040
G1/4	7810 13 13	9	12	17	35	40	18	24	0,072
G3/8	7810 17 17	8	12	20	43	53	22	27	0,126
G1/2	7810 21 21	9	15	23	60	71	28	31	0,261

7812 Drosselventil, bidirektional, Außen-/Innengewinde BSPP und metrisch



Edelstahl 316L, FKM

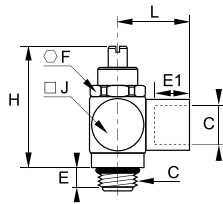

C		E	E1	F	H _{min}	H _{max}	J	L	Kg
M5x0,8	7812 19 19	4	4	8	22	26	9	11	0,011
G1/8	7812 10 10	6	8	13	32	38	15	17	0,040
G1/4	7812 13 13	9	12	17	35	40	18	24	0,074
G3/8	7812 17 17	8	12	20	43	53	22	24	0,125
G1/2	7812 21 21	9	15	23	60	71	28	31	0,261

7820 Drosselventil für Reiheneinbau unidirektional, Innengewinde BSPP



Edelstahl 316L, FKM

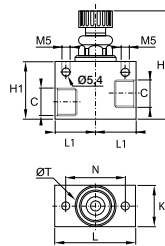

C	DN		H _{min}	H _{max}	H1	K	L	L1	N	ØT	Kg
G1/8	7	7820 00 10	47	52,5	30	20	40	20	30	20	0,175
G1/4	7	7820 00 13	47	52,5	30	20	40	20	30	20	0,164
G3/8	9	7820 00 17	56	65	35	25	50	25	36	25	0,286
G1/2	12	7820 00 21	76	87	40	30	60	30	42	30	0,262

7822 Drosselventil für Reiheneinbau bidirektional, Innengewinde BSPP



Edelstahl 316L, FKM

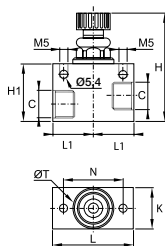

C	DN		H _{min}	H _{max}	H1	K	L	L1	N	ØT	Kg
G1/8	7	7822 00 10	48	52,5	30	20	40	20	30	20	0,176
G1/4	7	7822 00 13	48	52,5	30	20	40	20	30	20	0,165
G3/8	9	7822 00 17	58	65	35	25	50	25	36	20	0,289
G1/2	12	7822 00 21	76	87	40	30	60	30	42	30	0,265

Drosselventile

Funktionsverschraubungen

In diesem Katalog finden Sie ein reichhaltiges Edelstahl-Programm mit Push-In Fittings, Klemmringverschraubungen, Kugelhähnen und Zubehör.

Durchflusswerte (bei 6 bar)

Drosselventile



7010
7011
7012

7010

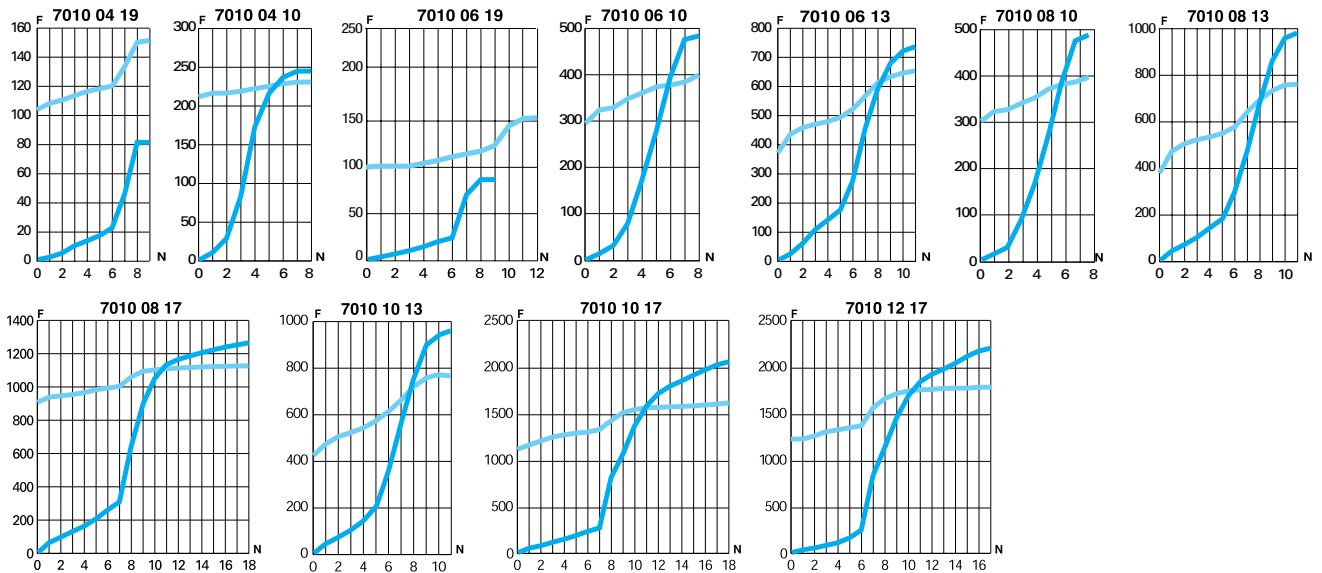

7011

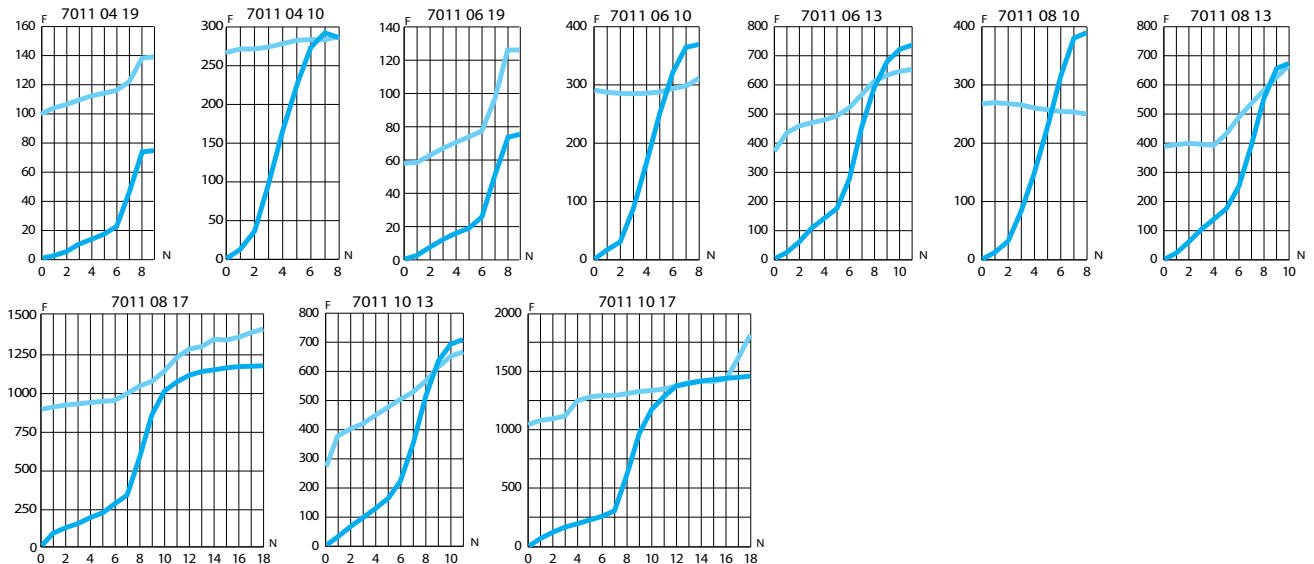

7012

Durchflusswerte Ausführung 7012 :

- Abluft-Version (siehe Ausführung 7010, Drosselrichtung)
- Zuluft-Version (siehe Ausführung 7011, Drosselrichtung)

6 bar

Drosselrichtung
 Rückfluss

F: Durchfluss in NI/min

N: Anzahl Drehungen der Einstellschraube

Durchflusswerte (bei 6 bar)

Drosselventile



7060
7061
7062

7060

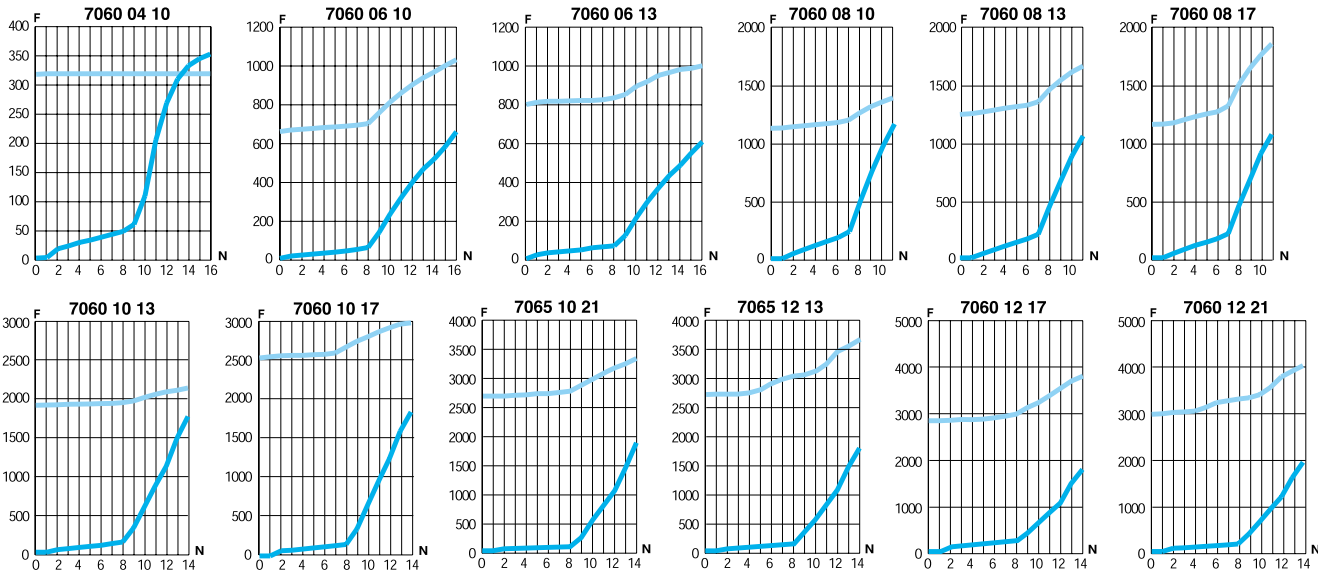

7061

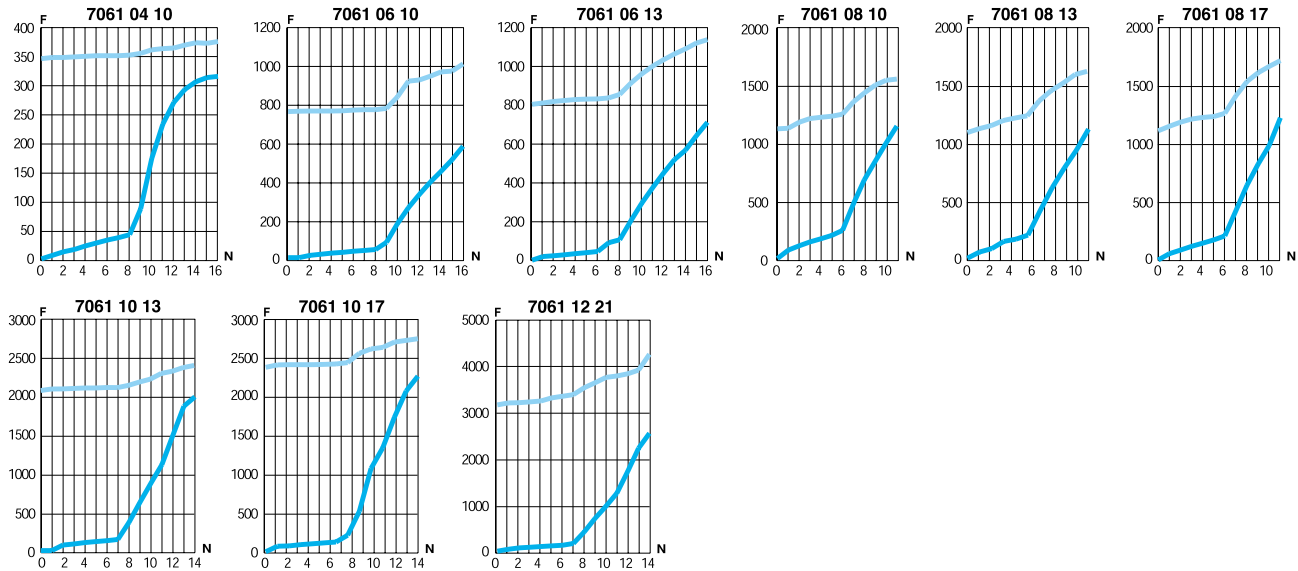

7062

Durchflusswerte Ausführung 7062 :

- Abluft (siehe Ausführung 7060, Drosselrichtung)
- Zuluft (siehe Ausführung 7061, Drosselrichtung)

Durchflusswerte (bei 6 bar)

Drosselventile



7660
7669
7662

7660

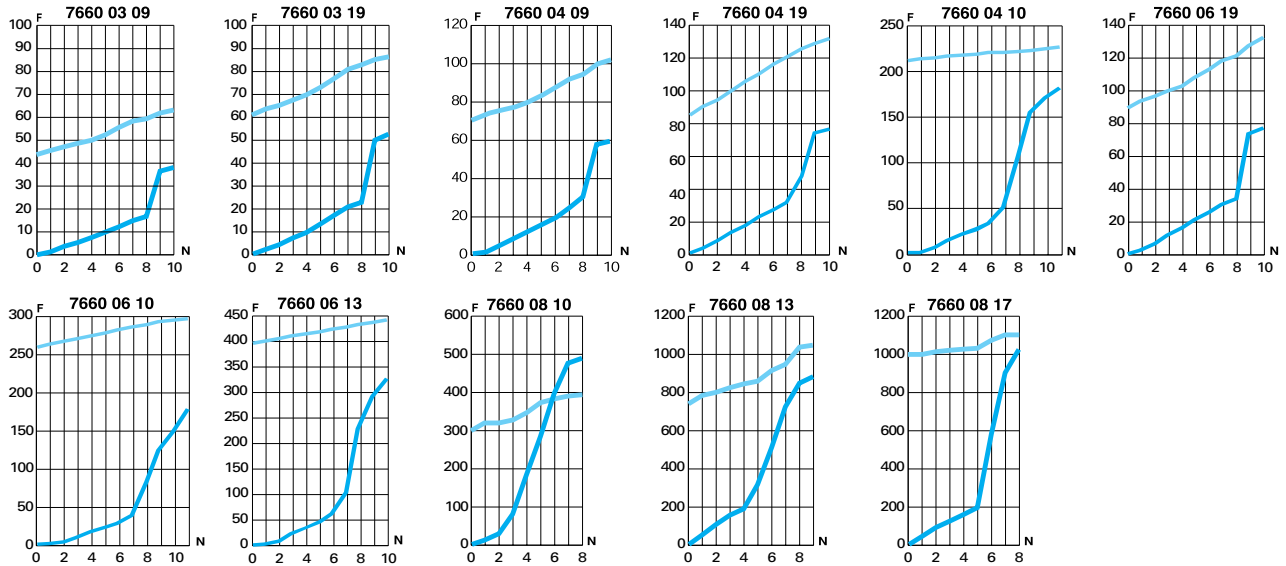

7669

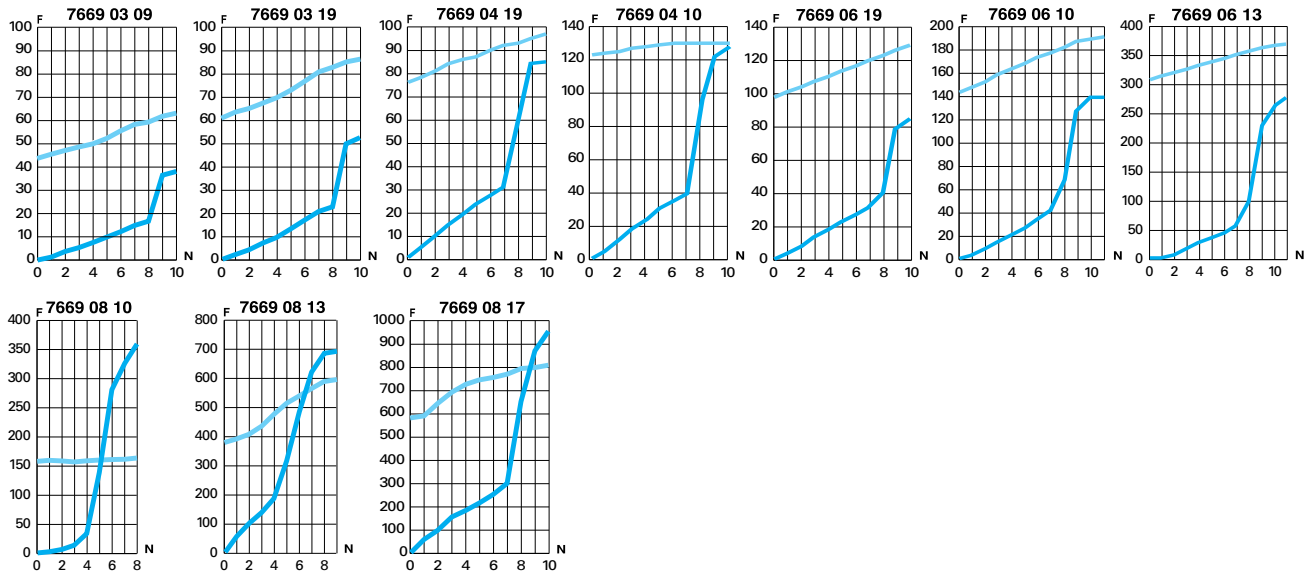

7662

Durchflusswerte Ausführung 7662 :

- Abluft (siehe Ausführung 7660, Drosselrichtung)
- Zuluft (siehe Ausführung 7669, Drosselrichtung)

6 bar

Drosselrichtung
 Rückfluss

F: Durchfluss in NI/min

N: Anzahl Drehungen der Einstellschraube

Durchflusswerte (bei 6 bar)

Drosselventile



7640
7649

7640

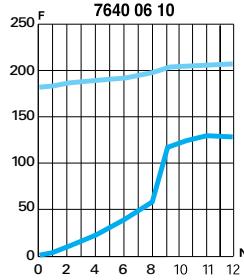
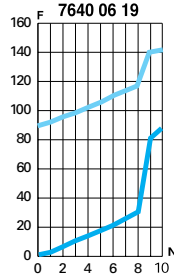
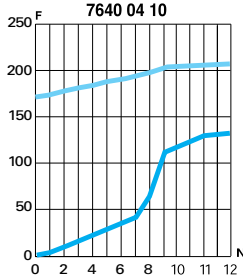
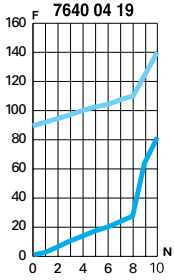

7649

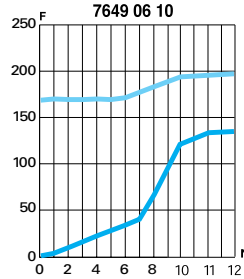
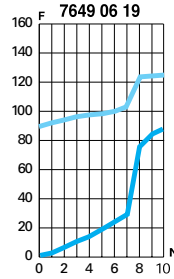
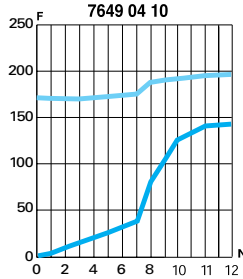
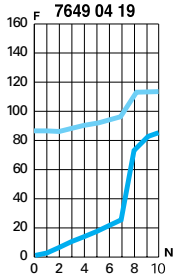

7771

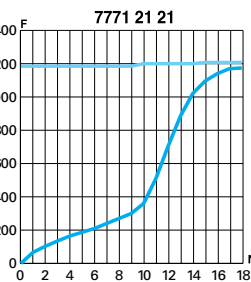
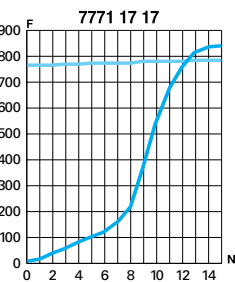
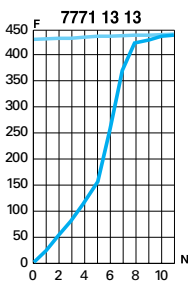
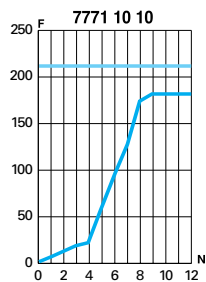

7020

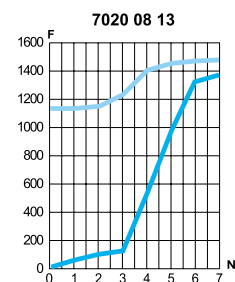
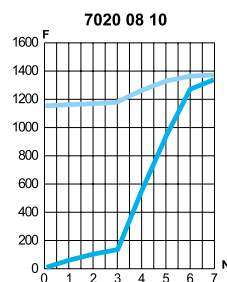
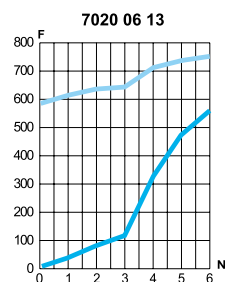
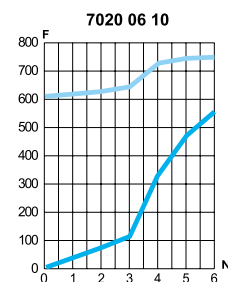
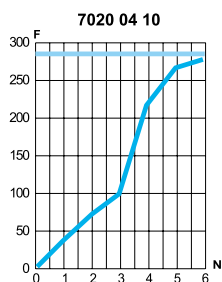

Durchflusswerte (bei 6 bar)

Drosselventile



7770

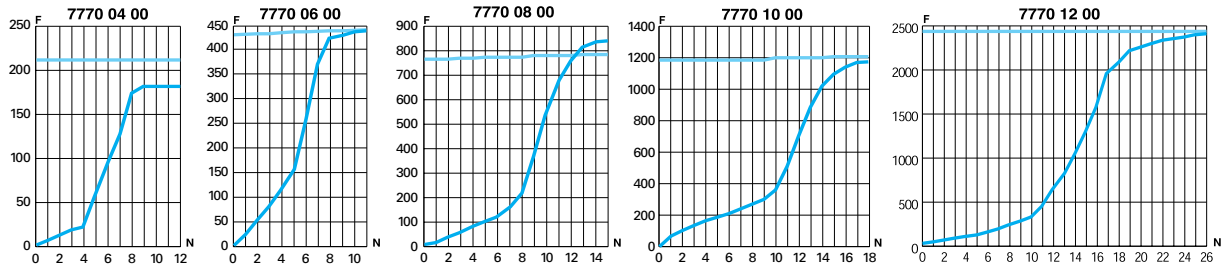

7776

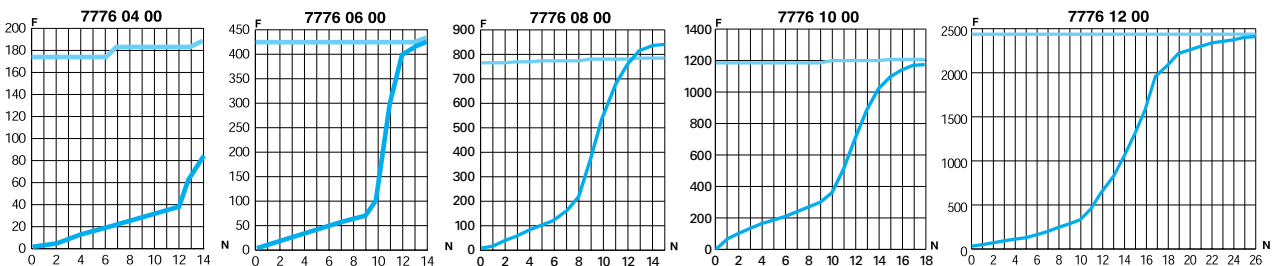

7030
7031

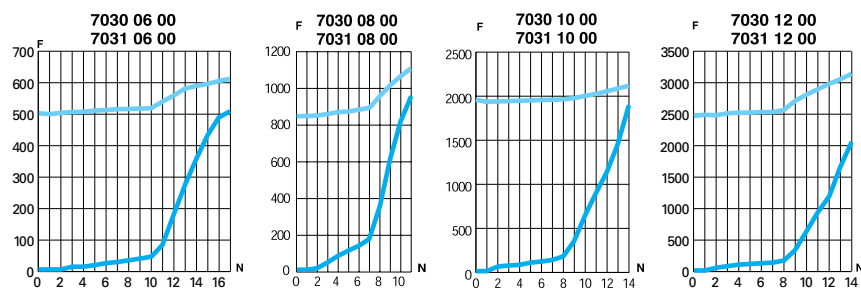

7630
7631

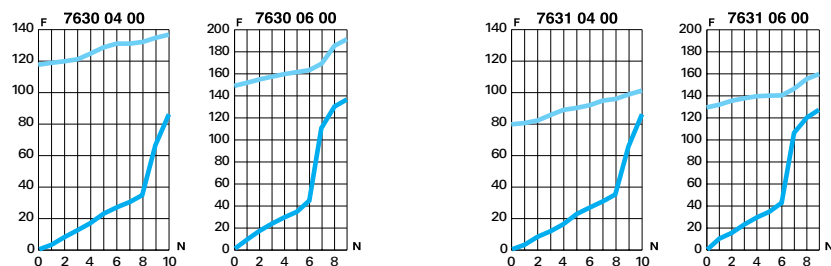

6 bar

Drosselrichtung
 Rückfluss

F: Durchfluss in l/min

N: Anzahl Drehungen der Einstellschraube

Durchflusswerte (bei 6 bar)

Drosselventile



7065
7066
7067

7065

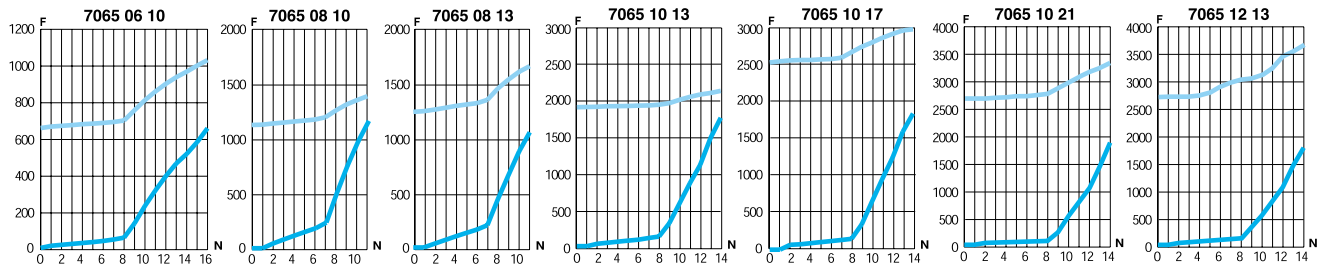

7066

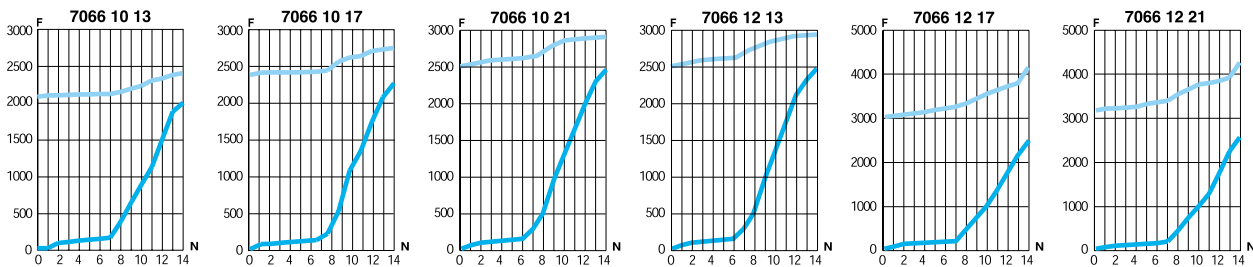

7067

Durchflusswerte Ausführung 7067 :

- Abluft : siehe Ausführung 7065, Drosselrichtung
- Zuluft : siehe Ausführung 7066, Drosselrichtung



7665
7668

7665

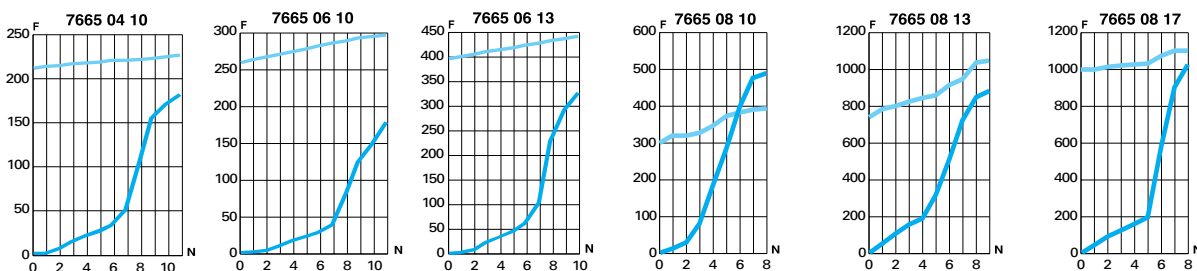

7668

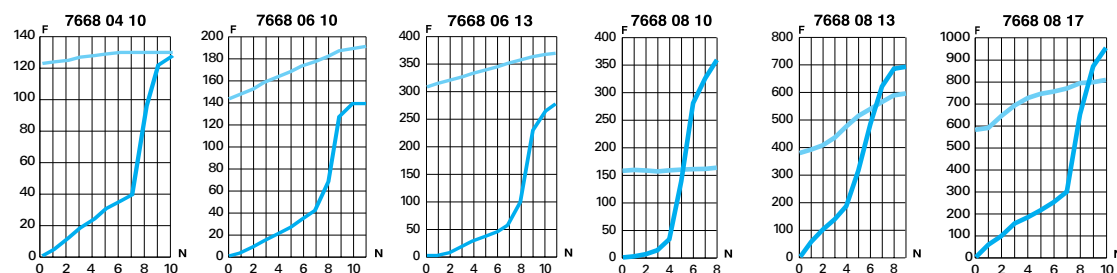

Durchflusswerte (bei 6 bar)

Drosselventile



7045

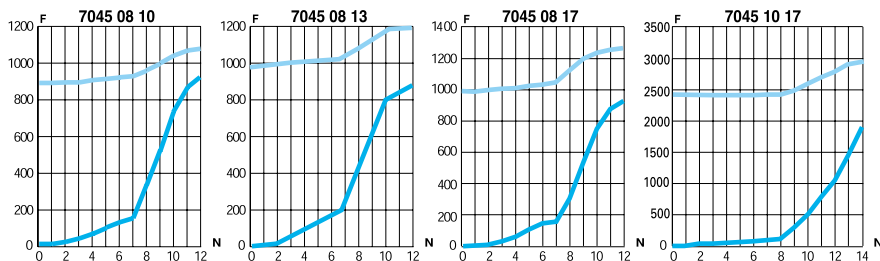

7130

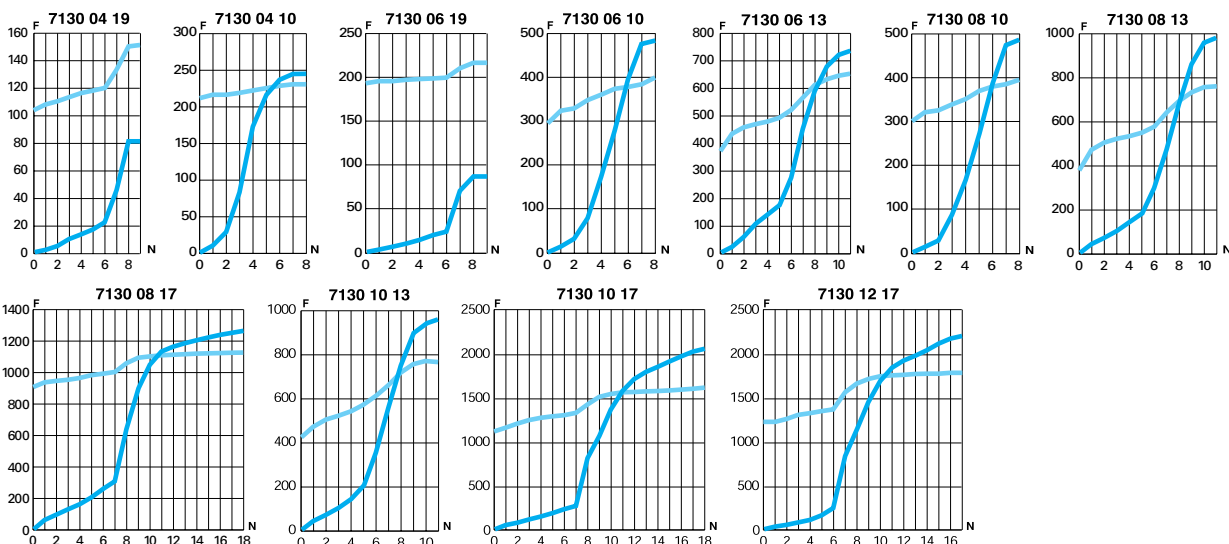

6 bar

 Drosselrichtung
 Rückfluss

F: Durchfluss in NI/min

N: Anzahl Drehungen der Einstellschraube

Durchflusswerte (bei 6 bar)

Drosselventile



7140

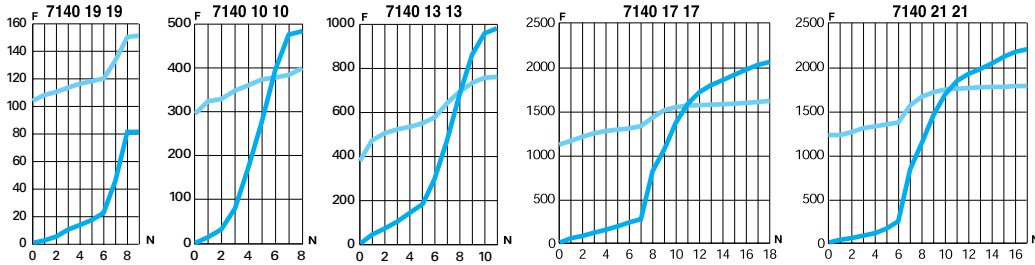

7160

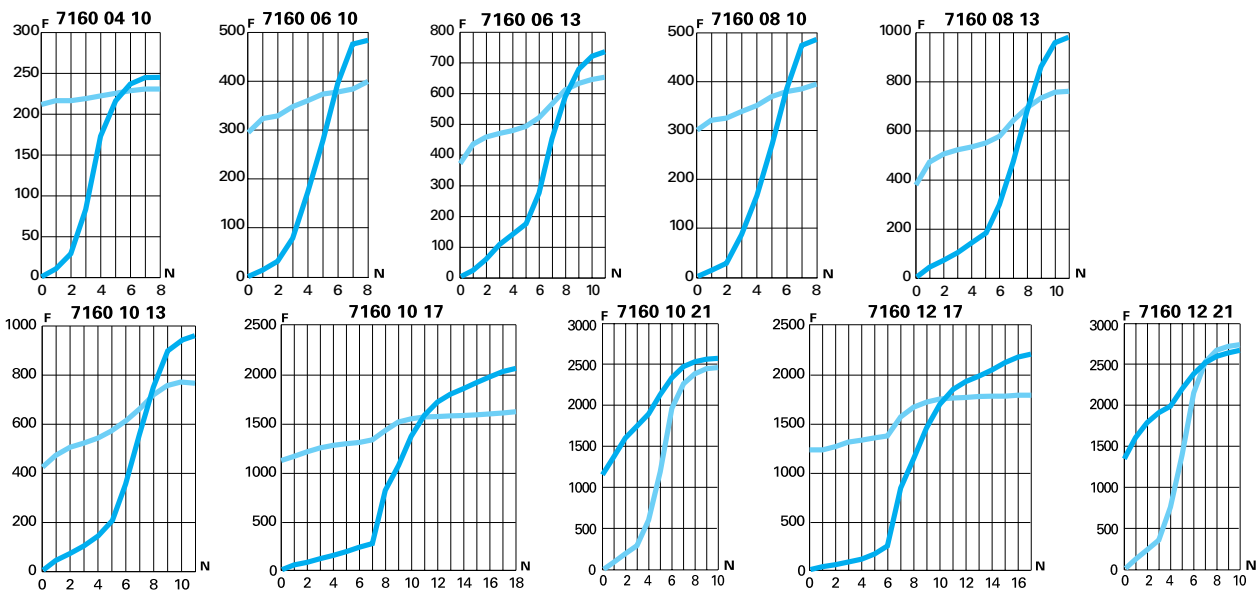

7762

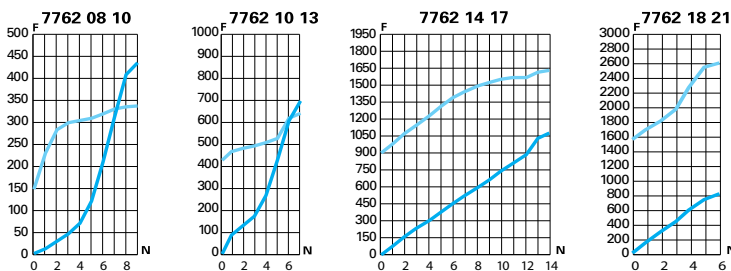

Durchflusswerte (bei 6 bar)

Drosselventile



7100
7101

7100

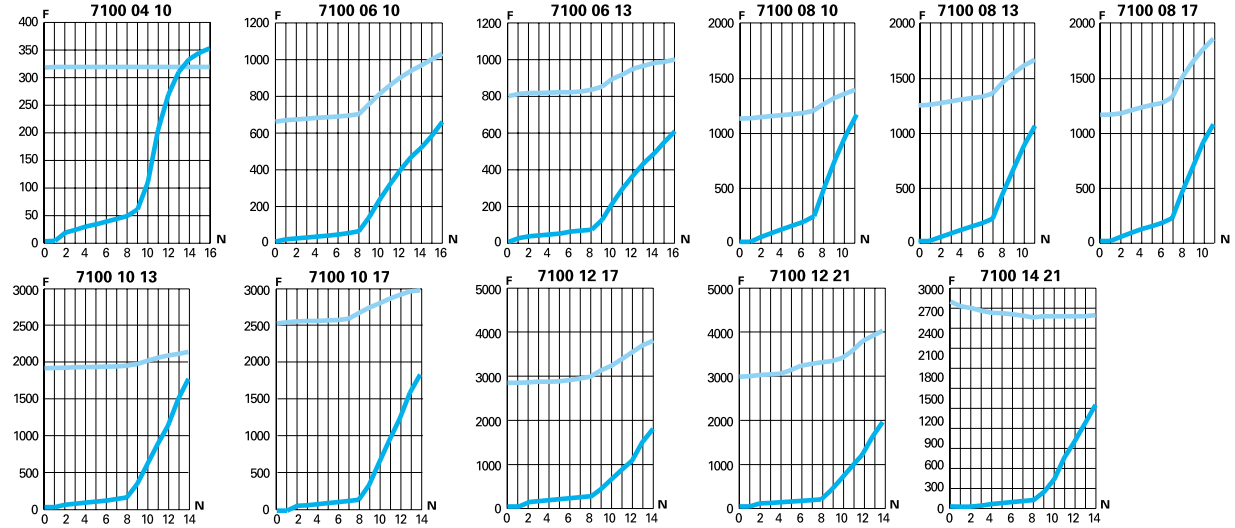

7101

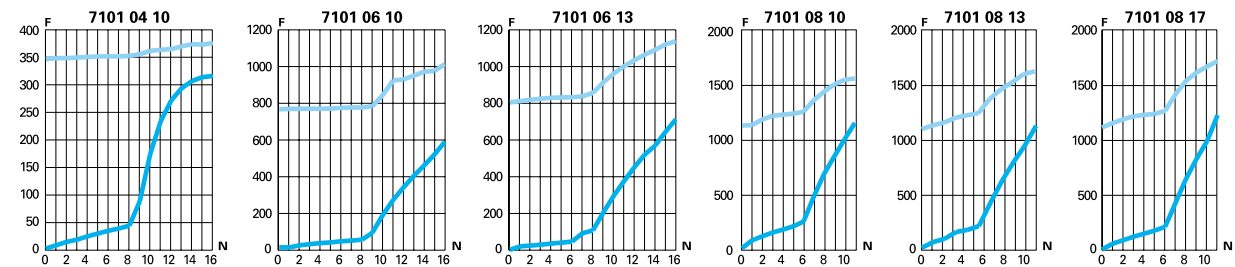

7680

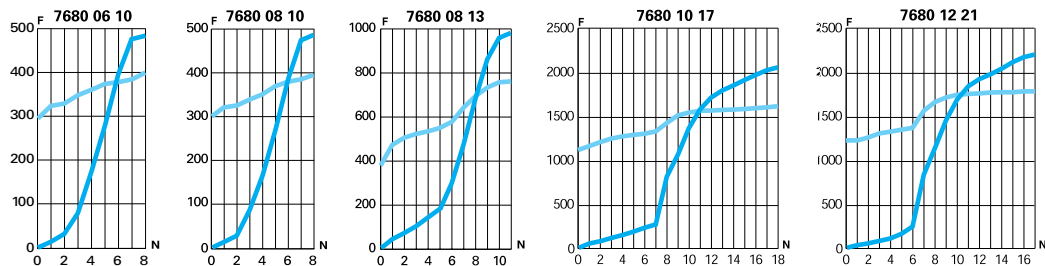

6 bar

Drosselrichtung
 Rückfluss

F: Durchfluss in NI/min

N: Anzahl Drehungen der Einstellschraube

Durchflusswerte (bei 6 bar)

Drosselventile



7180

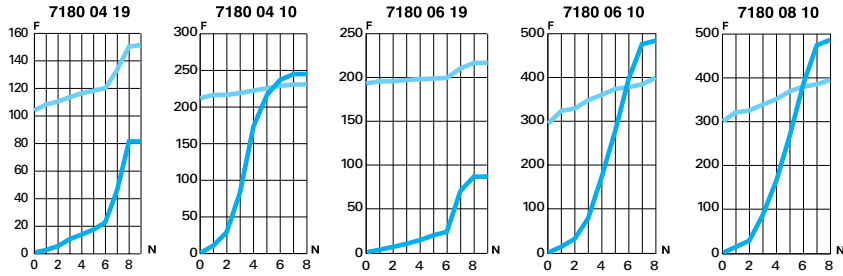

7110
7111

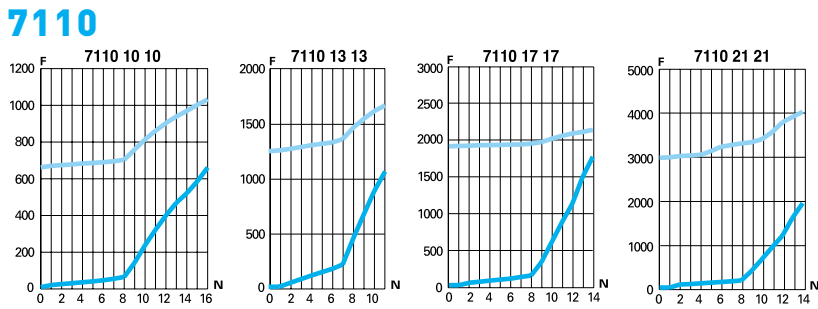

7111

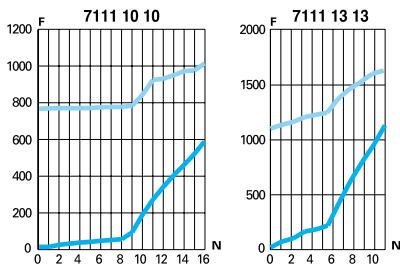

7170

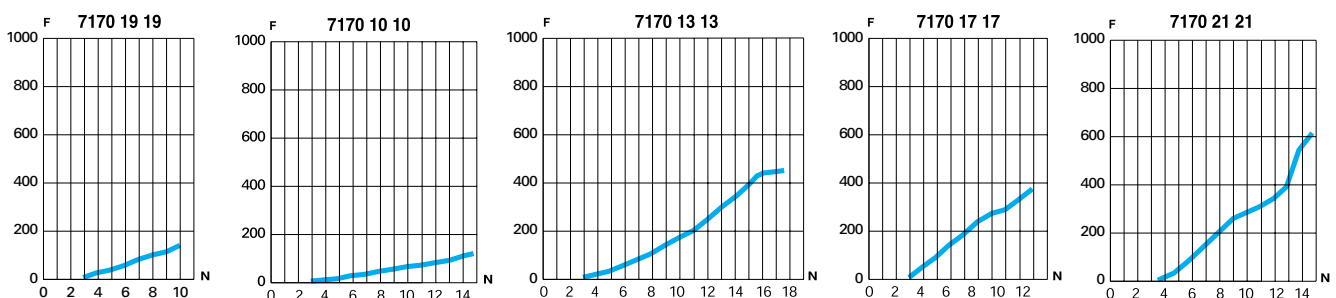

Produktübersicht Funktionsverschraubungen

Stopp-Verschraubungen

- 7880**
BSPP
Seite 4-37
- 7881**
BSPP
Seite 4-37
- 7885**
BSPT
Seite 4-37
- 7886**
BSPT
Seite 4-37
- 7883**
BSPP
Seite 4-37



Gesteuerte Rückschlagventile

- 7892**
BSPP
Seite 4-39
- 7894**
BSPP
Seite 4-39



Rückschlagventile

- 7996**
Seite 4-41
- 7984**
7994
BSPP/metr.
Gewinde
Seite 4-41
- 7985**
7995
BSPT
Seite 4-41



Regelbare Rückschlagventile

- 7930**
BSPP/metr.
Gewinde
Seite 4-43
- 7931**
BSPP
Seite 4-43
- 7932**
BSPP
Seite 4-43



Rückschlagventile LIQUIfit®

- 7992**
Seite 4-45



Rückschlagventile aus Edelstahl

- 4890**
BSPP
Seite 4-47
- 4891**
BSPP
Seite 4-47
- 4892**
BSPP
Seite 4-47
- 4895**
NPT
Seite 4-47



Softstart-Verschraubungen

- 7860**
BSPP
Seite 4-49
- 7870**
BSPP
Seite 4-49
- 7861**
BSPP
Seite 4-49
- 7871**
BSPP
Seite 4-49



Signalverschraubungen

- 7818**
BSPP/metr.
Gewinde
Seite 4-51
- 7828**
BSPP/metr.
Gewinde
Seite 4-51



Druck-Regelventil

- 7300**
BSPP
Seite 4-53



Differenzdruck-Regelventil

- 7318**
BSPP
Seite 4-55
- 7471**
BSPP
Seite 4-55
- 7316**
Seite 4-55
- 7416**
BSPP
Seite 4-55
- 7000**
Seite 4-55
- 7000**
Seite 4-55



Funktionskupplungen

- 7926**
Seite 4-57
- 7921**
BSPP
Seite 4-57
- 7960**
Seite 4-57
- 7961**
BSPP
Seite 4-57



Manuell betätigte Ventile

- 7800**
7801
BSPP/metr.
Gewinde
Seite 4-59
- 7802**
BSPP
Seite 4-59
- 0669**
BSPP/metr.
Gewinde
Seite 4-59



Produktübersicht Funktionsverschraubungen

Entlüftungsventil aus Metall

7970
BSPP/metr.
Gewinde
Seite 4-61

7971
BSPP/BSPT
Seite 4-61

7899
BSPP
Seite 4-61



Schalldämpfer

0674
BSPP/metr.
Gewinde
Seite 4-63

0676
BSPP/metr.
Gewinde
Seite 4-63

0670
BSPP
Seite 4-63

0673
BSPP/metr.
Gewinde
Seite 4-63

0675
BSPP/metr.
Gewinde
Seite 4-63

0671
Seite 4-64

0677
BSPP
Seite 4-64

0672
BSPP
Seite 4-64

0682
BSPP
Seite 4-64

0683
NPT
Seite 4-64



Stopp-Verschraubungen

Stopp-Verschraubungen **ermöglichen die vollständige Unterbrechung der Luftzirkulation** im pneumatischen Kreislauf. Paarweise montiert stellen sie sicher, dass der Zylinder beim Abfall des Steuerdrucks gestoppt wird.

Produktvorteile

Optimale Leistung

- Optimaler Durchfluss: keine Minderung der Zylinderleistung
- Geringer Platzbedarf
- Frei schwenkbar zur Erleichterung der Schlauchführung und damit an alle Randbedingungen anpassbar
- 100% Dichtheit geprüft
- Individuelle Markierung mit Datumsangabe gewährleistet Qualität und Rückverfolgbarkeit

Robuste Bauweise & Unübertroffene Lebensdauer

- Auch unter extremen Bedingungen einsetzbar
- Ausgezeichnete Beständigkeit gegen Salzsprühnebel und Schweißfunken (Gewindeausführungen)
- Bewährte Push-In Technologie
- Getestet nach Maschinenrichtlinie DI 2006/42/CE



Robotertechnik
Werkzeugmaschinen
Textilindustrie
Verpackung
Drucklufttechnik
Automobilproduktion

Anwendungen

Technische Daten

Geeignete Medien	Druckluft
Betriebsdruck	1 bis 10 bar
Temperaturbereich	-20°C bis +70°C -25°C bis +70°C (Metallausführung)

Materialübersicht

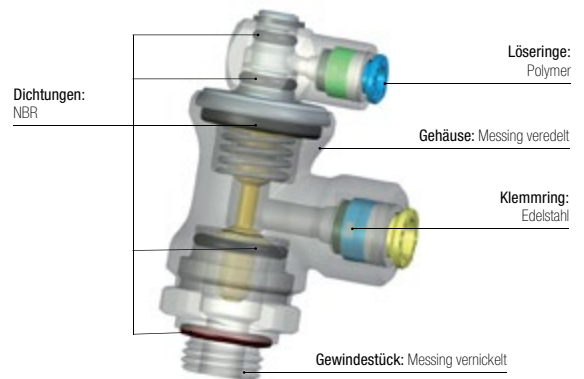

Ausführung	Durchfluss (Zufluss) bei 6 bar	Steuer- u. Entlastungsdruck gemäß Eingangsdruck					
		2 bar	4 bar	6 bar	8 bar	10 bar	
Ø 6 und 8 mm, Innengewinde G1/8, G1/4, R1/8, R1/4	650 NI/min	Steuerdruck	2,40	2,90	3,30	3,60	4,00
	650 NI/min	Entlastungsdruck	1,50	1,80	2,15	2,40	2,80
Ø 10 und 12 mm, Innengewinde G1/8, G1/2, R1/8, R1/2	1600 NI/min	Steuerdruck	2,70	3,20	3,50	3,80	4,10
	1600 NI/min	Entlastungsdruck	1,40	1,80	2,10	2,40	2,70

Silikonfrei

Regelungen

DI: 2002/95/EG (RoHS)
DI: 97/23/EG (DGRL)
RG: 1907/2006 (REACH)

DI : Maschinenrichtlinie DI 2006/42/CE getestet nach ISO 19973-5. Der B10d Wert liegt bei (1Hz) mehr als 70 Millionen Zyklen.

Funktionsweise

Zylinder in Bewegung (angesteuert)

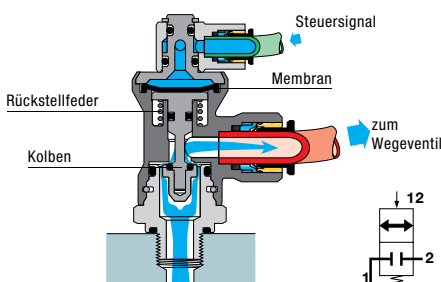

Steuersignal Bewegungsfreigabe Ansteuerung

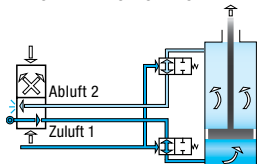

Blockierter Zylinder (drucklos)

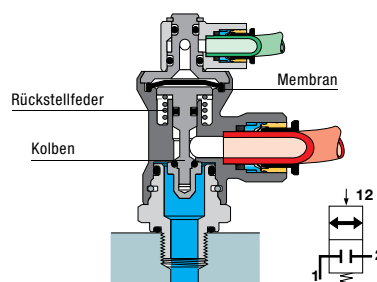

Steuersignal Bewegungsfreigabe Entlastung

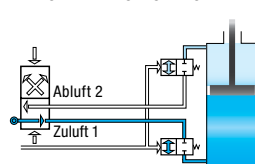

Einbau

Stopp-Verschraubungen werden paarweise in den Zylinder eingeschraubt. Sie sind schwenkbar und bieten flexible Einsatzmöglichkeiten.

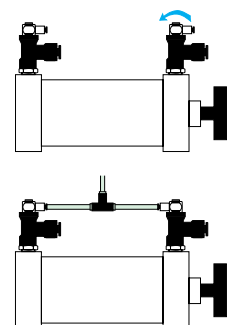

Stopp-Verschraubungen

7880 Stopp-Verschraubung, Außengewinde BSPP

Messing vernickelt, NBR

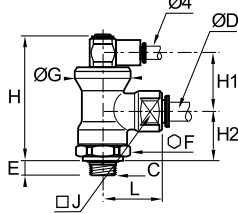

ØD	C		E	F	G	H	H1	H2	J	L	Kg
6	G1/8	7880 06 10	5,5	21	24	53	24,5	21	17	28	0,127
	G1/4	7880 06 13	6,5	21	24	53	24,5	21	17	28	0,130
8	G1/4	7880 08 13	6,5	21	24	53	24,5	21	17	28	0,124
	G3/8	7880 08 17	7,5	21	24	53	24,5	21	17	28	0,127
10	G3/8	7880 10 17	7,5	24	28	58	25	25	27	35	0,210
12	G1/2	7880 12 21	9	24	28	58	25	25	27	37,5	0,220

7885 Stopp-Verschraubung, Außengewinde BSPT

Messing vernickelt, NBR

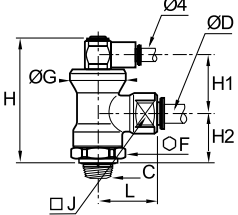

ØD	C		F	G	H	H1	H2	J	L	Kg
6	R1/8	7885 06 10	21	24	51,5	25	20	17	28	0,127
	R1/4	7885 06 13	21	24	51,5	25	20	17	28	0,131
8	R1/4	7885 08 13	21	24	51,5	25	20	17	28	0,126
	R3/8	7885 08 17	21	24	51,5	25	20	17	28	0,131
10	R3/8	7885 10 17	24	28	57	25	24	27	35	0,217
12	R1/2	7885 12 21	24	28	57	25	24	27	37,5	0,229

mit Gewindebeschichtung

7881 Stopp-Verschraubung, Außen-/Innengewinde BSPP

Messing vernickelt, NBR

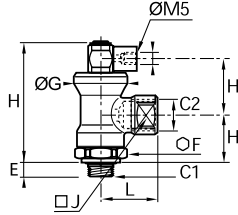

C1	C2		E	F	G	H	H1	H2	J	L	Kg
G1/8	G1/4	7881 13 10	5,5	21	24	53	24,5	21	17	25,5	0,119
G1/4	G1/4	7881 13 13	6,5	21	24	53	24,5	21	17	25,5	0,120
G3/8	G3/8	7881 17 17	7,5	24	28	58	25	25	27	34	0,208
G1/2	G1/2	7881 21 21	9	24	28	58	25	25	27	40	0,221

7886 Stopp-Verschraubung, Außen-/Innengewinde BSPT

Messing vernickelt, NBR

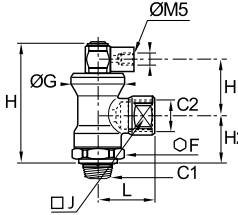

C1	C2		F	G	H	H1	H2	J	L	Kg
R1/8	R1/4	7886 13 10	21	24	51,5	25	20	17	26,5	0,121
R1/4	R1/4	7886 13 13	21	24	51,5	25	20	17	26,5	0,126
R3/8	R3/8	7886 17 17	24	28	57	25	24	27	34	0,225
R1/2	R1/2	7886 21 21	24	28	57	25	24	27	40	0,235

mit Gewindebeschichtung

7883 Stopp-Verschraubung/Drosselventil, Außengewinde BSPP

Technisches Polymer, Messing vernickelt, NBR

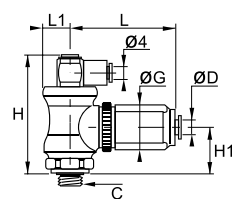

ØD	C		G	H	H1	L	L _{max}	L1	Kg
4	G1/8	7883 04 10	21,5	53	21	46,5	52	12	0,166
	G1/4	7883 06 10	21,5	53	21	46,5	52	12	0,163
6	G1/4	7883 06 13	21,5	53	21	46,5	52	12	0,166
	G1/4	7883 08 13	27	57,5	24,5	54	60	14	0,252
8	G3/8	7883 08 17	27	57,5	24,5	54	60	14	0,254

Kombination von Stopp-Verschraubung und Drosselventil
Betriebstemperatur: 0 bis +70°C

Gesteuerte Rückschlagventile

Gesteuerte Rückschlagventile sperren den Durchfluss konsequent und vollständig in einer Richtung und **schützen ihre Anlage**. Bei Unterbrechung der Druckluftversorgung blockieren Sie die Zuluft zum Zylinder und halten ihn dadurch in seiner Stellung.

Produktvorteile

Sicherung der Anlagen

Schutz Ihrer Anlagen
Zu- und Abluftdrosselung: Optimierung der Zylinderfunktion
Entlüftung sorgt für Zeitersparnis bei Inbetriebnahme der Anlage nach Wartungsarbeiten (Typ 7894)

Funktionskombination 3 in 1

Multifunktionsverschraubung:

- gesteuertes Rückschlagventil
- Drosselventil
- manuelle Entlüftung

 Alles in einem: Integrierte Anschlüsse zur Steuerung und Versorgung

Flexible Anwendung

Frei schwenkbar um 3 Achsen
Anpassbar an alle Einbaukonfigurationen
Push-In Technologie für schnellen und zuverlässigen Einbau
Paarweiser Einbau direkt in den Zylinder



Drucklufttechnik
Montage
Robotertechnik
Werkzeugmaschinen
Verpackung
Fördertechnik
Automobilproduktion

Anwendungen

Technische Daten

Geeignete Medien	Druckluft
Betriebsdruck	1 bis 10 bar
Temperaturbereich	-5°C bis +60°C
Ansprechschwelle	0,3 bar

Regelungen

DI: 2002/95/EG (RoHS)
RG: 1907/2006 (REACH)
DI: 97/23/EG (DGRL)

Materialübersicht

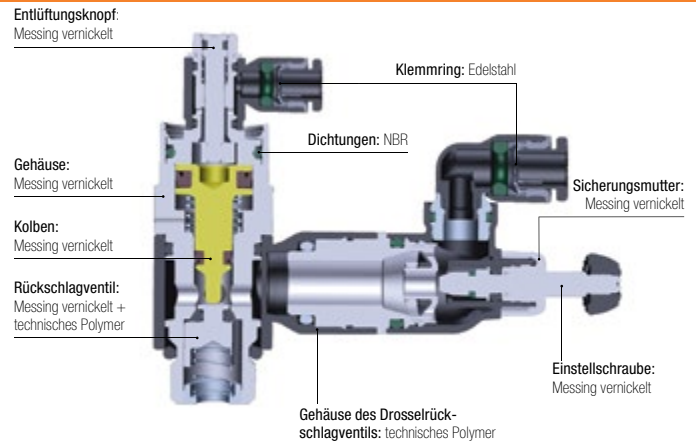

Silikonfrei

Funktionsweise

Normaler Betrieb

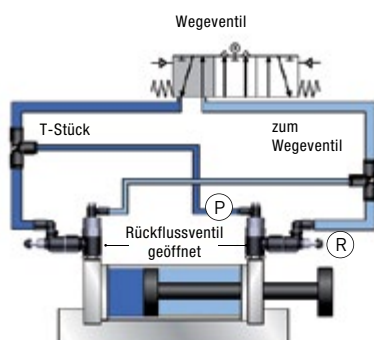

Steuersignal (P)
Regelung der Zylindergeschwindigkeit (R)

NOT-Aus oder bei Druckabfall

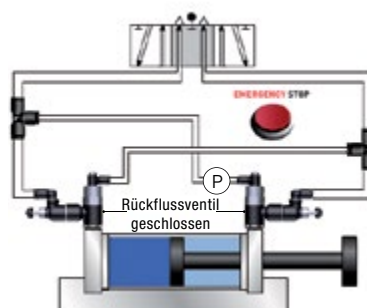

Abfall des Steuerdrucks (P) = Zylinderkolben blockiert

Entlüftung

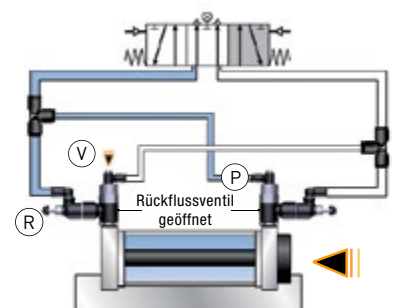

Entlüftung (V) - zurück in die Ausgangsstellung des Zylinders / Entleerung der mit Druck beaufschlagten Kammer über das Drosselventil (R) und den Steuerkreislauf (P)

Gesteuerte Rückschlagventile

7892 Gesteuertes Rückschlagventil, Außengewinde BSPP

Technisches Polymer, Messing vernickelt, NBR

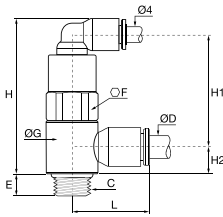

ØD	C		E	F	G	H	H1	H2	L	Kg
6	G1/8	7892 06 10	6	13	14	42	30	7	21	0,020
	G1/4	7892 06 13	9	17	18,5	45	32	9	23	0,042
8	G1/8	7892 08 10	6	13	14	42	29	9	25	0,020
	G1/4	7892 08 13	9	17	18,5	45	32	9	27	0,042
10	G3/8	7892 08 17	6	20	22,5	57	41	11	28	0,093
	G3/8	7892 10 17	6	20	22,5	57	41	11	31	0,144
12	G1/2	7892 10 21	10	24	28	63	47	16	36	0,109
	G1/2	7892 12 21	10	24	28	63	47	16	36	0,150

7894 Gesteuertes Rückschlagventil mit Abluftregler, Außengewinde BSPP

Technisches Polymer, Messing vernickelt

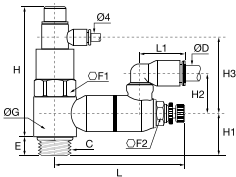

ØD	C		E	F1	F2	G	H	H1	H2	H3	L	L _{max}	L1	Kg
6	G1/8	7894 06 10	6	13	8	14	46	7	24	31	48,5	51	16	0,041
	G1/4	7894 06 13	9	17	10	18,5	49	11	18	31	59,5	65	17	0,067
8	G1/8	7894 08 10	6	13	8	14	46	7	27	31	48,5	51	22	0,051
	G1/4	7894 08 13	9	17	10	18,5	49	11	23	31	59,5	65	23	0,068
10	G3/8	7894 08 17	7	20	14	22,5	69	13	21	40	67,5	73	23	0,060
	G3/8	7894 10 17	7	20	14	22,5	69	13	29	40	67,5	73	26	0,061
12	G1/2	7894 10 21	9	24	17	28	76	12,5	26	47	74	81	26	0,234
	G1/2	7894 12 21	9	24	17	28	76	12,5	27	47	74	81	30	0,237

Passende Produkte

Push-In Fittings LF 3000®

T-Stück

P. 1-18



Ausführung	Steuer- und Entlastungsdruck					
		2 bar	4 bar	6 bar	8 bar	10 bar
G1/8	Steuerdruck	1,2	1,72	2,44	2,96	3,56
	Entlastungsdruck	0,56	0,96	1,12	1,76	2,12
G1/4	Steuerdruck	0,92	1,52	2,12	2,68	3,28
	Entlastungsdruck	0,64	1,16	1,68	2,16	2,64
G3/8	Steuerdruck	1,12	1,84	2,56	3,32	4,08
	Entlastungsdruck	0,64	1,04	1,44	1,84	2,36
G1/2	Steuerdruck	1,04	1,60	2,12	2,76	3,88
	Entlastungsdruck	0,76	1,28	1,76	2,20	2,72

Maximaler Durchfluss bei 6 bar (Nl/min)	7894 06 10	7894 06 13	7894 08 10	7894 08 13	7894 08 17	7894 10 17	7894 10 21	7894 12 21
Drosselrichtung	250	475	240	585	875	940	1535	1560
Rückfluss	365	620	355	815	1085	1205	1860	1940

Rückschlagventile

Rückschlagventile gewähren den Durchfluss von Druckluft in eine Richtung und sperren ihn in Gegenrichtung. Durch den vorgeschalteten Einbau in den zu schützenden Kreislauf gewährleisten Rückschlagventile **perfekten Schutz**.

Produktvorteile

Vielseitige Anwendung	Breitgefächertes Programm Push-In Technologie: Einfache Anwendung Erhältlich mit Gewindeanschluss und Push-In Technologie
Leistungsstarkes Design	Getestet nach Maschinenrichtlinie DI 2006/42/CE Gute Dichtungseigenschaften durch Lippendichtungen Ausgezeichnete Vibrationsbeständigkeit Geringer Platzbedarf Geringes Gewicht Symbol zur Angabe der Durchflussrichtung Sichere Montage durch Farbkodierung: <ul style="list-style-type: none"> • grüner Lösering: Zuluft • roter Lösering: Abluft



Anwendungen

Automobilproduktion
Robotertechnik
Vakuum
Textilindustrie
Halbleitertechnik
Verpackung
Drucklufttechnik

Technische Daten

Geeignete Medien	Druckluft	
Betriebsdruck	1 bis 10 bar	
Temperaturbereich	0°C bis +70°C	
Ansprechschwelle	0,3 bar	
Durchflusswerte (NI/min)	Ausführung	Durchfluss bei 6 bar
	4 mm	350
	6 mm	670
	8 mm	1080
	10 mm	2230
12 mm	2300	

Materialübersicht

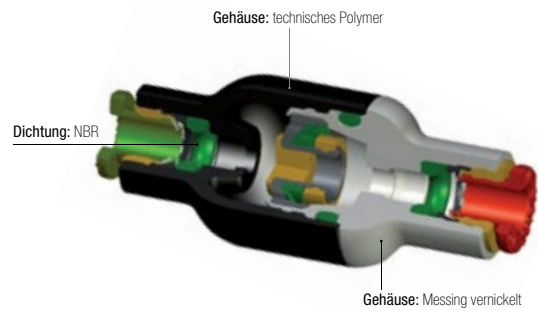

Silikonfrei

Regelungen

DI: 2002/95/EG (RoHS)
RG: 1907/2006 (REACH)
DI: 97/23/EG (DGRL)

DI: Maschinenrichtlinie DI 2006/42/CE getestet nach ISO 19973-5.
Der B10d Wert liegt bei (1Hz) mehr als 40 Millionen Zyklen.

Funktionsweise

Ausführung für Reiheneinbau

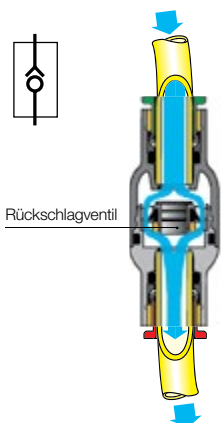

Ausführung mit Zuluftdrosselung

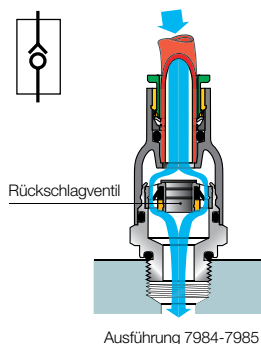

Ausführung mit Abluftdrosselung

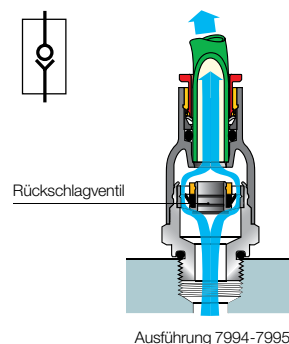

Einbau

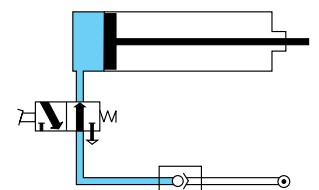

Rückschlagventile

7996 Rückschlagventil für Reiheneinbau



Technisches Polymer, Messing vernickelt, NBR

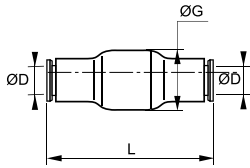

ØD		G	L	Kg
4	7996 04 00	16	38,5	0,008
6	7996 06 00	16	41	0,013
8	7996 08 00	19	51,5	0,017
10	7996 10 00	23	63,5	0,070
12	7996 12 00	23	66,5	0,050

7984 Zuluft-Rückschlagventil für Reiheneinbau , Außengewinde BSPP und metrisch



Technisches Polymer, Messing vernickelt, NBR

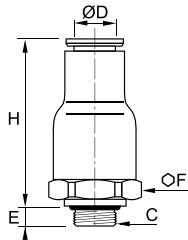

ØD	C		E	F	H	Kg
4	M5x0,8	7984 04 19	3	9	32	0,008
	G1/8	7984 04 10	5	16	28,5	0,015
6	G1/8	7984 06 10	5	16	30,5	0,015
	G1/4	7984 06 13	5,5	16	30,5	0,015
8	G1/8	7984 08 10	5	19	36	0,021
	G1/4	7984 08 13	5,5	19	36	0,023
10	G3/8	7984 10 17	5,5	23	42	0,047
	G3/8	7984 12 17	5,5	23	42	0,010
12	G1/2	7984 12 21	7,5	23	44	0,041

7994 Abluft-Rückschlagventil für Reiheneinbau, Außengewinde BSPP und metrisch



Technisches Polymer, Messing vernickelt, NBR

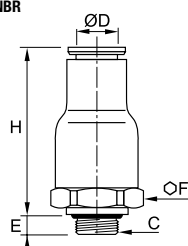

ØD	C		E	F	H	Kg
4	M5x0,8	7994 04 19	3	9	32	0,790
	G1/8	7994 04 10	5	16	28,5	0,018
6	G1/8	7994 06 10	5	16	30,5	0,015
	G1/4	7994 06 13	5,5	16	30,5	0,015
8	G1/8	7994 08 10	5	19	36	0,023
	G1/4	7994 08 13	5,5	19	36	0,023
10	G3/8	7994 10 17	5,5	23	42	0,050
	G3/8	7994 12 17	5,5	23	42	0,043
12	G1/2	7994 12 21	7,5	23	44	0,045

7985 Zuluft-Rückschlagventil für Reiheneinbau , Außengewinde BSPT



Technisches Polymer, Messing vernickelt, NBR

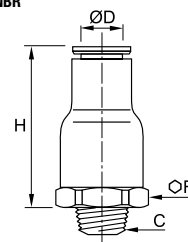

ØD	C		F	H	Kg
4	R1/8	7985 04 10	16	28,5	0,016
	R1/8	7985 06 10	16	30,5	0,016
6	R1/4	7985 06 13	16	30,5	0,021
	R1/8	7985 08 10	19	36	0,022
8	R1/4	7985 08 13	19	36	0,020
	R3/8	7985 10 17	23	42	0,049
10	R3/8	7985 12 17	23	42	0,042
	R1/2	7985 12 21	23	44	0,048

mit Gewindebeschichtung

7995 Abluft-Rückschlagventil für Reiheneinbau , Außengewinde BSPT



Technisches Polymer, Messing vernickelt, NBR

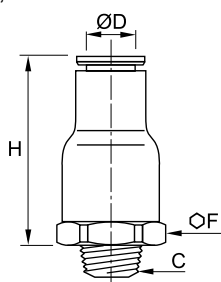

ØD	C		F	H	Kg
4	R1/8	7995 04 10	16	28,5	0,015
	R1/8	7995 06 10	16	30,5	0,016
6	R1/4	7995 06 13	16	30,5	0,022
	R1/8	7995 08 10	19	36	0,022
8	R1/4	7995 08 13	19	36	0,026
	R3/8	7995 10 17	23	42	0,048
10	R3/8	7995 12 17	23	42	0,042
	R1/2	7995 12 21	23	44	0,048

mit Gewindebeschichtung

Regelbare Rückschlagventile aus Messing vernickelt

Regelbare Rückschlagventile aus vernickeltem Messing für **härtesten Einsatz** gewähren den Durchfluss von Druckluft in eine Richtung und sperren ihn in Gegenrichtung. Diese Rückschlagventile erlauben eine **sehr genaue Feinjustierung** des Steuerdrucks und bieten damit erhöhte Flexibilität.

Produktvorteile

- Robuste Bauweise** | Absolut abriebfest und korrosionsbeständig
Geeignet für die Lebensmittelindustrie
- Optimales Handling** | Ein Rückschlagventil erlaubt eine Vielzahl von Einstellungen des Öffnungsdrucks
Reduzierte Anzahl Artikelnummern
Flexible Einsatzmöglichkeiten
- Schutz & Sicherheit** | Bei Druckabfall des Eingangsdrucks bleibt der Ausgangsdruck erhalten
Konstruiert mit Kontermutter zur Fixierung der Einstellung bei:
 - Vibrationen
 - intensiver Nutzung
 - unbeabsichtigter Betätigung
Die Einstellung und Fixierung des Öffnungsdrucks erfordert 2 verschiedene Sechskantschlüssel. Ein versehentliches Verstellen ist ausgeschlossen
Glatte Oberflächen erleichtern die Reinigung vor Ort
Zuverlässiger und schwankungsfreier maximaler Durchfluss, unabhängig von der Höhe des Öffnungsdrucks



Anwendungen

- Druckerei
- Werkzeugmaschinen
- Lebensmittelindustrie
- Petrochemie
- Textilindustrie
- Automobilproduktion
- Chemie

Technische Daten

Geeignete Medien	Druckluft					
Betriebsdruck	0 bis 12 bar					
Temperaturbereich	-20°C bis +80°C					
Ansprechschwelle	Anschluss		0 - 4 Drehungen (Richtwerte)			
	M5x0,8 - G1/8 - G1/4		1 bis 0,10 bar			
	G3/8		1 bis 0,15 bar			
	G1/2		1 bis 0,20 bar			
Max. Anzugsdrehmomente	Anschluss	M5x0,8	G1/8	G1/4	G3/8	G1/2
	daN.m	0,16	0,8	1,2	3	3,5

Materialübersicht

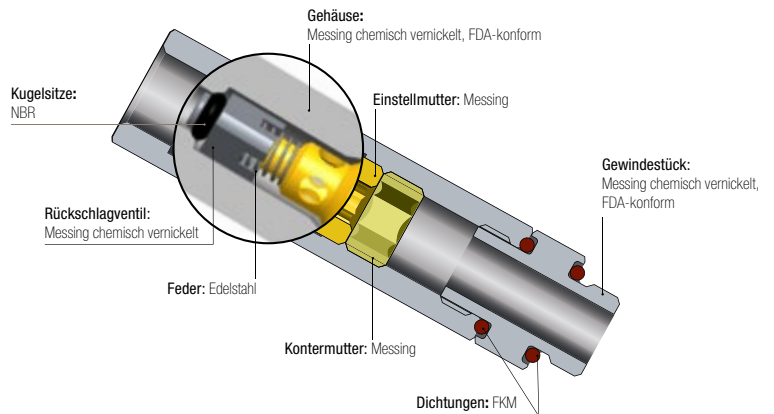

Silikonfrei

Regelungen

DI: 2002/95/EG (RoHS)
RG: Externe Bauteile: 21CFR (FDA) (Dichtung: § 177.2600, Nickel: § 184.1537, Fett: NSF H1)
RG: 1935/2004 (Abfluss Oberfläche $\geq 0,02$ Liter pro Stunde)

RG: 1907/2006 (REACH)
DI: Maschinenrichtlinie DI 2006/42/CE getestet nach ISO 19973-5. Der B10d Wert liegt bei (1Hz) mehr als 70 Millionen Zyklen.

Funktionsweise

Schritt 1

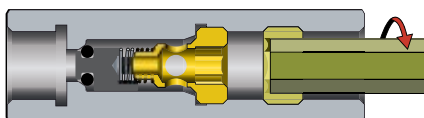

Kontermutter mit Sechskantschlüssel lösen.

Schritt 2

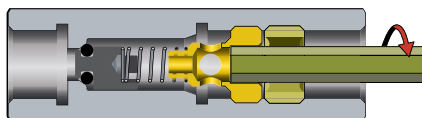

Einstellmutter mit kleinerem Sechskantschlüssel lösen, um den Öffnungsdruck des Rückschlagventils einzustellen. Je nach Anzahl Drehungen kann der Öffnungsdruck zwischen 1 und 0,10 bar eingestellt werden.

Schritt 3

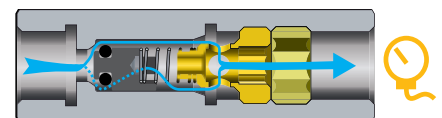

Kontermutter mit einem Sechskantschlüssel wieder festziehen, um die Einstellmutter zu sichern. Druck anschließend mit einem Manometer prüfen.

Regelbare Rückschlagventile aus Messing vernickelt

7930 Regelbares Rückschlagventil, beidseitig Innengewinde, BSPP und metrisch

Messing chemisch vernickelt, FDA-konform, FKM

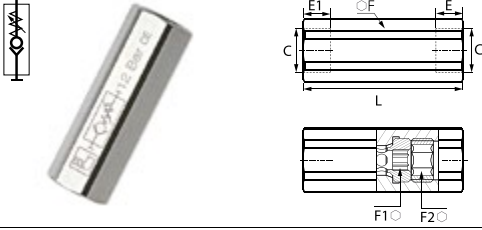

C		E	E1	F	F1	F2	L	Kg
M5x0,8	7930 19 19	8	4	13	4	6	49	0,055
G1/8	7930 10 10	8	6	13	4	6	45	0,033
G1/4	7930 13 13	10	7,5	16	6	8	54	0,073
G3/8	7930 17 17	11	8,5	20	8	10	61,5	0,163
G1/2	7930 21 21	13	10	24	10	12	73	0,171

7931 Regelbares Zuluft-Rückschlagventil, Außen-/Innengewinde BSPP

Messing chemisch vernickelt, FDA-konform, FKM

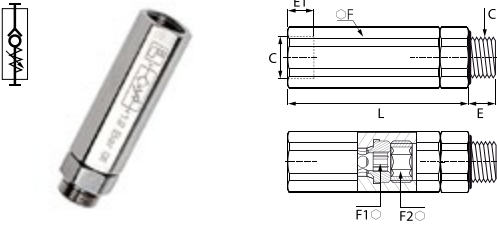

C		E	E1	F	F1	F2	L	Kg
G1/8	7931 10 10	5,5	6	13	4	6	51,5	0,043
G1/4	7931 13 13	6,5	7,5	16	6	8	61,5	0,208
G3/8	7931 17 17	7,5	8,5	20	8	10	70	0,125
G1/2	7931 21 21	9	10	24	10	12	82,5	0,212

7932 Regelbares Abluft-Rückschlagventil, Außen-/Innengewinde BSPP

Messing chemisch vernickelt, FDA-konform, FKM

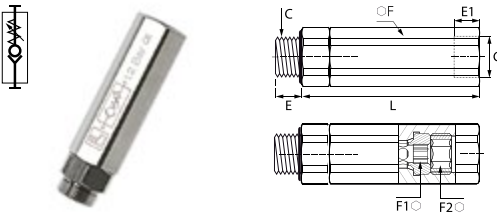

C		E	E1	F	F1	F2	L	Kg
G1/8	7932 10 10	5,5	8	13	4	6	51,5	0,009
G1/4	7932 13 13	6,5	10	16	6	8	61,5	0,058
G3/8	7932 17 17	7,5	11	20	8	10	70	0,123
G1/2	7932 21 21	9	13	24	10	12	82,5	0,212

LIQUIfit®-Rückschlagventile

LIQUIfit®-Rückschlagventile erfüllen alle Anforderungen bei der Beförderung von **Wasser, Getränken und Lebensmittel Flüssigkeiten**. Sie erlauben den Durchfluss in eine Richtung und verhindern zuverlässig den Rückfluss. Innerhalb des Kreislaufs gewährleisten sie **100 %-igen Schutz**.

Produktvorteile

Perfekt auf Lebensmittel-flüssigkeiten abgestimmt

Perfekt geeignet für die Beförderung von Wasser, Getränken und anderen Lebensmitteln (flüssig und gasförmig)
Sehr geringe Ansprechschwelle
Ausgezeichnete Chemikalienbeständigkeit
Hohe Beständigkeit gegen Reinigungsmittel
Hygienisches Design mit sehr glatten Oberflächen
Angabe der Flussrichtung
EPDM-Abdichtungstechnik



Wasserenthärter
Wasseraufbereitung
Wasserreinigung
Getränkeautomaten
Warm- und Kaltwasserspender

Anwendungen

Technische Daten

Geeignete Medien	Wasser, Getränke, Lebensmittel Flüssigkeiten
Betriebsdruck	1 bis 10 bar
Temperaturbereich	1°C bis +65°C
Ansprechschwelle	0,02 bar bis Außen-Ø 3/8" 0,03 bar für Außen-Ø 1/2"

Materialübersicht

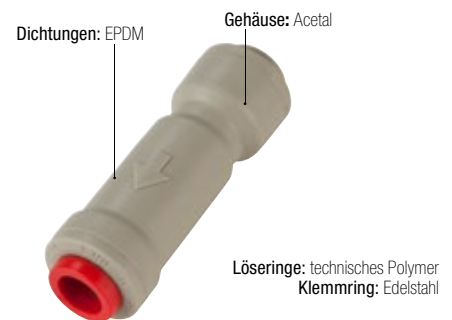

Silikonfrei

Regelungen

DI: 2002/95/EG (RoHS), 2011/65/EG
FDA: 21 CFR 177.1550
NSF 51 (Bezugswerkstoff)
NSF 61
RG: 1907/2006 (REACH)

LIQUIfit®-Rückschlagventile

7992

Rückschlagventil

 **Zöllig**

POM, EPDM

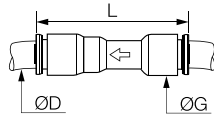

ØD		G	L	Kg
1/4	7992 56 00WP2	17	51	0,008
5/16	7992 08 00WP2	18	53	0,010
3/8	7992 60 00WP2	20	55	0,011
1/2	7992 62 00WP2	23	68	0,021

Passende Produkte

Sie finden in diesem Katalog unser komplettes LIQUIfit®-Programm:

- Push-In Fittings für metrische und zöllige Schläuche (Kapitel 1)
- Kugelhähne (Kapitel 6)

Ergänzend zu unserem LIQUIfit®-Programm finden Sie in Kapitel 3 eine Übersicht über Schläuche in Advanced PE, die selbst unter extremen Bedingungen eingesetzt werden können und für den ständigen Kontakt mit Getränken und Lebensmitteln, aber auch für die Wasseraufbereitung zugelassen sind.

Rückschlagventile aus Edelstahl

Rückschlagventile aus Edelstahl sind die ideale Lösung für die Beförderung von **zahlreichen industriellen Medien** in **besonders anspruchsvollen Umgebungen**. Sie gewähren den Durchfluss eines Mediums in eine Richtung und sperren ihn in Gegenrichtung.

Produktvorteile

Anspruchsvolle Anwendungen

Extrem hohe mechanische Festigkeit
Einsatz mit vielen Chemikalien und in korrosiven Umgebungen
Kompatibel mit einer Vielzahl von Flüssigkeiten

Kompakt & vielseitig

Kleine Baugröße – platzsparender Einbau
Glatte Oberflächen tragen zur Hygiene von Anlagen bei
Symbol zur Anzeige der Durchflussrichtung sorgt für technisch korrekten Einbau und Sicherheit
Gehäuse mit Innensechskant für einfache Montage



Drucklufttechnik
Werkzeugmaschinen
Lebensmittelindustrie
Druckerei
Chemie
Textilindustrie
Automobilproduktion

Anwendungen

Technische Daten

Geeignete Medien	Zahlreiche Medien
Betriebsdruck	0,5 bis 40 bar
Temperaturbereich	-20°C bis +180°C

Durchflusswerte für Wasser	Anschluss	NI/min	Kv
	G1/8	18,88	1,60
	G /4	19,91	1,69
	G3/8	35,54	3,01
	G1/2	36,50	3,10
	G3/4	65,86	5,59
G1	92,60	7,86	
Ansprechschwelle	0,25 bar		

Materialübersicht

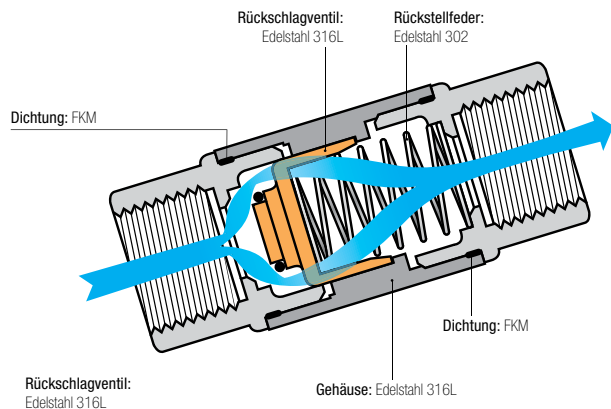

Silikonfrei

Regelungen

DI: 2002/95/EG (RoHS)
RG: 1907/2006 (REACH)
DI: 97/23/EG (DGRL)

Rückschlagventile aus Edelstahl

4890 Rückschlagventil, Innengewinde BSPP



Edelstahl 316L, FKM

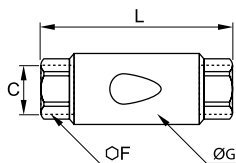

C	DN		F	G	L	Kg
G1/8	10	4890 10 10	17	22	50	0,082
G1/4	10	4890 13 13	17	22	50	0,074
G3/8	15	4890 17 17	22	30	67	0,182
G1/2	15	4890 21 21	24	30	71	0,183
G3/4	20	4890 27 27	32	42	84	0,289
G1	25	4890 34 34	38	42	90	0,420

4891 Rückschlagventil, Zuluft – Außengewinde BSPP/Abluft – Innengewinde BSPP



Edelstahl 316L, FKM

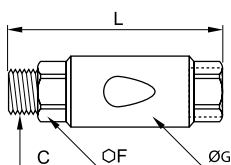

C	DN		F	G	L	Kg
G1/8	10	4891 10 10	17	22	56	0,100
G1/4	10	4891 13 13	17	22	58	0,082
G3/8	15	4891 17 17	22	30	75	0,191
G1/2	15	4891 21 21	24	30	79	0,210
G3/4	20	4891 27 27	32	42	84	0,300
G1	25	4891 34 34	38	42	102	0,519

4892 Rückschlagventil, Zuluft – Innengewinde BSPP/Abluft – Außengewinde BSPP



Edelstahl 316L, FKM

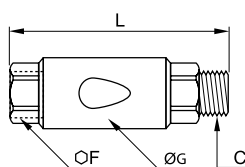

C	DN		F	G	L	Kg
G1/8	10	4892 10 10	17	22	56	0,100
G1/4	10	4892 13 13	17	22	58	0,082
G3/8	15	4892 17 17	22	30	75	0,192
G1/2	15	4892 21 21	24	30	79	0,211
G3/4	20	4892 27 27	32	42	84	0,300
G1	25	4892 34 34	38	42	102	0,519

4895 Rückschlagventil, Innengewinde NPT



Edelstahl 316L, FKM

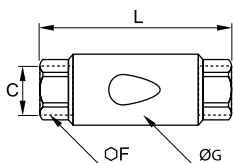

C	DN		F	G	L	Kg
NPT1/8	10	4895 11 11	17	22	50	0,083
NPT1/4	10	4895 14 14	17	22	54	0,079
NPT3/8	15	4895 18 18	22	30	67	0,197
NPT1/2	15	4895 22 22	24	30	77	0,196

Softstart-Verschraubungen

Softstart-Verschraubungen verhindern plötzliche Druckspitzen und schützen Ihre Anlage durch **progressiven Druckanstieg** im vorgelagerten Kreislauf. Damit leisten sie einen Beitrag zur **Risikovorbeugung** vor Industrieunfällen.

Produktvorteile

Schutz von Personen und Anlagen

- Vorbeugung gegen Beschädigungen einer Anlage nach Abschaltung und der dadurch erforderlichen Entlüftung
- Sichere Rückstellung in die vom Wegeventil gespeicherte Position
- Einstellung der Druckaufbaugeschwindigkeit
- Einstellungsfixierung durch eine versenkte Einstellschraube

Einbau am FRL

- Ausführung 7860 und 7861: goldfarbener Kodiererring
- Schutz der gesamten Anlage
- Simultaner Druckaufbau in der gesamten Anlage

Einbau am Wegeventil

- Ausführung 7870 und 7871: schwarzer Kodiererring
- Gezielter Schutz einzelner Kreisläufe
- Optimierung der Druckaufbaugeschwindigkeit eines bestimmten Zylinders durch Einbau am Wegeventil



Pneumatik
Robotertechnik
Textilindustrie
Halbleitertechnik
Verpackung
Drucklufttechnik

Anwendungen

Technische Daten

Geeignete Medien	Druckluft	
Betriebsdruck	3 bis 10 bar	
Temperaturbereich	-15°C bis +60°C	

Max. Anzugsdrehmomente	Anschluss		daN.m
		G1/4	
	G3/8		1,5
	G1/2		1,8

Durchflusswerte	Ausführung	Durchfluss 6 bar:	Kv
		7860 08 13	1500 NI/min
	7860 10 13	2100 NI/min	1,20
	7860 10 17	2200 NI/min	1,30
	7860 12 17	3100 NI/min	1,00
	7860 12 21	3100 NI/min	1,00
	7861 13 13	2100 NI/min	1,20
	7861 17 17	3100 NI/min	1,00
	7861 21 21	3100 NI/min	1,00
	7870 08 13	1500 NI/min	0,80
	7870 10 13	2000 NI/min	1,15
	7870 10 17	2000 NI/min	1,15
	7871 13 13	2000 NI/min	1,15
	7871 17 17	2000 NI/min	1,15

Materialübersicht

Innendichtung: NBR



Silikonfrei

Regelungen

DI: 2002/95/EG (RoHS)
RG: 1907/2006 (REACH)
DI: 97/23/EG (DGRL)

Funktionsweise

Ausführung für FRL

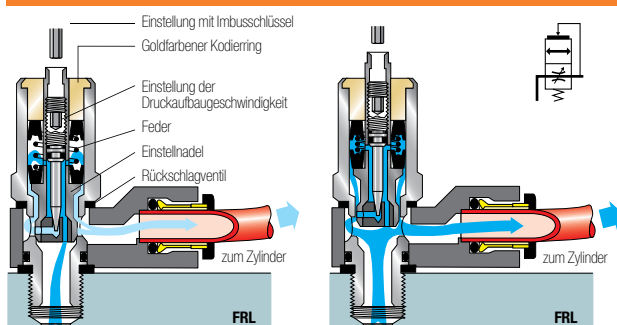

Ausführung für Wegeventil

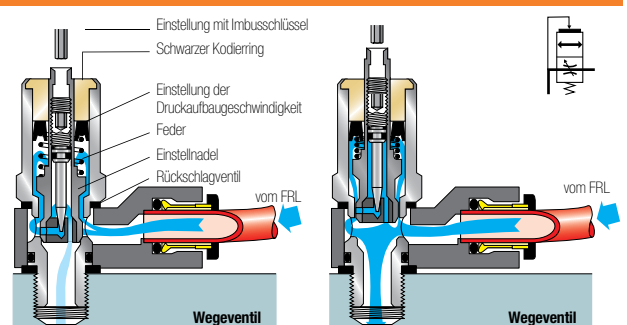

Softstart-Verschraubungen

7860 Softstart-Verschraubung für Absperrventil, Außengewinde BSPP

Technisches Polymer, Messing vernickelt, NBR

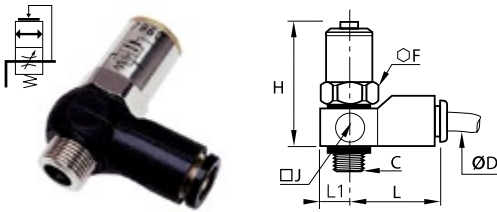

ØD	C		F	H _{min}	H _{max}	J	L	L1	Kg
8	G1/4	7860 08 13	17	54	61	20	35	10	0,064
10	G1/4	7860 10 13	22	55	62	25	41	12,5	0,112
	G3/8	7860 10 17	22	55	62	25	41	12,5	0,115
12	G3/8	7860 12 17	22	55	62	25	45	12,5	0,125
	G1/2	7860 12 21	22	63,5	70,5	25	45	12,5	0,152

7861 Softstart-Verschraubung für Absperrventil, Außen- und Innengewinde BSPP

Messing vernickelt, NBR, technisches Polymer



C		F	H _{min}	H _{max}	J	L	L1	Kg
G1/4	7861 13 13	22	54	62	24	31	12	0,147
G3/8	7861 17 17	22	55	62	24	31	12	0,139

7870 Softstart-Verschraubung für Wegeventil, Außengewinde BSPP

Technisches Polymer, Messing vernickelt, NBR

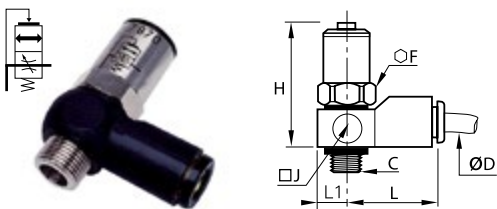

ØD	C		F	H _{min}	H _{max}	J	L	L1	Kg
8	G1/4	7870 08 13	17	54	61	20	35	10	0,066
10	G1/4	7870 10 13	22	55	62	25	41	12,5	0,113
	G3/8	7870 10 17	22	55	62	25	41	12,5	0,116

7871 Softstart-Verschraubung für Wegeventil, Außen- und Innengewinde BSPP

Technisches Polymer, Messing vernickelt, NBR



C		F	H _{min}	H _{max}	J	L	L1	Kg
G1/4	7871 13 13	22	55	62	24	31	12	0,149
G3/8	7871 17 17	22	55	62	24	31	12	0,141

Justierung der Einstellnadel

Über die Einstellnadel kann die Durchflussmenge im Verhältnis zum Füllvolumen bestimmt und die Zeit optimal eingestellt werden.

Die Einstellung:

- Kolben mit einem Schraubenschlüssel festhalten
- Einstellnadel mit einem Imbusschlüssel einstellen
 - SW 1,5 mm für Ø 8 mm
 - SW 2,5 mm für Ø 10 und 12 mm

Max. Anzugsdrehmoment: 0,1 daN.m

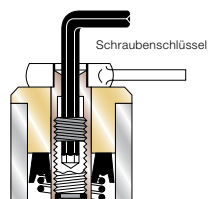

Druckzyklus des Zylinders

Wenn der Ausgangsdruck 2/3 des Eingangsdrucks erreicht hat, schaltet das Ventil automatisch auf vollen Druck um.

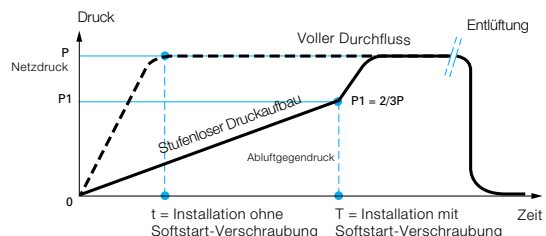

Signalverschraubungen

Signalverschraubungen erkennen Druckabfälle und werden in der Regel zur Endlagenabtastung von Zylindern eingesetzt. Sobald der Druck in der Entlüftungskammer des Zylinders unter die Ansprechschwelle des Rückschlagdrucks der Signalverschraubung fällt, wird ein **pneumatisches bzw. elektrisches Signal** ausgesendet.

Produktvorteile

Einfache Anwendung

Geeignet für Änderungen bei Serienproduktion: keine Neueinstellung der Stellungssensoren erforderlich

Mit pneumatischem Ausgangssignal

Vollständig pneumatischer Aufbau

2 alternative Aufbauoptionen:

- Permanente Druckbeaufschlagung (P1): Abgabe eines pneumatischen Signals, wenn die Ansprechschwelle erreicht ist
- Druckbeaufschlagung über die Gegenleitung Wegeventil-Zylinder: Da die Signalverschraubung durch den Arbeitsdruck (P1) beaufschlagt ist, kann bei Druckanstieg kein unerwünschtes pneumatisches Frühsignal (S) auftreten

Mit elektrischem Ausgangssignal

Kombinierte Installation mit elektrischen und pneumatischen Elementen

Aufbau mit permanenter Spannungsversorgung (BU)

Abgabe eines elektrischen Signals, wenn die Ansprechschwelle erreicht ist



Robotertechnik
Textilindustrie
Halbleitertechnik
Verpackung
Drucklufttechnik

Anwendungen

Technische Daten

Geeignete Medien	Druckluft
Betriebsdruck	3 bis 8 bar
Temperaturbereich	-15°C bis +60°C
Staudruck	0,85 bis 1 bar
Schaltzeit	Ausführung 7818: 3 ms
Offener/geschlossener Kontakt	Ausführung 7828: 2A/0-48 V 2A/250 V 50 Hz

Materialübersicht

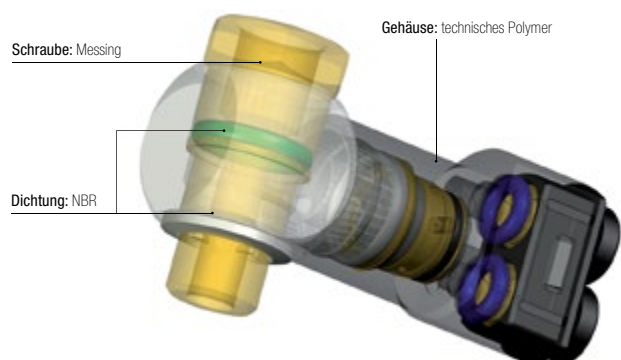

Silikonfrei

Regelungen

DI: 2002/95/EG (RoHS)
RG: 1907/2006 (REACH)
DI: 97/23/EG (DGRL)

Funktionsweise

Diagramm pneumatische Anschlüsse

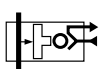

P': Abluftgedruck
P: Netzdruck
P1: Arbeitsdruck am Sensor
S: Ausgangssignal

Diagramm elektrische Anschlüsse

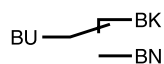

Der Anschluss erfolgt über 3 Kabel mit einem Querschnitt von 0,5 mm² (Länge 2 m).
Kontaktgeber: 5A/250 V ~ oder 5W/48V ==

Zylinder in Arbeitsstellung

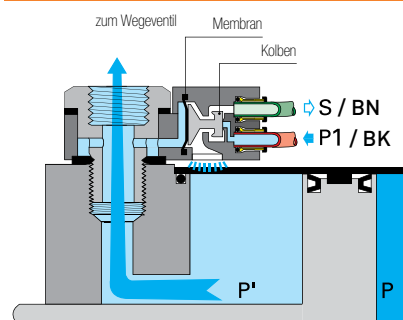

Zylinder in Endstellung

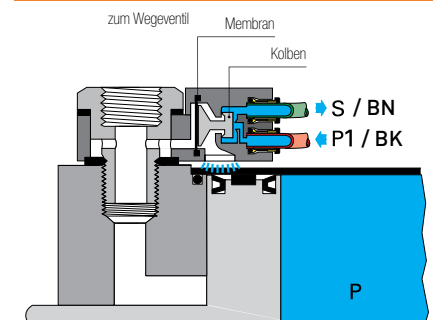

Signalverschraubungen

7818 Signalverschraubung pneumatisch, Außengewinde BSPP und metrisch



Technisches Polymer, Zamak, NBR, Messing

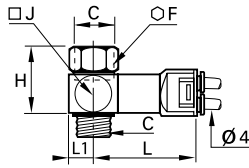

ØD	C		F	H	J	L	L1	Kg
4	M5x0,8	7818 04 19*	8	16	11	43,5	5,5	0,025
	G1/8	7818 04 10	14	23	16	44,5	8	0,043
	G1/4	7818 04 13	17	28	19,5	46,5	10	0,061
	G3/8	7818 04 17	22	29	23,5	49	12	0,083
	G1/2	7818 04 21	27	30	31,5	52,5	16	0,125

* Schraube Stahl verzinkt

7818 Signalverschraubung pneumatisch, Außen-/Innengewinde BSPP



Technisches Polymer, Zamak, NBR, Messing

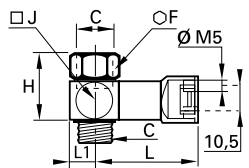

C		F	H	J	L	L1	Kg
G1/8	7818 19 10	14	23	16	40,5	8	0,049
G1/4	7818 19 13	17	28	19,5	42,5	10	0,065

7828 Signalverschraubung pneumatisch/elektrisch, Außen-/Innengewinde BSPP und metrisch



Technisches Polymer, NBR, Messing

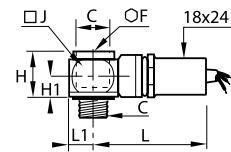

C		F	H	H1	J	L	L1	Kg
M5x0,8	7828 00 19	8	20	10	11	49	5,5	0,116
G1/8	7828 00 10	6	20	10	16	52	8	0,132
G1/4	7828 00 13	8	20	10	21	54	10,5	0,140
G3/8	7828 00 17	10	22	12	28	57	14	0,184
G1/2	7828 00 21	12	26	14	33	58	16,5	0,206

Druckzyklus des Zylinders

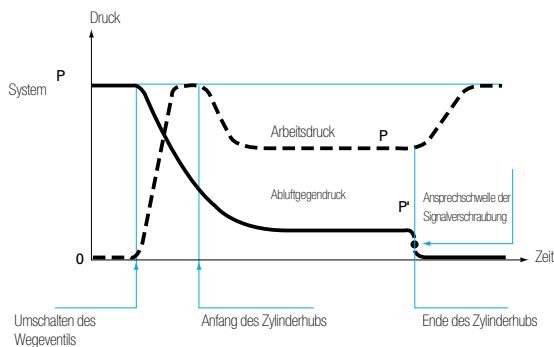

Einbaudiagramm

Je nach Ausführung kann es sich bei S1, S2 und P1 um pneumatische oder elektrische Signale handeln. Siehe nebenstehende Anschlusspläne.

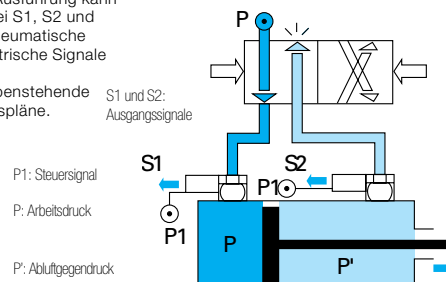

Druck-Regelverschraubungen

Druck-Regelverschraubungen von Parker Legris **stabilisieren** den Druck der Anlage bei **einem vorgegebenen Maximalwert**, unabhängig von eventuellen Schwankungen des Eingangsdrucks.

Produktvorteile

- Ergonomie** | Praktische Einstellung des Ausgangsdrucks über eine Einstellschraube
 Sicherung der Einstellung
 Nummerierte Markierungen auf der Schraube helfen bei der Wahl des gewünschten Drucks
- Energieeinsparung** | Einstellung des Drucks auf einen für den einwandfreien Betrieb der Anlage ausreichenden Wert
 Bei Montage auf einem Verteilerblock kann jede Komponente ausgehend von einem einzigen Versorgungsdruck mit dem jeweils erforderlichen Druck versorgt werden
 Geeignet für Anwendungen, die eine Dosierung der Zylinderkraft voraussetzen: Prägezyylinder, Aufpresszyylinder, Falzzyylinder



Robotertechnik
 Textilindustrie
 Halbleitertechnik
 Verpackung
 Drucklufttechnik

Anwendungen

Technische Daten

Geeignete Medien	Druckluft
Betriebsdruck	Eingangsdruck: 1 bis 16 bar Ausgangsdruck: 1 bis 8 bar
Temperaturbereich	-10°C bis +70°C

Max. Anzugsdrehmomente	Anschluss	G1/8	G1/4	G3/8
	daN.m	0,4	0,5	0,6

Materialübersicht

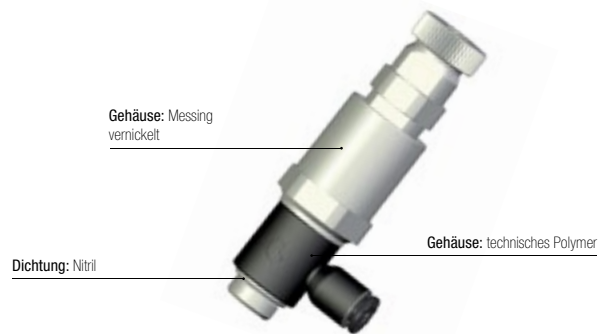

Silikonfrei

Regelungen

DI: 2002/95/EG (RoHS)
 RG: 1907/2006 (REACH)
 DI: 97/23/EG (DGRL)

Funktionsweise

Einbau am Wegeventil

Regulierung des Versorgungsdrucks in beiden Zylinderkammern

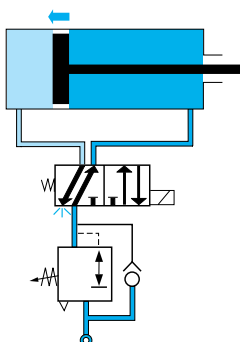

Einbau am Zylinder

Schritt 1: Regulierung des Versorgungsdrucks in eine Richtung

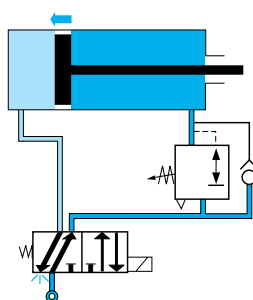

Schritt 2: In Abluftrichtung wird der Druck über das Wegeventil bereitgestellt

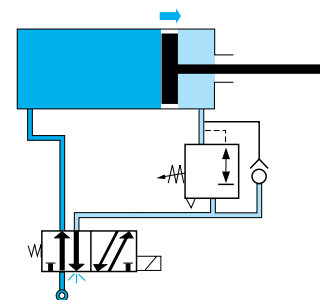

Druck-Regelverschraubungen

7300 Druck-Regelverschraubung, Außengewinde BSPP

Technisches Polymer, Messing vernickelt, NBR

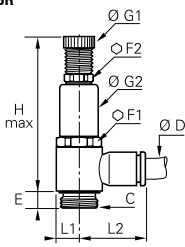

ØD	C		E	F1	F2	G1	G2	H _{max}	L1	L2	Kg
4	G1/8	7300 04 10	4,5	17	13	14	17	65	7	18,5	0,047
	G1/8	7300 06 10	4,5	17	13	14	17	65	7	20	0,047
6	G1/4	7300 06 13	7,5	17	13	14	17	74,5	9,5	22	0,065
	G1/8	7300 08 10	4,5	17	13	14	17	65	7	25	0,048
8	G1/4	7300 08 13	7,5	17	13	14	17	74,5	9,5	27	0,066
	G3/8	7300 08 17	8,5	22	17	18,5	22	84	11,5	28,5	0,122
10	G1/4	7300 10 13	7,5	17	13	14	17	74,5	9,5	29	0,067
	G3/8	7300 10 17	8,5	22	17	18,5	22	84	11,5	30,5	0,122

Durchflusswerte bei 7 bar (Nl/min)

Ausführung G1/8

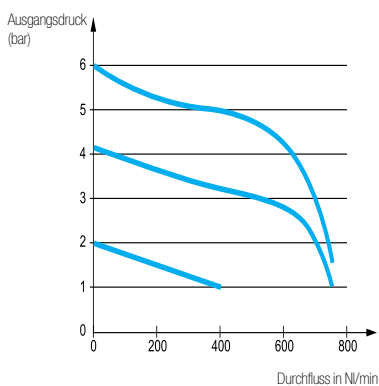

Ausführung G1/4

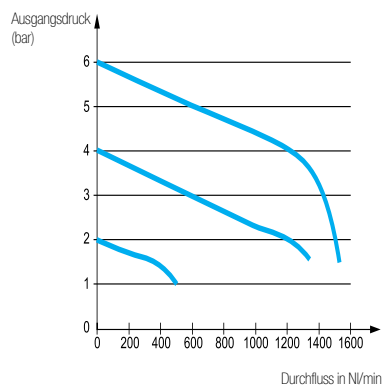

Ausführung G3/8

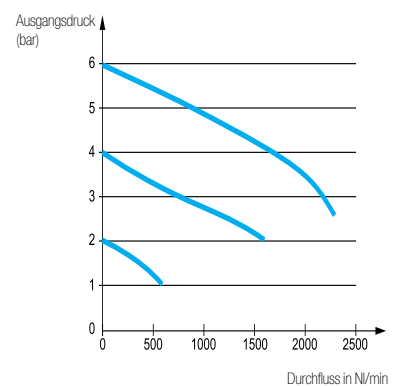

Differenzdruck-Regelventile

Differenzdruck-Regelverschraubungen von Parker Legris **regeln den Druck** im Druckluftkreis auf einen vorgegeben Wert. Durch die gezielte Steuerung der Zylinderkraft haben sie somit ein Höchstmaß an **Energieeinsparungen**.

Produktvorteile

Leistungsstarkes Design

Optimierung des Drucks auf die für den Kraftaufwand und die Taktung erforderlichen Mindestwerte = Energieeinsparung
Einstellungsfixierung durch Verriegelungskappe
Differentialdruck ist über Farbcode ablesbar

Zwei Ausführungen

Winkelschwenkausführung: direkter Einbau an Wegeventilen oder Verteilern
Reiheneinbau: Einbau in die Zugangsleitung zwischen Wegeventil und Zylinder



Robotertechnik
Textilindustrie
Halbleitertechnik
Verpackung
Drucklufttechnik

Anwendungen

Technische Daten

Geeignete Medien	Druckluft				
Betriebsdruck	1 bis 8 bar				
Temperaturbereich	-15°C bis +60°C				
Maximales Anzugsdrehmoment der Ausführungen 7318 und 7471	Anschluss	G1/8	G1/4	G3/8	G1/2
	daN.m	0,8	1,2	3	3,5

Materialübersicht

Innendichtungen: NBR



Regelungen

DI: 2002/95/EG (RoHS)
RG: 1907/2006 (REACH)
DI: 97/23/EG (DGRL)

Silikonfrei

Funktionsweise

Einschraubanschlüsse

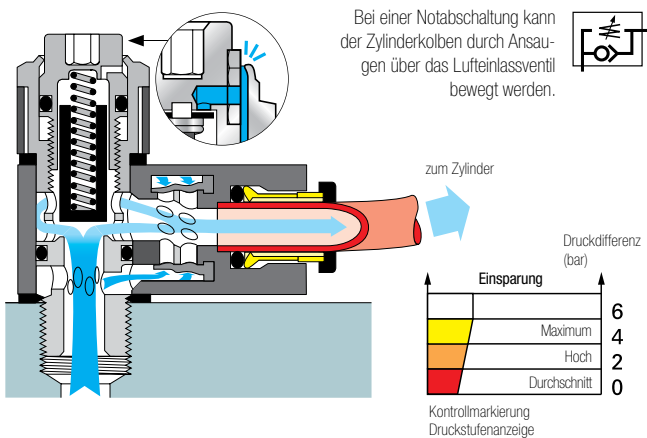

Druckzyklus des Zylinders

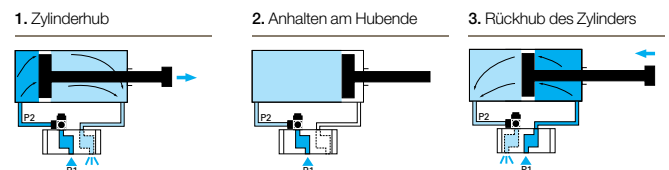
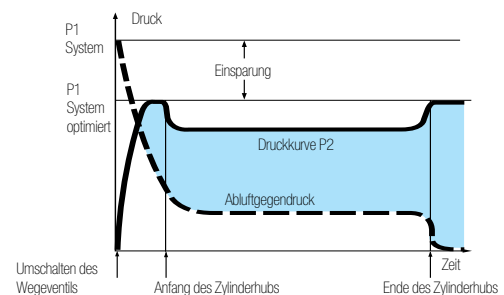

Manuelle Einstellung

Zur Erleichterung der manuellen Einstellung hat Parker Legris eine Plug-In Einstellschraube entwickelt.

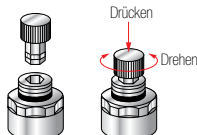

Zur Fixierung der Einstellung kann eine Verriegelungskappe angebracht werden.

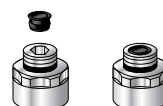

Mögliche Entsicherung:
1. Verriegelungskappe in der Mitte durchstoßen
2. Verriegelungskappe entfernen.



Differenzdruck-Regelventile

7318 Differenzdruck-Regelventil, schwenkbar, Außengewinde BSPP



Zamak, NBR, technisches Polymer, Messing vernickelt

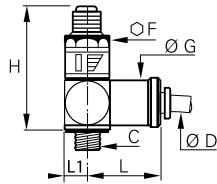

ØD	C		F	G	H _{min}	H _{max}	L	L1	Kg
6	G1/8	7318 06 10	19	20	49	57	43	10,5	0,137
	G1/4	7318 06 13	19	20	49	57	43	10,5	0,135
8	G1/4	7318 08 13	19	20	49	57	40	10,5	0,134
	G1/4	7318 10 13	27	20	55	64	50	14	0,250
10	G3/8	7318 10 17	27	26	55	94	50	14	0,253

7471 Differenzdruck-Regelventil, schwenkbar, Außen- und Innengewinde BSPP



Zamak, NBR, technisches Polymer, Messing vernickelt

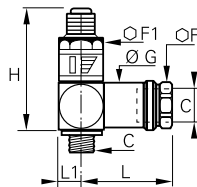

C		F	F1	G	H _{min}	H _{max}	L	L1	Kg
G1/8	7471 10 10	19	19	20	49	57	45	10,5	0,160
G1/4	7471 13 13	19	19	20	49	57	45	10,5	0,149
G3/8	7471 17 17	24	27	26	55	64	56	14	0,288
G1/2	7471 21 21	30	30	31	75	86	63	16,5	0,502

7316 Differenzdruck-Regelventil für Reiheneinbau, Push-In beidseitig



Messing vernickelt, NBR, technisches Polymer

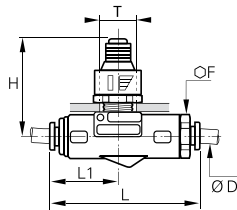

ØD		F	H _{min}	H _{max}	L	L1	ØT	Kg
6	7316 06 00	22	49	57	74	32	18,5	0,214
8	7316 08 00	22	49	57	71	32	18,5	0,199
10	7316 10 00	27	61	70	89	41	22,5	0,411

7416 Differenzdruck-Regelventil für Reiheneinbau, Innengewinde BSPP



Messing vernickelt, NBR

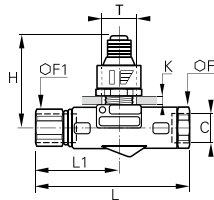

C		F	F1	H _{min}	H _{max}	K	L	L1	ØT	Kg
G1/8	7416 10 10	17	19	49	57	4	74	35	18,5	0,213
G1/4	7416 13 13	17	19	49	57	4	83	44	18,5	0,214
G3/8	7416 17 17	22	27	61	70	5	90	44	22,5	0,399
G1/2	7416 21 21	27	30	75	86	7	119	61	22,5	0,651

7000 Verriegelungskappe für Differenzdruck-Regelventil

Technisches Polymer



		G	Kg
7000 00 01		8	0,001

7000 Manuelle Einstellschraube

Messing vernickelt, NBR

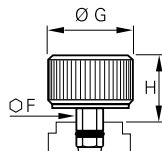

		F	G	H	Kg
7000 00 00		6	22	15	0,040

Funktionskupplungen

Funktionskupplungen ermöglichen die **Isolierung eines Kreislaufs** ohne Entlüftung der gesamten Anlage. Sie gewährleisten selbst bei häufigem Kuppeln und Entkuppeln absolute Sicherheit.

Produktvorteile

Leistung & Sicherheit

- Partielle Entlüftung der Anlage bei Wartungsarbeiten
- Energieeinsparung und verkürzte Wartezeiten
- Schutz des Anwendungspersonals durch entlüftungsfreies Entkuppeln
- Hörbares Klicken weist auf sachgemäßen Anschluss hin
- Kennzeichnung der Kreisläufe durch farbige Kodierringe (auf Anfrage)



- Anwendungen**
- Pneumatik-Schalttafeln
 - Robotertechnik
 - Textilindustrie
 - Halbleitertechnik
 - Verpackung
 - Drucklufttechnik
 - Automobilproduktion

Technische Daten

Geeignete Medien	Druckluft
Betriebsdruck	0 bis 10 bar
Temperaturbereich	-20°C bis +80°C
Durchflusswerte bei 6 bar	DN 5 mm: 1000 NI/min DN 7 mm: 1900 NI/min

Regelungen

- DI: 2002/95/EG (RoHS)
- RG: 1907/2006 (REACH)
- DI: 97/23/EG (DGRL)

Materialübersicht

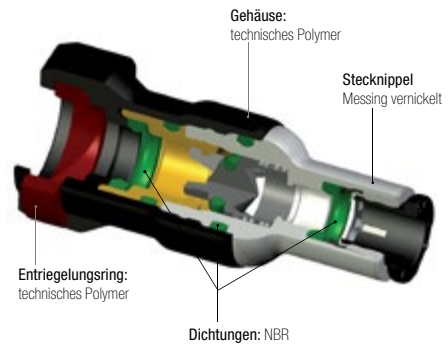

Silikonfrei

Funktionsweise

Geschlossener Kreislauf

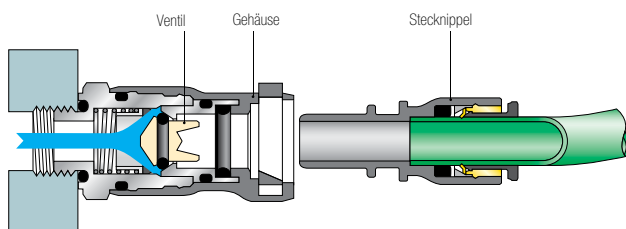

Offener Kreislauf

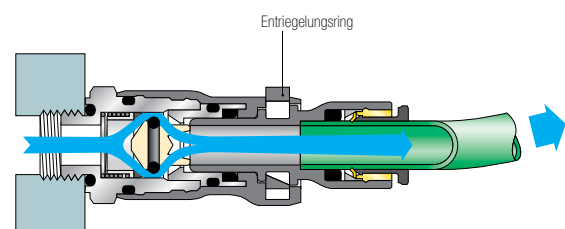

Durchfluss-Diagramme

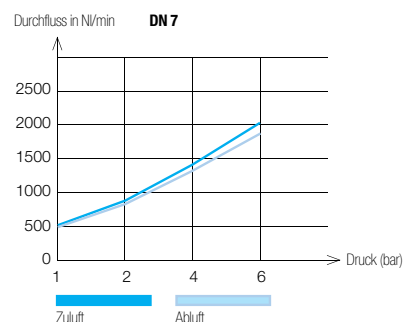
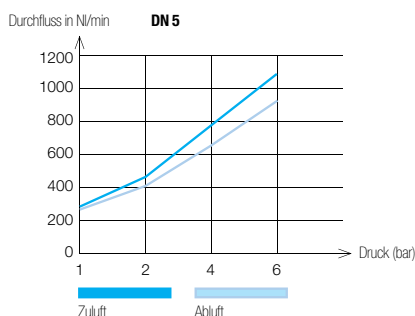

Funktionskupplungen

7926 Verschlusskupplung, Push-In Anschluss



Technisches Polymer, Messing vernickelt, NBR

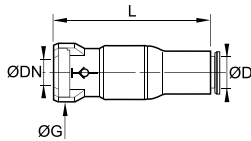

ØD	DN		G	L	Kg
6	5	7926 05 06	18,5	44	0,020
8	5	7926 05 08	18,5	49	0,024
10	7,3	7926 07 10	22	58,5	0,044

7921 Verschlusskupplung, Außengewinde BSPP



Technisches Polymer, Messing vernickelt, NBR

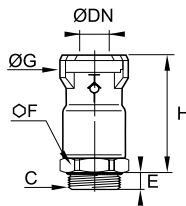

C	DN		E	F	G	H	Kg
G1/8	5	7921 05 10	5,5	16	18,5	31,5	0,022
G1/4	5	7921 05 13	5,5	16	18,5	31,5	0,023
	7,3	7921 07 13	5,5	20	22	37,5	0,039
G3/8	7,3	7921 07 17	5,5	20	22	37,5	0,041

7960 Stecknippel, Push-In Anschluss



Technisches Polymer, NBR

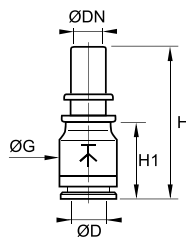

ØD	DN		G	H	H1	Kg
6	5	7960 05 06	13,5	36,5	17,5	0,007
8	5	7960 05 08	13,5	37	18	0,003
10	7,3	7960 07 10	16	41	20,5	0,004

7961 Stecknippel, Außengewinde BSPP



Technisches Polymer, Messing vernickelt, NBR

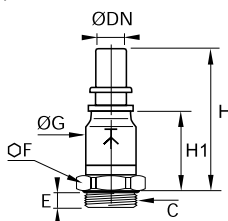

C	DN		E	F	G	H	H1	Kg
G1/8	5	7961 05 10	5,5	13	13,5	46	27	0,017
	5	7961 05 13	5,5	16	13,5	46	27	0,019
G1/4	7,3	7961 07 13	5,5	16	16	51,5	31	0,026
	7,3	7961 07 17	5,5	20	16	51,5	31	0,034

Wegeventile mit manueller Betätigung

Wegeventile mit manueller Betätigung bieten eine **zuverlässige** und **langlebige Lösung** für Kreisläufe, die **häufig entlüftet werden müssen**. Wartungszeiten an pneumatischen Kreisläufen werden dadurch signifikant reduziert.

Produktvorteile

Ventile mit Kipphebel

Druckbeaufschlagung der Abgangsleitung durch einfache Betätigung des Kipphebels
 2 Ausführungen für optimale Anpassung an Ihre Anlage:
 • 3/2: Öffnen, Schließen, Entlüften
 • 2/2: Öffnen, Schließen
 Kompaktes und ergonomisches Design (360° drehbar)
 Push-In Fitting

Anschlüsse mit Entriegelungshülse

Durchfluss in nur eine Richtung gewährleistet die Entlüftung der Abgangsleitung
 Betätigung direkt an der Schlauchleitung
 Geringes Gewicht durch Aluminium
 Ideal für komplexe Anlagen auf engstem Raum
 Sofortige Erkennung des Entlüftungssystems durch die rote Hülse



Anwendungen
 Robotertechnik
 Förderbänder
 Textilindustrie
 Kunststoffverarbeitung
 Druckerei
 Drucklufttechnik
 Verpackung

Technische Daten

Geeignete Medien	Druckluft
Betriebsdruck	0 bis 10 bar Ausführung 0669: 0 bis 16 bar
Temperaturbereich	-10°C bis +80°C Ausführung 0669: -5°C bis +70°C

Materialübersicht

Dichtungen: NBR

Einstellspindel:
 Ventil mit Kipphebel: Messing vernickelt mit Dichtung
 Handschiebeventil: Messing vernickelt

Gehäuse:
 Ventil mit Kipphebel: technisches Polymer
 Handschiebeventil: Aluminium mit Epoxidlack beschichtet



Kipphebel:
 Messing vernickelt

Kontermutter:
 Messing vernickelt

Silikonfrei

Regelungen

DI: 2002/95/EG (RoHS)
 RG: 1907/2006 (REACH)
 DI: 97/23/EG (DGRL)

Funktionsweise

Ventil mit Kipphebel

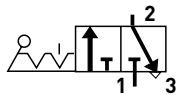

offen

geschlossen

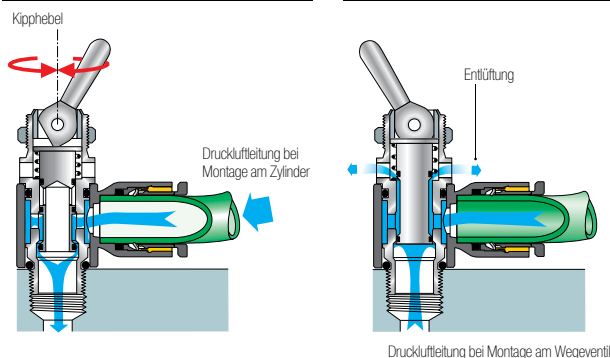

Ventil mit Entriegelungshülse

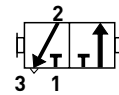

Offen: Versorgung der Abgangsleitung

Geschlossen: Entlüftung der Abgangsleitung

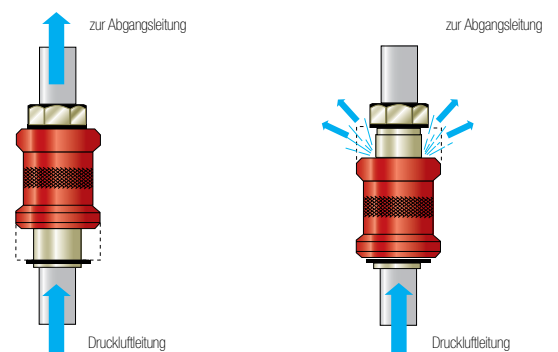

Wegeventile mit manueller Betätigung

7800 3/2-Zuluft-Wegeventil mit Kipphebel, Außengewinde BSPP und metrisch



Technisches Polymer, Messing vernickelt, NBR

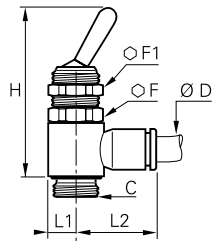

ØD	C		F	F1	H	L1	L2	Kg
4	M5x0,8	7800 04 19	14	14	55	7	18,5	0,032
	G1/8	7800 04 10	14	14	43	7	18,5	0,022
6	M5x0,8	7800 06 19	14	14	55	7	18,5	0,032
	G1/8	7800 06 10	14	14	43	7	20	0,023
8	G1/4	7800 06 13	17	14	50,5	9	22	0,048
	G1/8	7800 08 10	14	14	43	7	25	0,023
10	G1/4	7800 08 13	17	14	50,5	9	27	0,048
	G1/4	7800 10 13	17	14	50,5	9	29	0,048

Bei den Artikeln 7800 04 19 und 7800 06 19 wird über eine PTFE-Flachdichtung abgedichtet. Das Anzugsdrehmomentsollte dabei maximal 0,16 daN.m betragen.

7801 3/2-Abluft-Wegeventil mit Kipphebel, Außengewinde BSPP



Technisches Polymer, Messing vernickelt, NBR

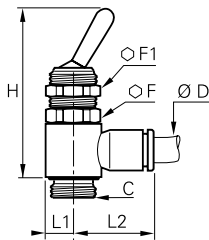

ØD	C		F	F1	H	L1	L2	Kg
4	G1/8	7801 04 10	14	14	43	7	18,5	0,023
	G1/8	7801 06 10	14	14	43	7	20	0,023
6	G1/4	7801 06 13	17	14	50,5	9	22	0,048
	G1/8	7801 08 10	14	14	43	7	25	0,026
8	G1/4	7801 08 13	17	14	50,5	9	27	0,049
	G1/4	7801 10 13	17	14	50,5	9	29	0,051

7802 2/2-Wegeventil mit Kipphebel, Außengewinde BSPP



Technisches Polymer, Messing vernickelt, NBR

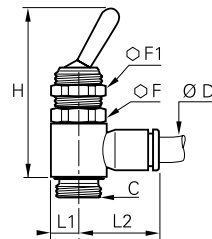

ØD	C		F	F1	H	L1	L2	Kg
4	G1/8	7802 04 10	14	14	43	7	18,5	0,023
	G1/8	7802 06 10	14	14	43	7	20	0,023
6	G1/4	7802 06 13	17	14	50,5	9	22	0,051
	G1/8	7802 08 10	14	14	43	7	25	0,024
8	G1/4	7802 08 13	17	14	50,5	9	27	0,052
	G1/4	7802 10 13	17	14	50,5	9	29	0,052

0669 3/2-Handschiebeventile, Innengewinde BSPP und metrisch



Messing vernickelt, NBR

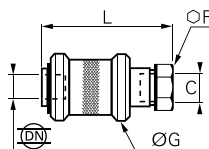

C	DN		F	G	L	Kg
M5x0,8	2,5	0669 02 19	10	14	30,5	0,012
G1/8	4	0669 04 10	14	25	48	0,050
G1/4	7	0669 07 13	19	30	58	0,095
G3/8	10	0669 10 17	22	35	68	0,154
G1/2	14	0669 14 21	27	40	75	0,209
G3/4	19	0669 19 27	32	50	83	0,323

Entlüftungsventile aus Metall

Metall-Entlüftungsventile werden in Messing vernickelt, Aluminium und Edelstahl angeboten. Diese Ventile erhöhen die **Rücklaufgeschwindigkeit** des Zylinderkolbens durch direkte Entlüftung der Druckluft nach außen und sind für **jedige Anwendung** geeignet.

Produktvorteile

Zeiteinsparung & kompakte Bauweise

Reduzierte Zykluszeit: erhöhte Rücklaufgeschwindigkeit
Optimierte Baugröße für minimalen Platzbedarf
Einige Modelle mit integriertem Schalldämpfer
Exzellentes Entlüftungsvolumen
Robuste Bauweise

Messing vernickelt oder Edelstahl

Ideal für anspruchsvolle Anwendungen
Ausrichtung nach Bedarf
Vielzahl von Einbaumöglichkeiten, Schalldämpfer optional
Totraumfreies Design zur Optimierung regelmäßiger Reinigung (Edelstahl)

Aluminium

Gehörschutz durch niedrigen Geräuschpegel
Robuste und gleichzeitig leichte Bauweise
Kompaktes Design mit integriertem Schalldämpfer



Anwendungen
Robotertechnik
Förderbänder
Textilindustrie
Kunststoffverarbeitung
Druckerei
Drucklufttechnik
Verpackung

Technische Daten

Geeignete Medien	Druckluft
Betriebsdruck	7970: 0,7 bis 10 bar 7971 und 7899: 2 bis 10 bar
Temperaturbereich	7970: -20°C bis +70°C 7971: -10°C bis +70°C 7899: Anschluss G1/8 und G1/4: -10°C bis +120°C Anschluss G3/8 bis G1: -20°C bis +180°C

Materialübersicht

Lippendichtung:
7970-7971: Polyurethan-Elastomer
7899: Anschluss G1/8 und G1/4, FKM
Anschluss G3/8 bis G1, Polyurethan

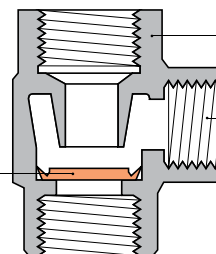

Gehäuse:
Ausführung 7970: Messing vernickelt
Ausführung 7971: Aluminium eloxiert
Ausführung 7899: Edelstahl

Integrierter Schalldämpfer
Edelstahl (Ausführung 7971)

Silikonfrei

Regelungen

DI: 2002/95/EG (RoHS)
RG: 1907/2006 (REACH)
DI: 97/23/EG (DGRL)

Funktionsweise

Montage am Zylinder

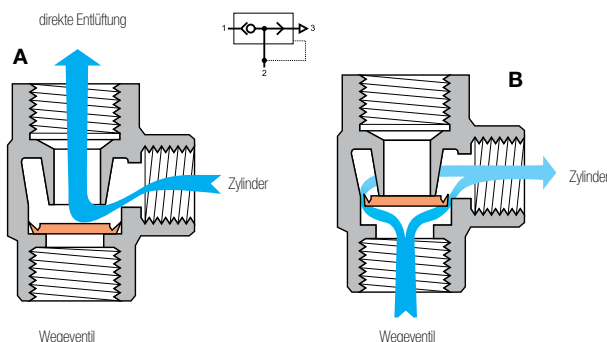

Einbauplan

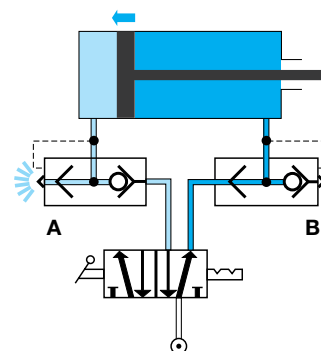

Entlüftungsventil aus Metall

7970 L-Entlüftungsventil, Innengewinde BSPP und metrisch



Messing vernickelt

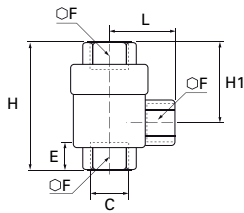

C		E	F	H	H1	L	Kg
M5x0,8	7970 19 19	5	10	24,8	15,6	4	0,029
G1/8	7970 10 10	7,5	14	42	28	8	0,084
G1/4	7970 13 13	11	19	53	34,5	11	0,148
G3/8	7970 17 17	12	21	58	36	12	0,153
G1/2	7970 21 21	14	26	71	44	14	0,316
G3/4	7970 27 27	16	32	86	52	18	0,449
G1	7970 34 34	19	38	94	56	19	0,531

Geräuschpegel:
 7971 10 10 : 70 dBa
 7971 13 13 : 70 dBa
 7971 17 17 : 72 dBa
 7971 21 21 : 88 dBa

7971 Entlüftungsventil gerade, Außengewinde BSPT/Innengewinde BSPP



Behandeltes Aluminium

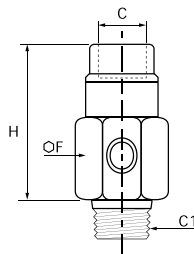

C	C1		F	H	Kg
G1/8	R1/8	7971 10 10	18	51	0,013
G1/4	R1/4	7971 13 13	18	49	0,018
G3/8	R3/8	7971 17 17	27	56	0,048
G1/2	R1/2	7971 21 21	34	70	0,086

7899 Entlüftungsventil, Innengewinde BSPP



Edelstahl 316

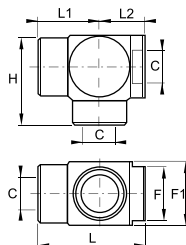

C	DN		F	F1	H	L	L1	L2	Kg
G1/8	7	7899 00 10	17	22	31,5	37,5	21	16,5	0,097
G1/4	7	7899 00 13	17	22	31,5	37,5	21	16,5	0,084
G3/8	9	7899 00 17	22	26	37	44,5	25,5	19	0,140
G1/2	12	7899 00 21	27	32	45	54	31	23	0,236
G3/4	18	7899 00 27	38	46	65	79	44	35	0,801
G1	18	7899 00 34	38	46	65	79	44	35	0,674

Ergänzend zu den Entlüftungsventilen 7970 und 7899 finden Sie auf den folgenden Seiten eine vollständige Übersicht an Schalldämpfern.

Schalldämpfer

Schalldämpfer werden in die Abluftleitungen von Kreisläufen eingebaut zur **Reduzierung des Geräuschpegels** und tragen zu einem deutlich verbesserten Arbeitskomfort bei.

Produktvorteile

Vielseitige Anwendungen

2 Versionen mit integriertem Drosselventil
 Ausführungen in kompakter Bauweise
 Polyethylen: hervorragende Kombination aus gutem Durchfluss in der Abluftleitung und gleichzeitiger Dämpfung des Geräuschpegels
 Sinterbronze: robust und kostengünstig
 Edelstahl 316L: erhöhte chemische und mechanische Beständigkeit



Robotertechnik
 Textilindustrie
 Halbleitertechnik
 Verpackung
 Drucklufttechnik

Anwendungen

Technische Daten

Geeignete Medien	Druckluft
Betriebsdruck	Polyethylen: 0 bis 10 bar Sinterbronze: 0 bis 12 bar Edelstahl 316L: 0 bis 12 bar
Temperaturbereich	Polyethylen: -10°C bis +80°C Sinterbronze: -20°C bis +150°C Edelstahl 316L: -20°C bis +180°C

Materialübersicht

Schalldämpfer:
 Sinterbronze (0670-0673-0675-0671-0677-0672)
 Polymer (0674-0676)
 Edelstahl 316L (0682-0683)

Gehäuse:
 Messing (0673-0675-0671-0677-0672)
 Polymer (0674-0676)
 Edelstahl (0682-0683)

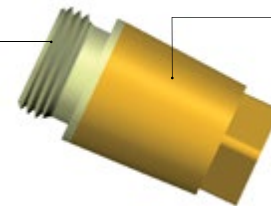

Silikonfrei

Regelungen

DI: 2002/95/EG (RoHS)
 RG: 1907/2006 (REACH)
 DI: 97/23/EG (DGRL)
 DI: 2003/10/EG (ATEX)
 Bei Lärmeinwirkung > 8 Stunden ist ein Gehörschutz erforderlich (85 dB)
 RG: 1910.95(b) (OSHA)
 Bei Lärmeinwirkung > 8 Stunden ist ein Gehörschutz erforderlich (90 dB)

Durchfluss und Geräuschpegel der Schalldämpfer 0672 und 0676

0672

	Anzahl Drehungen						Geräuschpegel in dBA bei 6 bar und 350 NI/min
	0	1	2	3	4	5	
0672 00 10	0	200	600	740	-	-	81
0672 00 13	0	300	650	1280	-	-	82
0672 00 17	0	450	950	1300	1500	-	83
0672 00 21	0	830	1430	1800	2100	2220	83

0676

	Anzahl Drehungen										Geräuschpegel in dBA bei 6 bar und 350 NI/min
	0	1	2	3	4	5	6	7	8	9	
0676 00 10	0	30	90	210	335	370	390	390	395	395	82
0676 00 13	0	22	25	50	340	750	940	980	1000	1025	84
0676 00 19	0	22	69	97	125	143	-	-	-	-	81
0676 00 17	0	518	1147	1716	2153	2571	2823	2930	-	-	85
0676 00 21		814	1849	2880	4087	5044	5236	-	-	-	86

Schalldämpfer

0674 Polymer-Schalldämpfer, Außengewinde BSP und metrisch

Technisches Polymer

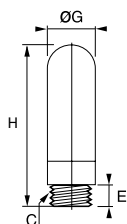

C		E	G	H	Kg
M5x0,8	0674 00 19	4	6,5	23	0,003
G1/8	0674 00 10	6	12,5	34	0,002
G1/4	0674 00 13	7	15,5	42,5	0,003
G3/8	0674 00 17	11,5	18,5	67,5	0,007
G1/2	0674 00 21	11	23,5	78	0,010
G3/4	0674 00 27	15,5	38,5	131	0,035
G1	0674 00 34	19,5	49	160	0,056

0676 Polymer-Drosselventil-Schalldämpfer, Außengewinde BSP und metrisch

Technisches Polymer

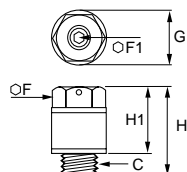

C		F	F1	G	H	H1	Kg
M5x0,8	0676 00 19	8	1,5	9,2	16	11	0,008
G1/8	0676 00 10	13	2,5	15	20,5	14,5	0,003
G1/4	0676 00 13	15	4	18	29	22	0,006
G3/8	0676 00 17	20	6	24	38	30	0,018
G1/2	0676 00 21	25	8	30	50	40	0,045

0670 Schalldämpfer, Außengewinde BSP

Sinterbronze, Messing

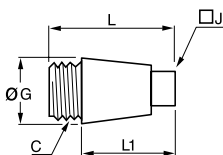

C		G	J	L	L1	Kg
G1/8	0670 00 10	12	7	22	17	0,007
G1/4	0670 00 13	15	9	27	21	0,015
G3/8	0670 00 17	19	11	35	28	0,028
G1/2	0670 00 21	23	13	43	34	0,049
G3/4	0670 00 27	30	17	55	53,5	0,087
G1	0670 00 34	37	21	65	53	0,148

0673 Schalldämpfer kompakt, Außengewinde BSP und metrisch

Sinterbronze, Messing

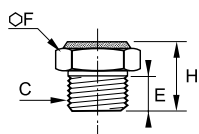

C		E	F	H	Kg
M5x0,8	0673 00 19	4	7	8	0,001
G1/8	0673 00 10	8	14	14	0,008
G1/4	0673 00 13	8	17	14	0,012
G3/8	0673 00 17	10	22	18	0,023
G1/2	0673 00 21	12	27	21	0,041

0675 Schalldämpfer, Außengewinde BSP und metrisch

Sinterbronze, Messing

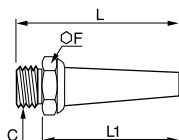

C		F	L	L1	Kg
M5x0,8	0675 00 19	7	16	12	0,002
M7x1	0675 00 55	11	25	19	0,005
G1/8	0675 00 10	14	42	34	0,014
G1/4	0675 00 13	17	52	44	0,023
G3/8	0675 00 17	22	54	44	0,038
G1/2	0675 00 21	27	65	53	0,073

Schalldämpfer

0671 Schalldämpfer mit Steckanschluss

Sinterbronze, Messing

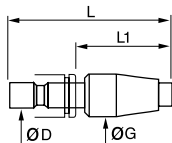

ØD		G	L	L1	Kg
4	0671 04 00	13	43,5	28,5	0,015
6	0671 06 00	15	50	33,5	0,024
8	0671 08 00	15	51	34	0,025
10	0671 10 00	19,5	67	45,5	0,052
12	0671 12 00	20	68	45	0,052

0677 Mini-Schalldämpfer, Außengewinde BSPP

Sinterbronze, Messing

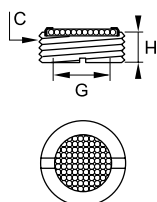

C		G	H	Kg
G1/8	0677 00 10	6	6	0,002
G1/4	0677 00 13	8	6	0,003
G3/8	0677 00 17	11	7	0,005
G1/2	0677 00 21	14	8	0,010
G3/4	0677 00 27	19	11	0,018
G1	0677 00 34	25	10	0,026

0672 Drosselventil-Schalldämpfer, Außengewinde BSPP

Sinterbronze, Messing

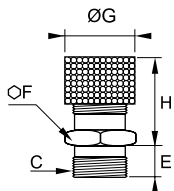

C		E	F	G	H min	H max	Kg
G1/8	0672 00 10	8	14	14	17	21	0,017
G1/4	0672 00 13	8	17	17	20	24	0,029
G3/8	0672 00 17	10	22	22	20	28	0,056
G1/2	0672 00 21	12	27	27	28	37	0,094

0682 Schalldämpfer kompakt, Außengewinde BSPP

Edelstahl 316

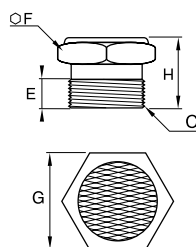

C		E	F	G	H	Kg
G1/8	0682 00 10	8	7	14	15	0,007
G1/4	0682 00 13	8	7	17	15	0,011
G3/8	0682 00 17	10	8	22	18	0,019
G1/2	0682 00 21	12	10	27	22	0,038
G3/4	0682 00 27	15	12	32	27	0,063
G1	0682 00 34	18	14	38	32	0,117

0683 Schalldämpfer kompakt, Außengewinde NPT

Edelstahl 316

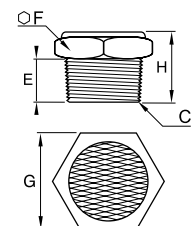

C		E	F	G	H	Kg
NPT1/8	0683 00 11	7	7	14	14	0,008
NPT1/4	0683 00 14	11	7	17	18	0,014
NPT3/8	0683 00 18	11	8	22	19	0,021
NPT1/2	0683 00 22	15	10	27	25	0,042



Klemmverschraubungen

Klemmverschraubungen aus Messing

Klemmverschraubungen aus Edelstahl

PL-Klemmverschraubungen aus Messing vernickelt



Klemmverschraubungen

Klemmverschraubungen aus Messing (S. 5-5)



Medien: Druckluft, nicht korrosive industrielle Medien

Werkstoffe: gepresstes oder gedrehtes Messing

Druck: 550 bar

Temperatur: -60°C bis +250°C

Ø metrisch: 4 mm bis 28 mm

Klemmverschraubungen aus Edelstahl (S. 5-31)



Medien: Druckluft, Kühlflüssigkeiten, industrielle und korrosive Medien

Werkstoffe: Edelstahl 316L

Druck: 400 bar

Temperatur: -60°C bis +250°C

Ø metrisch: 6 mm bis 16 mm

PL-Klemmverschraubungen aus Messing vernickelt (S. 5-41)



Medien: Druckluft, schwach korrosive industrielle Medien

Werkstoffe: gepresstes oder gedrehtes Messing, vernickelt

Druck: 18 bar

Temperatur: -40°C bis +100°C

Ø metrisch: 4 mm bis 14 mm

Artikelnummernsystematik der Klemmverschraubungen

	0105	14	27	99	
Produkttyp					Zusatz
01XX: Messing 18XX: Edelstahl					39: Verbunddichtring 40: behandelter Stahl 60: Verlängerungsmutter 70: Mutter aus Polymer 99: chemisch vernickelt
	Ø		Gewinde		
	04 = 4 mm 06 = 6 mm ... 20 = 20 mm 28 = 28 mm		10 = 1/8 13 = 1/4 ... 21 = 1/2 27 = 3/4		

Artikelnummernsystematik der PL-Verschraubungen

	F3BPL		8/10	-1/4
Produkttyp				
FBPL F3BPL HBPL WBPL ...				
	Ø		Gewinde	
	2,7/4 4/6 6/8 7,5/10 8/10 10/12 11/14		BSPT: 1/8 1/4 3/8 ... Metrisch: M10 M12 NPT: mit Adapter BSPT und NPT	

Passende Produkte

Zusätzliche Messing Klemmverschraubungen von Parker Legris:

Metrolok mit einteiligem Klemmring/Überwurfmutter.

Sprechen Sie uns bitte an.



Produktübersicht der Klemmverschraubungen aus Messing

Klemmverschraubungen

Einschraubanschlüsse

0105
BSPT
Seite 5-9



0105
NPT
Seite 5-9



0101
BSPP/metr.
Gewinde
Seite 5-10



0101..39
BSPP
Seite 5-10



0101
Metr. Gewinde
Seite 5-11



0114
BSPP
Seite 5-11



0109
BSPT
Seite 5-12



0109
NPT
Seite 5-12



0199
BSPP
Seite 5-12



0108
BSPT
Seite 5-13



0103
BSPT
Seite 5-13



0118
BSPP
Seite 5-14



0118..39
BSPP
Seite 5-14



0119
BSPP
Seite 5-15



0119..39
BSPP
Seite 5-15



Verbindungsanschlüsse

0106
Seite 5-15



0113
Seite 5-16



0116
Seite 5-16



0102
Seite 5-16



0104
Seite 5-17



0142
Seite 5-17



0107
Seite 5-17



Verschraubungszubehör

0166
Seite 5-20



0124
Seite 5-21



0124..40
Seite 5-21



0111
Seite 5-21



0110
Seite 5-22



0110..40
Seite 5-22



0110..60
Seite 5-22



0110..70
Seite 5-22



Anschlussstüben für Steckschläuche

0132
Seite 5-25



0133...39
Seite 5-25



0134
Seite 5-25



Zubehör

0122
Seite 5-26



0165
Seite 5-26



0126
Seite 5-27



0125
Seite 5-27



0220
Seite 5-27



0220..39
Seite 5-27



0120
Seite 5-28



0112
Seite 5-28



0128..39
Seite 5-29



0151..39
Seite 5-29



0168..39
Seite 5-29



0127
Seite 5-30



Klemmverschraubungen aus Messing

Diese **"universellen Verschraubungen"** bieten dem Benutzer **zahlreiche Kombinationsmöglichkeiten** und können ohne Schweißen oder Gewindeschneiden mit unterschiedlichsten Rohren verbunden werden. Unser Produktprogramm **gewährleistet** ausgezeichnete Dichtheit bei maximaler Leistung

Produktvorteile

Einfache Anwendung & Montage

Breites Anwendungsspektrum: im Pneumatikbereich und für Hydraulikanwendungen (Mitteldruck)
 Kompatibel mit zahlreichen industriellen Medien
 Zahlreiche Einbaumöglichkeiten: 22 Konfigurationen
 Ausgezeichnete Abdichtung durch Klemmringanschluss
 Optimale Lebensdauer durch metallische Abdichtung
 Hochfestes Messing für erhöhte mechanische Zuverlässigkeit

Zahlreiche Anschlussmöglichkeiten

Anschluss unterschiedlichster Rohre und Schläuche: Metall, Polymer, Stahl, Gummi...
 Anschluss verschiedenster Durchmesser durch das Montagesystem mit Reduzierstücken von Parker Legris
 Keine Stützhülsen erforderlich für Schläuche aus starrem und halbstarrem Polyamid mit einem Durchmesser unter 14 mm



Anwendungen
 Drucklufttechnik
 Kühlung
 Automobilproduktion
 Schmier-systeme
 Beförderung von Medien
 Verpackung
 Industriemaschinen

Technische Daten

Geeignete Medien	Wasser, Maschinenöl, Kraftstoff, Hydrauliköl, Druckluft, chemische Medien, Desinfektionsmittel
Betriebsdruck	Vakuum bis 550 bar
Temperaturbereich	-60°C bis +250°C Der Temperaturbereich kann nur bei metallischer Abdichtung und ohne Dichtring erreicht werden.
Anzugsdrehmomente	Siehe nächste Seite - "Technische Daten"

Der Temperaturbereich mit Dichtring und unter Anwendung unserer Polyamid Schläuche liegt bei -20°C bis 100°C.
 Die Leistungsmerkmale hängen von den verwendeten Medien, Werkstoffen und Rohren bzw. Schläuchen ab.
 Garantiert vakuumbeständig bis 755 mm Hg (99%iges Vakuum).
 Die Angaben gelten nur bei passender Gewindeabdichtung.

Materialübersicht

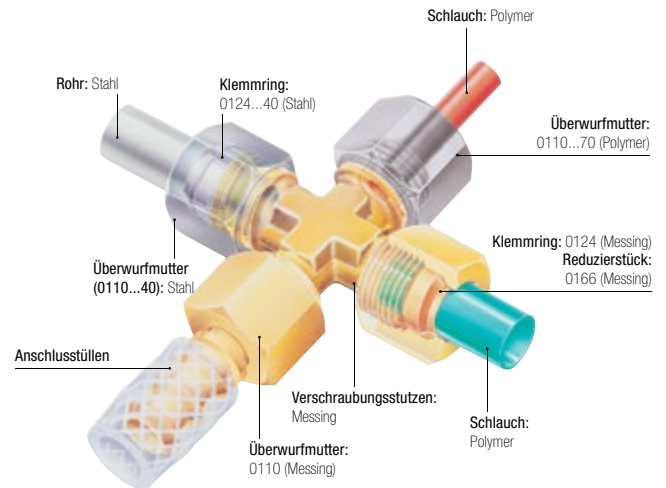

Maximaler Durchgangsdurchmesser

Die nachfolgende Tabelle zeigt anhand einiger Beispiele das Verhältnis zwischen Rohr-/Schlauchdurchmesser, Einbaugewinde und maximalem Durchgangsdurchmesser.

Außen-Ø Rohr/Schlauch	BSPG Gewinde	Max. Durchgang
4-5-6	G1/8	4
6-8-10	G1/4	7
10-12-14	G3/8	11
14-15-16-18	G1/2	14
18-20-22	G3/4	18
22-25-28	G1	24

Rohr-/Schlauchlänge für die Montage

Erforderliche Mindestlänge (L) zwischen 2 Verschraubungen.



ØD	L (mm)	ØD	L (mm)	ØD	L (mm)
4	26,5	12	39	20	51
5	26	14	41	22	54
6	26	15	41	25	62
8	32	16	46,5	28	62
10	39	18	49,5		

Regelungen

CNOMO: E07.21.115N
 (für Robotersysteme in der Automobilindustrie)
DI: 97/23/EG (DGRL)
RG: 1907/2006 (REACH)
DI: 2002/95/EG (RoHS)
DI: 94/9/EG (ATEX)

Technische Daten

Einbau von Klemmverschraubungen

Rohr-/Schlauchzuschnitt



Polymerschlauch bzw. Metallrohr rechtwinklig mit einem geeigneten Werkzeug ablängen.

Vorbereitung des Anschlusses



Bei Metallrohren Innen- und Außenkanten entgraten. Eventuell erforderliche Biegungen vor dem Anschluss vornehmen.

Schlauchanschluss

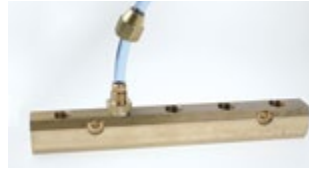

Schlauch bis zum Anschlag auf den Verschraubungsstutzen schieben und die Überwurfmutter von Hand aufschrauben.

Abschließende Montage



Überwurfmutter mit einem Schraubenschlüssel anziehen, so dass sich der Klemmring fest um den Schlauch schließt. Optimaler Anschluss ist gegeben, wenn das empfohlene Anzugsdrehmoment erreicht ist (siehe nachstehende Tabelle)



Überwurfmutter auf den Schlauch schieben. Gewinde der Verschraubung, den Klemmring und das Gewinde der Mutter schmieren, um die Klemmung zu erleichtern (gilt ebenso für Edelstahlausführungen). Klemmring auf das Schlauchende schieben.



Sollte der Schlauch (Durchmesser > 14 mm) herausgleiten, wird die Verwendung einer Stützhülse empfohlen.

Empfohlener Anzugsdrehmoment für Überwurfmuttern

Anzugsdrehmoment in daN.m =

Maximales Anzugsdrehmoment der Überwurfmutter 0110 und des Klemmrings 0124 mit Kupfer-, Messing oder Stahlrohr

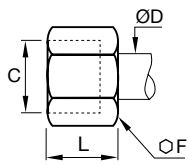

Überwurfmutter 0110 und 0110...40

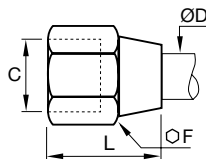

Überwurfmutter 0110...60

Ø D (mm)	○ F 0110	○ F 0110..60	max. daN.m Kupfer oder Messing	○ F 0110..40	daN.m max. Stahl
4	10	11	0,7	10	1,5
5	12	13	0,7	12	1,5
6	13	13	1,5	13	2,5
8	14	16	1,5	14	2,5
10	19	20	1,8	19	3
12	22	22	3	22	4,5
14	24	24	3,5	24	5,5
15	24	24	4	24	6
16	27	27	5	27	7
18	30	30	6	30	9
20	32	32	6	32	10
22	36	36	7	36	12
25	41	41	8	41	13
28	42		9		

Kundenspezifische Lösungen

Auf Basis langjähriger Erfahrung und technischer Kompetenz entwickelt Parker Legris in enger Zusammenarbeit mit seinen Kunden universelle Verschraubungen in Sonderausführung nach kundenspezifischen Bedarf Vorgaben.

Auf Anfrage sind Klemmverschraubungen auch mit chemisch vernickelter Oberfläche zur Verbesserung der Korrosions- und Chemikalienbeständigkeit erhältlich (erkennbar an der Endung 99 der Artikelnummer).

Obige Angaben stützen sich auf unsere langjährige Erfahrung. Da es sich bei jeder Anwendung um einen Sonderfall handelt, übernehmen wir keine Haftung und empfehlen unseren Kunden, entsprechende Tests unter realen Anwendungsbedingungen vorzunehmen.



Technische Daten

Anwendungsmöglichkeiten der Klemmverschraubungen von Parker Legris hängen vom verwendeten Rohr- und Schlauchmaterial ab. Nachfolgende Tabellen geben einen Überblick über das Verhältnis zwischen Betriebsdruck und Werkstoffe.

Empfohlene Rohr-/Schlauchqualität

Kupferrohr: kaltgezogenes, ungeglühtes Stangenrohr.

Messingrohr: Ungeglühtes, gepresstes Stangenrohr (Betriebsdruck siehe Kupferrohr)

Geglühte Kupferrohrwendel:

Betriebsdruck um 35 % reduzieren, kein Einsatz bei Schwingungen

Stahlrohr: dünnes, nahtloses, kaltgezogenes, blankgeglühtes Stangenrohr (Qualität A 37). Außen-Ø 6 bis 16 mm: max. Wandstärke 1 mm Außen-Ø >16 mm: max. Wandstärke 1,5 mm

Polyamid-Schlauch: halbstarr
Bei starrem Polyamid sind die Werte der Tabelle mit dem Faktor 1,8 zu multiplizieren.

Empfohlene Rohr/Schlauch-Anschlusskonfiguration

Anschluss mit Parker Legris Klemmring und Überwurfmutter aus Messing

Anschluss mit Parker Legris Klemmring und Überwurfmutter aus Stahl (Baureihe 0110...40)

Anschluss mit Klemmring und Überwurfmutter von Parker Legris aus Messing.

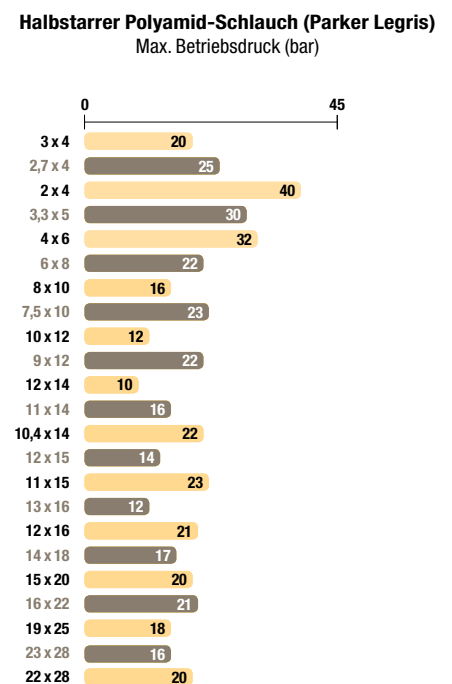
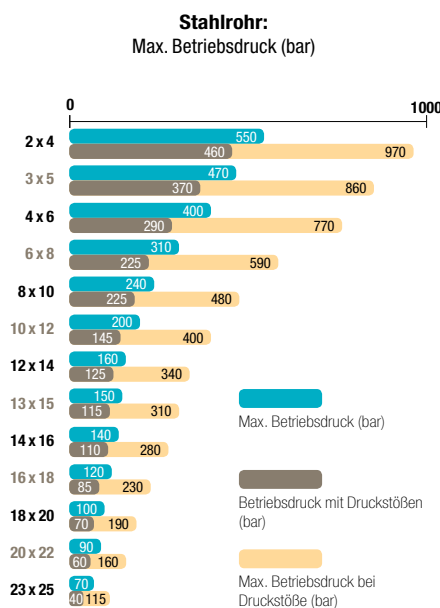
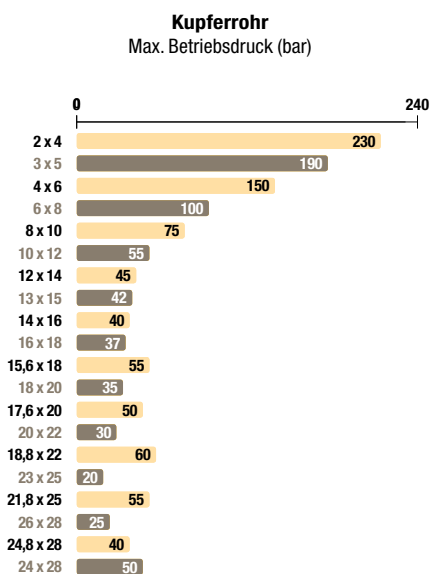

Bei Montage mit einer Überwurfmutter aus Kunststoff 0110...70 beträgt der maximale Betriebsdruck für alle Durchmesser 10 bar.

Koeffizienten zur temperaturabhängigen Minderung des Betriebsdrucks bei halbstarrem Polyamid-Schlauch

Temperaturen °C	-40°C/-15°C	-15°C/+30°C	+30°C/+50°C	+50°C/+70°C	+70°C/+100°C
Faktor	1,8	1	0,68	0,55	0,31

Parker Legris Klemmverschraubungen aus Messing sind nicht für den Einsatz mit Ammoniak bzw. Ammoniakderivaten (z.B. Ammoniakdampf) geeignet.

Obige Angaben stützen sich auf unsere langjährige Erfahrung. Da es sich bei jeder Anwendung um einen Sonderfall handelt, können wir keine Haftung übernehmen und empfehlen unseren Kunden, entsprechende Tests unter realen Anwendungsbedingungen vorzunehmen.

Klemmverschraubungen aus Messing

0105

Einschraubverschraubung, Außengewinde BSPT

Messing

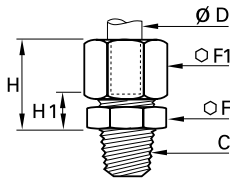

ØD	C		F	F1	H _{max}	H1	kg
4	R1/8	0105 04 10	10	10	17	7	0,012
	R1/8	0105 05 10	11	12	17,5	7,5	0,016
5	R1/4	0105 05 13	14	12	17,5	7,5	0,023
	R1/8	0105 06 10	11	13	18	7,5	0,017
6	R1/4	0105 06 13	14	13	18	7,5	0,024
	R3/8	0105 06 17	17	13	18	8,5	0,030
	R1/8	0105 08 10	13	14	19,5	7	0,020
8	R1/4	0105 08 13	14	14	19,5	7	0,025
	R3/8	0105 08 17	17	14	20,5	8	0,032
10	R1/8	0105 10 10	17	19	24	9	0,042
	R1/4	0105 10 13	17	19	24	9	0,047
	R3/8	0105 10 17	17	19	24	9	0,048
	R1/2	0105 10 21	22	19	25	10	0,066
12	R1/4	0105 12 13	19	22	24	9	0,059
	R3/8	0105 12 17	19	22	24	9	0,060
14	R1/2	0105 12 21	22	22	25	10	0,076
	R1/4	0105 14 13	22	24	25	8	0,067
	R3/8	0105 14 17	22	24	25	8	0,068
	R1/2	0105 14 21	22	24	26	9	0,080
15	R3/4	0105 14 27	27	24	27	10	0,107
	R3/8	0105 15 17	22	24	25	8	0,066
16	R1/2	0105 15 21	22	24	26	9	0,077
	R1/4	0105 16 13	24	27	27	9,5	0,090
18	R3/8	0105 16 17	24	27	27	9,5	0,092
	R1/2	0105 16 21	24	27	27	9,5	0,099
20	R3/4	0105 16 27	27	27	28	10,5	0,119
	R1/2	0105 18 21	27	30	30	10,5	0,125
22	R3/4	0105 18 27	27	30	30	10,5	0,137
	R1/2	0105 20 21	30	32	32	11	0,146
25	R3/4	0105 20 27	30	32	32	11	0,157
	R1/2	0105 22 21	32	36	33	11	0,188
28	R3/4	0105 22 27	32	36	33	11	0,197
	R1	0105 22 34	36	36	33	11	0,225
25	R3/4	0105 25 27	36	41	36	11	0,263
	R1	0105 25 34	36	41	36	11	0,277
28	R3/4	0105 28 27	41	42	36	11	0,273
	R1	0105 28 34	41	42	36	11	0,284

Gewinde metrisch konisch und NPT Gewinde auf Anfrage. Mindestabnahmemengen erforderlich.

Klemmverschraubungen aus Messing

Klemmverschraubungen

0105

Einschraubverschraubung, Außengewinde NPT

Messing

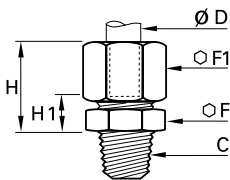

ØD	C		F	F1	H _{max}	H1	kg
6	NPT1/8	0105 06 11	11	13	18	7,5	0,018
	NPT1/4	0105 06 14	14	13	18	7,5	0,027
8	NPT1/8	0105 08 11	13	14	21	7	0,021
	NPT1/4	0105 08 14	14	14	18,5	7	0,026
10	NPT1/4	0105 10 14	17	19	24	9	0,047
	NPT3/8	0105 10 18	17	19	24	9	0,047
	NPT1/2	0105 10 22	22	19	25	10	0,066

Passende Produkte

Zusätzliche Messing Klemmverschraubungen von Parker Legris:

Metrolok mit einteiligem Klemmring/Überwurfmutter.

Sprechen Sie uns bitte an.



Klemmverschraubungen aus Messing

0101 Einschraubverschraubung mit unverlierbarem Dichtring, Außengewinde BSPP und metrisch

Messing, technisches Polymer

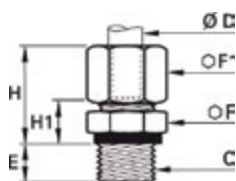

ØD	C		E	F	F1	H _{max}	H1	kg
4	M5x0,8	0101 04 19	5	10	10	16,5	8	0,011
	G1/8	0101 04 10	6,5	13	10	16,5	8	0,016
5	G1/8	0101 05 10	6,5	13	12	17,5	8,5	0,018
	G1/8	0101 06 10	6,5	13	13	18	8,5	0,020
6	G1/4	0101 06 13	8	17	13	18	9,5	0,030
	G1/8	0101 08 10	6,5	13	14	19	8,5	0,021
8	G1/4	0101 08 13	8	17	14	19,5	9	0,031
	G3/8	0101 08 17	11	22	14	20	10,5	0,044
10	G1/4	0101 10 13	8	17	19	24	11	0,048
	G3/8	0101 10 17	11	22	19	24	11,5	0,061
12	G1/4	0101 12 13	8	19	22	24	11	0,062
	G3/8	0101 12 17	11	22	22	24	11,5	0,070
14	G1/2	0101 12 21	12	27	22	24	12	0,089
	G3/8	0101 14 17	11	22	24	25	10,5	0,074
15	G1/2	0101 14 21	12	27	24	25	11	0,093
	G3/8	0101 15 17	11	22	24	25	10,5	0,071
16	G1/2	0101 15 21	12	27	24	25	11	0,094
	G3/8	0101 16 17	11	22	27	27	12	0,091
18	G1/2	0101 16 21	12	27	27	27	12,5	0,109
	G3/4	0101 18 21	12	27	30	29,5	13	0,128
20	G3/4	0101 18 27	13	32	30	29,5	13	0,152
	G3/4	0101 20 27	13	32	32	31	13	0,164
22	G1	0101 22 27	13	32	36	32	13	0,194
	G1	0101 22 34	15	41	36	31	13,5	0,259
25	G3/4	0101 25 27	13	36	41	35,5	13	0,260
	G1	0101 25 34	15	41	41	35,5	13	0,306
28	G1	0101 28 34	15	41	42	35,5	13,5	0,299

mit unverlierbarem Dichtring

Unverlierbare Dichtringe (Artikelnummer 0602) finden Sie in Kapitel 9.

0101..39 Einschraubverschraubung mit unverlierbarem 2-Komponenten-Dichtring, Außengewinde BSPP

Messing, Stahl verzinkt mit NBR Dichtung

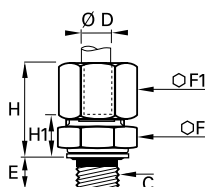

ØD	C		E	F	F1	H _{max}	H1	kg
4	G1/8	0101 04 10 39	5,5	13	10	17,5	9	0,016
5	G1/8	0101 05 10 39	5,5	13	12	18,5	9,5	0,019
	G1/8	0101 06 10 39	5,5	13	13	19	9,5	0,020
6	G1/4	0101 06 13 39	7	17	13	19	10,5	0,030
	G1/8	0101 08 10 39	5,5	13	14	20	9,5	0,022
8	G1/4	0101 08 13 39	7	17	14	20,5	10	0,031
	G3/8	0101 08 17 39	9,5	22	14	21,5	12	0,045
10	G1/4	0101 10 13 39	7	17	19	25	12	0,048
	G3/8	0101 10 17 39	9,5	22	19	25,5	13	0,061
12	G1/4	0101 12 13 39	7	19	22	25	12	0,062
	G3/8	0101 12 17 39	9,5	22	22	25	13	0,070
14	G1/2	0101 12 21 39	10,5	27	22	25	13,5	0,090
	G3/8	0101 14 17 39	9,5	22	24	26,5	12	0,076
15	G1/2	0101 14 21 39	10,5	27	24	26,5	12,5	0,094
	G3/8	0101 15 17 39	9,5	22	24	26,5	12	0,071
16	G1/2	0101 15 21 39	10,5	27	24	26,5	12,5	0,094
	G3/8	0101 16 17 39	9,5	22	27	28,5	13,5	0,092
18	G1/2	0101 16 21 39	10,5	27	27	28,5	14	0,109
	G3/4	0101 18 21 39	10,5	27	30	31	14	0,129
20	G3/4	0101 18 27 39	11,5	32	30	31	14,5	0,154
	G3/4	0101 20 27 39	11,5	32	32	32,5	14,5	0,167
22	G1	0101 22 27 39	11,5	32	36	32,5	14,5	0,197
	G1	0101 22 34 39	13	41	36	33	15,5	0,259
25	G1	0101 25 34 39	13	41	41	37,5	15,5	0,309
28	G1	0101 28 34 39	13	41	42	37,5	15,5	0,300

Mit unverlierbarem 2-Komponenten-Dichtring

Unverlierbare Dichtringe (Artikelnummer 0139) finden Sie in Kapitel 9.

Klemmverschraubungen aus Messing

0101

Einschraubverschraubung, Außengewinde metrisch

Messing

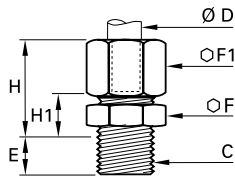

ØD	C		E	F	F1	H _{max}	H1	kg
4	M7x1	0101 04 55	6,5	10	10	16,5	7,5	0,012
	M8x1	0101 04 56	6,5	11	10	16,5	7,5	0,013
5	M8x1	0101 05 56	6,5	11	12	17,5	8	0,015
	M10x1	0101 05 60	6,5	14	12	17,5	8,5	0,020
6	M10x1	0101 06 60	6,5	14	13	18	8,5	0,021
	M10x1,5	0101 06 62	6,5	14	13	18	8,5	0,021
8	M12x1	0101 08 65	8	17	14	19,5	9	0,029
	M12x1,25	0101 08 66	8	17	14	19,5	9	0,029
10	M13x1,25	0101 08 68	8	17	14	19,5	9	0,030
	M14x1,25	0101 10 70	8	17	19	24	11	0,048
	M14x1,5	0101 10 71	8	17	19	24	11	0,047
	M16x1,25	0101 10 74	9	19	19	24	11	0,051
12	M16x1,5	0101 10 75	9	19	19	24	11	0,051
	M18x1,5	0101 10 78	9	22	19	24	11,5	0,060
14	M16x1,25	0101 12 74	9	19	22	24	11	0,061
	M16x1,5	0101 12 75	9	19	22	24	11	0,061
16	M18x1,5	0101 12 78	9	22	22	24	11,5	0,071
	M18x1,5	0101 14 78	9	22	24	25	10,5	0,073
18	M20x1,5	0101 14 80	10	24	24	25	11	0,084
	M18x1,5	0101 15 78	9	22	24	25	10,5	0,071
16	M20x1,5	0101 16 80	10	24	27	27	12,5	0,101
	M22x1,5	0101 16 82	10	27	27	27	12,5	0,110
18	M22x1,5	0101 18 82	10	27	30	29,5	12,5	0,129
	M24x1,5	0101 18 83	11	30	30	29,5	13	0,142

0114

Einschraubverschraubung, Innengewinde BSPP

Messing

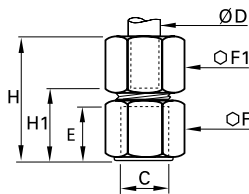

ØD	C		E	F	F1	H _{max}	H1	kg
4	G1/8	0114 04 10	9,5	14	10	26	16,5	0,020
	G1/4	0114 04 13	13,5	17	10	30	20,5	0,030
5	G1/8	0114 05 10	9,5	14	12	28	17	0,023
	G1/4	0114 05 13	13,5	17	12	31	21	0,033
6	G1/8	0114 06 10	9,5	14	13	28	17	0,025
	G1/4	0114 06 13	13,5	17	13	32	21	0,034
8	G3/8	0114 06 17	14	22	13	32	21,5	0,051
	G1/8	0114 08 10	9,5	14	14	29	16,5	0,026
10	G1/4	0114 08 13	13,5	17	14	33	20,5	0,035
	G3/8	0114 08 17	14	22	14	34	21	0,052
12	G1/4	0114 10 13	13,5	17	19	37	21,5	0,052
	G3/8	0114 10 17	14	22	19	37	22	0,068
14	G1/2	0114 10 21	18,5	27	19	42	26,5	0,100
	G1/4	0114 12 13	13,5	19	22	36	20,5	0,068
16	G3/8	0114 12 17	14	22	22	37	22	0,078
	G1/2	0114 12 21	18,5	27	22	42	26,5	0,109
18	G1/4	0114 14 13	13,5	22	24	36	18,5	0,085
	G3/8	0114 14 17	14	22	24	38	21	0,048
20	G1/2	0114 14 21	18,5	27	24	43	25,5	0,112
	G3/8	0114 15 17	14	22	24	38	21	0,078
22	G1/2	0114 15 21	18,5	27	24	43	25,5	0,109
	G1/4	0114 16 13	13,5	24	27	36	18	0,107
24	G3/8	0114 16 17	14	24	27	38	20,5	0,106
	G1/2	0114 16 21	18,5	27	27	44	26	0,128
26	G3/8	0114 18 17	14	27	30	39	19,5	0,140
	G1/2	0114 18 21	18,5	27	30	45	26	0,144
28	G3/4	0114 18 27	19,5	32	30	46	27	0,164
	G3/8	0114 20 17	14	30	32	38	18	0,161
30	G1/2	0114 20 21	18,5	30	32	44,5	24	0,171
	G3/4	0114 20 27	19,5	32	32	47	26,5	0,171
32	G3/4	0114 22 27	19,5	32	36	48	26,5	0,203
	G3/4	0114 25 27	19,5	36	41	50,5	26	0,297

Klemmverschraubungen aus Messing

Klemmverschraubungen

Klemmverschraubungen aus Messing

0109 Winkelverschraubung, Außengewinde BSPT

Messing

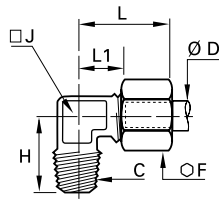

ØD	C		F	H	J	L _{max}	L1	kg
4	R1/8	0109 04 10	10	17	8	19	9,5	0,016
	R1/4	0109 04 13	10	20	10	19	11	0,024
5	R1/8	0109 05 10	12	17,5	8	21	11	0,019
	R1/4	0109 05 13	12	21,5	10	22	12	0,029
6	R1/8	0109 06 10	13	18	8	22	11	0,021
	R1/4	0109 06 13	13	21,5	10	22	12	0,030
8	R1/8	0109 08 10	14	18,5	10	28	15	0,028
	R1/4	0109 08 13	14	22	10	28	15	0,034
	R3/8	0109 08 17	14	24	12	28	15	0,043
10	R1/4	0109 10 13	19	25	12	30	14,5	0,053
	R3/8	0109 10 17	19	25,5	12	30	14,5	0,059
	R1/2	0109 10 21	19	32	19	36	21	0,108
12	R1/4	0109 12 13	22	26	15	30	15	0,074
	R3/8	0109 12 17	22	27	15	30	15	0,077
	R1/2	0109 12 21	22	32	19	36	21	0,114
14	R3/8	0109 14 17	24	30	19	35	18	0,105
	R1/2	0109 14 21	24	32	19	35	18	0,111
	R3/8	0109 15 17	24	30	19	35	18	0,100
15	R1/2	0109 15 21	24	32	19	35	18	0,108
	R3/8	0109 16 17	27	30	19	39	21	0,121
	R1/2	0109 16 21	27	33,5	19	39	21	0,129
16	R3/4	0109 16 27	27	36,5	23	41	23	0,185
	R1/2	0109 18 21	30	35,5	23	41	21,5	0,179
	R3/4	0109 18 27	30	36,5	23	41	21,5	0,198
20	R1/2	0109 20 21	32	36,5	23	42	21,5	0,183
	R3/4	0109 20 27	32	38	23	42	21,5	0,203
	R3/4	0109 22 27	36	40	27	50	30	0,287
22	R1	0109 22 34	36	44	27	50	30	0,336
	R3/4	0109 25 27	41	43	27	54	30	0,328
	R1	0109 25 34	41	44	27	54	30	0,368
25	R3/4	0109 28 27	42	46	32	54	30	0,404
	R1	0109 28 34	42	48	32	54	30	0,382

Gewinde metrisch konisch und NPT Gewinde auf Anfrage. Mindestabnahmemengen erforderlich.

0109 Winkelverschraubung, Außengewinde NPT

Messing

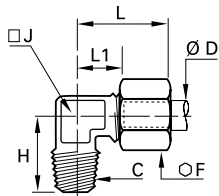

ØD	C		F	H	J	L _{max}	L1	kg
6	NPT1/8	0109 06 11	13	18	8	22	11	0,021
	NPT1/4	0109 06 14	13	21,5	10	22	12	0,030
8	NPT1/8	0109 08 11	14	18,5	10	28	15	0,028
	NPT1/4	0109 08 14	14	22	10	28	15	0,033
10	NPT1/4	0109 10 14	19	25	12	30	14,5	0,053

0199 Winkelschwenkverschraubung, Außengewinde BSPP

Messing, NBR

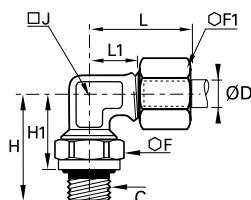

ØD	C		F	F1	H	H1	H1 _{max}	J	L _{max}	L1	kg
4	G1/8	0199 04 10	14	10	23	16	17	8	19	9,5	0,022
	G1/4	0199 04 13	19	10	30,5	22	23,5	10	19	11	0,043
6	G1/8	0199 06 10	14	13	23	16	17	8	22	11	0,027
	G1/4	0199 06 13	19	13	30,5	22	23,5	10	22	12	0,046
8	G1/8	0199 08 10	14	14	24	17	18	10	28	15	0,034
	G1/4	0199 08 13	19	14	30,5	22	23,5	10	28	15	0,049
	G3/8	0199 08 17	22	14	33,5	24	25,5	12	28	15	0,065
10	G1/4	0199 10 13	19	19	31	22,5	24	12	30	14,5	0,067
	G3/8	0199 10 17	22	19	33,5	24	25,5	12	30	14,5	0,078
	G1/2	0199 10 21	27	19	40	29,5	31	19	37	22	0,137
14	G3/8	0199 14 17	22	24	35,5	26	27,5	19	35	18	0,118
	G1/2	0199 14 21	27	24	40	29,5	31	19	35	18	0,140
18	G1/2	0199 18 21	27	30	40	29	30,5	23	41	21,5	0,187
	G3/4	0199 18 27	32	30	43,5	32	33,5	23	41	21,5	0,222
22	G3/4	0199 22 27	32	36	45,5	34	36	32	51	31	0,385
	G1	0199 22 34	41	36	54	40,5	43	32	51	31	0,409
28	G1	0199 28 34	41	42	54	40,5	43	32	54	30	0,411

schwenkbar

Klemmverschraubungen aus Messing

0108 T-Verschraubung, Außengewinde BSPT

Messing

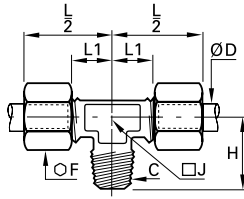

ØD	C		F	H	J	L1	L/2	kg
4	R1/8	0108 04 10	10	17	8	9,5	19	0,025
5	R1/8	0108 05 10	12	17,5	8	11	21	0,031
6	R1/8	0108 06 10	13	18	8	11	22	0,033
	R1/4	0108 06 13	13	21,5	10	16	27	0,047
8	R1/8	0108 08 10	14	18,5	10	15	28	0,043
	R1/4	0108 08 13	14	22	10	15	28	0,050
10	R3/8	0108 08 17	14	24	12	15	28	0,061
	R1/4	0108 10 13	19	25	12	14,5	30	0,085
12	R3/8	0108 10 17	19	25,5	12	14,5	30	0,092
	R1/4	0108 12 13	22	26	15	15	30	0,114
14	R3/8	0108 12 17	22	27	15	15	30	0,117
	R1/2	0108 14 17	24	30	19	18	35	0,159
15	R3/8	0108 14 21	24	32	19	18	35	0,166
	R1/2	0108 15 17	24	30	19	18	35	0,147
16	R1/2	0108 15 21	24	32	19	18	35	0,155
	R3/8	0108 16 17	27	30	19	21	39	0,190
18	R1/2	0108 16 21	27	33,5	19	21	39	0,203
	R1/2	0108 18 21	30	35,5	23	21,5	41	0,270
20	R3/4	0108 18 27	30	36,5	23	21,5	41	0,292
	R3/4	0108 20 27	32	38	23	21,5	42	0,299
22	R3/4	0108 22 27	36	40	27	29	50	0,431
	R1	0108 22 34	36	44	27	29	50	0,466

Gewinde metrisch konisch und NPT Gewinde auf Anfrage. Mindestabnahmemengen erforderlich.

0103 L-Verschraubung, Außengewinde BSPT

Messing

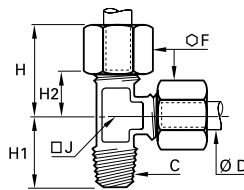

ØD	C		F	H _{max}	H1	H2	J	kg
4	R1/8	0103 04 10	10	19	17	9,5	8	0,025
5	R1/8	0103 05 10	12	21	17,5	11	8	0,030
6	R1/8	0103 06 10	13	22	18	11	8	0,033
	R1/4	0103 06 13	13	27	21,5	16	10	0,046
8	R1/8	0103 08 10	14	28	18,5	15	10	0,044
	R1/4	0103 08 13	14	28	22	15	10	0,049
10	R3/8	0103 08 17	14	28	24	15	12	0,061
	R1/4	0103 10 13	19	30	25	14,5	12	0,084
12	R3/8	0103 10 17	19	30	25,5	14,5	12	0,091
	R1/4	0103 12 13	22	30	26	15	15	0,114
14	R3/8	0103 12 17	22	30	27	15	15	0,121
	R3/8	0103 14 17	24	35	30	18	19	0,161
15	R1/2	0103 14 21	24	35	32	18	19	0,171
	R3/8	0103 15 17	24	35	30	18	19	0,148
16	R1/2	0103 15 21	24	35	32	18	19	0,158
	R3/8	0103 16 17	27	39	30	21	19	0,188
18	R1/2	0103 16 21	27	39	33,5	21	19	0,202
	R1/2	0103 18 21	30	41	35,5	21,5	23	0,269
20	R3/4	0103 18 27	30	41	36,5	21,5	23	0,291
	R3/4	0103 20 27	32	42	38	21,5	23	0,298
22	R3/4	0103 22 27	36	50	40	29	27	0,435

Gewinde metrisch konisch und NPT Gewinde auf Anfrage. Mindestabnahmemengen erforderlich.

Passende Produkte

Zusätzliche Messing Klemmverschraubungen von Parker Legris:

Metrolok mit einteiligem Klemmring/Überwurfmutter.

Sprechen Sie uns bitte an.



Klemmverschraubungen aus Messing

0118 Winkelschwenkverschraubungen mit unverlierbarem Dichtring, Außengewinde BSPP

Messing, technisches Polymer

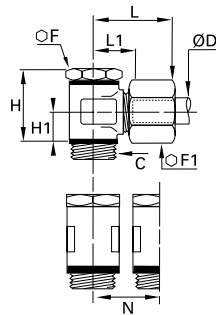

ØD	C		F	F1	H	H1	L _{max}	L1	N	kg
4	G1/8	0118 04 10	14	10	24	9,5	24	14,5	17,5	0,038
5	G1/8	0118 05 10	14	12	24	9,5	25	14,5	17,5	0,041
	G1/4	0118 05 13	17	12	25	10	26	16	21	0,058
6	G1/8	0118 06 10	14	13	24	9,5	25	14,5	17,5	0,041
	G1/4	0118 06 13	17	13	25	10	26	16	21	0,056
8	G1/8	0118 08 10	14	14	24	9,5	28	15,5	17,5	0,055
8	G1/4	0118 08 13	17	14	25	10	28	15,5	21	0,058
	G3/8	0118 08 17	22	14	32	13	30	18	26,5	0,110
10	G1/4	0118 10 13	17	19	31	13	34	19	23	0,117
	G3/8	0118 10 17	22	19	32	13	34	19	26,5	0,125
12	G1/4	0118 12 13	17	22	34	14,5	34	19	23	0,126
	G3/8	0118 12 17	22	22	35	14,5	34	19	26,5	0,138
14	G1/4	0118 14 13	17	24	37	16	37	20,5	28	0,154
	G3/8	0118 14 17	22	24	38	16	37	20,5	28	0,202
14	G1/2	0118 14 21	27	24	40	16	38	20,5	32,5	0,202
	G3/8	0118 15 17	22	24	38	16	37	20,5	28	0,189
15	G1/2	0118 15 21	27	24	40	16	38	20,5	32,5	0,196
16	G1/2	0118 16 21	27	27	42	16	38	21	32,5	0,219
18	G1/2	0118 18 21	27	30	46	19,5	43	24,5	36	0,362
20	G3/4	0118 20 27	32	32	49	20	44	24,5	39	0,406
22	G3/4	0118 22 27	32	36	53	22	45	24,5	39	0,454

mit unverlierbarem Dichtring

Unverlierbare Dichtringe (Artikelnummer 0602) finden Sie in Kapitel 9.

0118..39 Winkelschwenkverschraubungen, mit unverlierbarem 2-Komponenten-Dichtring, Außengewinde BSPP

Messing, Stahl verzinkt mit NBR Dichtung

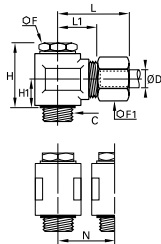

ØD	C		F	F1	H	H1	L _{max}	L1	N	kg
4	G1/8	0118 04 10 39	14	10	23	9,5	24	14,5	17,5	0,039
5	G1/8	0118 05 10 39	14	12	23	9,5	25	14,5	17,5	0,041
	G1/4	0118 05 13 39	17	12	24	10	26	16	21	0,064
6	G1/8	0118 06 10 39	14	13	23	9,5	25	14,5	17,5	0,042
	G1/4	0118 06 13 39	17	13	24	10	26	16	21	0,057
8	G1/8	0118 08 10 39	14	14	23	9,5	28	15,5	17,5	0,056
	G1/4	0118 08 13 39	17	14	24	10	28	15,5	21	0,059
8	G3/8	0118 08 17 39	22	14	31,5	13,5	30	18	26,5	0,113
	G1/4	0118 10 13 39	17	19	30	13	34	19	23	0,119
10	G3/8	0118 10 17 39	22	19	31,5	13,5	34	19	26,5	0,127
	G1/4	0118 12 13 39	17	22	33	14,5	34	19	23	0,126
12	G3/8	0118 12 17 39	22	22	34,5	15	34	19	26,5	0,136
	G1/4	0118 14 13 39	17	24	36	16	37	20,5	28	0,190
14	G3/8	0118 14 17 39	22	24	37,5	16,5	37	20,5	28	0,198
	G1/2	0118 14 21 39	27	24	39	16,5	38	20,5	32,5	0,206
15	G1/2	0118 15 21 39	27	24	40	16,5	38	20,5	32,5	0,202
16	G1/2	0118 16 21 39	27	27	40	16,5	38	21	32,5	0,222
18	G1/2	0118 18 21 39	27	30	47	20	43	24,5	36	0,365
20	G3/4	0118 20 27 39	32	32	50	20,5	44	24,5	39	0,394
22	G3/4	0118 22 27 39	32	36	54	22,5	45	24,5	39	0,462

Mit unverlierbarem 2-Komponenten-Dichtring

Unverlierbare Dichtringe (Artikelnummer 0139) finden Sie in Kapitel 9.

Klemmverschraubungen aus Messing

0119

T-Schwenkverschraubungen mit unverlierbarem Dichtring, Außengewinde BSPP

Messing, technisches Polymer

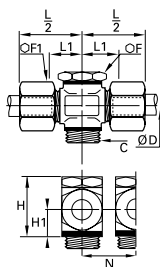

ØD	C		F	F1	H	H1	L1	L/2	N	kg
4	G1/8	0119 04 10	14	10	24	9,5	14,5	24	17,5	0,051
	G1/8	0119 06 10	14	13	24	9,5	14,5	25	17,5	0,056
6	G1/4	0119 06 13	17	13	25	10	16	26,5	21	0,073
	G1/8	0119 08 10	14	14	24	9,5	15,5	28	17,5	0,070
8	G1/4	0119 08 13	17	14	25	10	15,5	28	21	0,075
	G3/8	0119 08 17	22	14	32	13	18	30,5	26,5	0,140
10	G1/4	0119 10 13	17	19	31	13	19	34	23	0,156
	G3/8	0119 10 17	22	19	32	13	19	34	26,5	0,173
12	G1/4	0119 12 13	17	22	34	14,5	19	34	23	0,173
	G3/8	0119 12 17	22	22	35	14,5	19	34	26,5	0,182
14	G1/4	0119 14 13	17	24	37	16	20,5	37,5	28	0,246
	G3/8	0119 14 17	22	24	38	16	20,5	37,5	28	0,245
	G1/2	0119 14 21	27	24	40	16	20,5	38	32,5	0,219

mit unverlierbarem Dichtring

Unverlierbare Dichtringe (Artikelnummer 0602) finden Sie in Kapitel 9.

0119..39

T-Schwenkverschraubungen mit unverlierbarem 2-Komponenten-Dichtring, Außengewinde BSPP

Messing, Stahl verzinkt mit NBR Dichtung

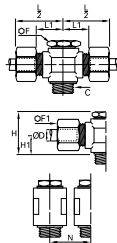

ØD	C		F	F1	H	H1	L1	L/2	N	kg
4	G1/8	0119 04 10 39	14	10	23	9,5	14,5	24	17,5	0,050
	G1/8	0119 05 10 39	14	12	23	9,5	14,5	25	17,5	0,049
5	G1/4	0119 05 13 39	17	12	24	10	16	26	21	0,072
	G1/8	0119 06 10 39	14	13	23	9,5	14,5	25	17,5	0,057
6	G1/4	0119 06 13 39	17	13	24	10	16	26	21	0,071
	G1/8	0119 08 10 39	14	14	23	9,5	15,5	28	17,5	0,071
8	G1/4	0119 08 13 39	17	14	24	10	15,5	28	21	0,075
	G3/8	0119 08 17 39	22	14	31,5	13,5	18	30	26,5	0,137
10	G1/4	0119 10 13 39	17	19	30	13	19	34	23	0,156
	G3/8	0119 10 17 39	22	19	31,5	13,5	19	34	26,5	0,167
12	G1/4	0119 12 13 39	17	22	33	14,5	19	34	23	0,180
	G1/4	0119 14 13 39	17	24	36	16	20,5	37	28	0,248
14	G3/8	0119 14 17 39	22	24	37,5	16,5	20,5	37	28	0,247
	G1/2	0119 14 21 39	27	24	39	16,5	20,5	38	32,5	0,261
15	G3/8	0119 15 17 39	22	24	37,5	16,5	20,5	37	28	0,246
	G1/2	0119 15 21 39	27	24	40	16,5	20,5	38	32,5	0,251
18	G1/2	0119 18 21 39	27	30	47	20	24,5	43	36	0,471
20	G3/4	0119 20 27 39	32	32	50	20,5	24,5	44	39	0,638
22	G3/4	0119 22 27 39	32	36	54	22,5	24,5	45	39	0,610

mit unverlierbarem 2-Komponenten-Dichtring

Unverlierbare Dichtringe (Artikelnummer 0139) finden Sie in Kapitel 9.

0106

Schlauchverbinder

Messing

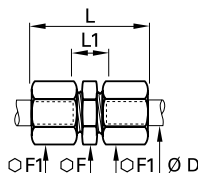

ØD		F	F1	L _{max}	L1	kg
4	0106 04 00	10	10	28	10	0,017
5	0106 05 00	11	12	31	11	0,024
6	0106 06 00	11	13	32	11	0,026
8	0106 08 00	13	14	36	10	0,031
10	0106 10 00	17	19	42	13	0,070
12	0106 12 00	19	22	42	13	0,091
14	0106 14 00	22	24	45	11	0,103
15	0106 15 00	22	24	45	11	0,098
16	0106 16 00	24	27	48	13	0,142
18	0106 18 00	27	30	53	14	0,188
20	0106 20 00	30	32	56	14	0,215
22	0106 22 00	32	36	60	14	0,282
25	0106 25 00	36	41	64	14	0,401
28	0106 28 00	41	42	64	14	0,397

Klemmverschraubungen aus Messing

Klemmverschraubungen

Klemmverschraubungen aus Messing

0113 Schlauchverbinder mit Befestigungsbohrung

Messing

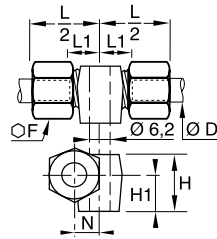

ØD		F	H	H1	L1	L/2	N	kg
4	0113 04 00	10	10,5	7	9,5	19	6	0,021
6	0113 06 00	13	13	9	10	20,5	7	0,033
8	0113 08 00	14	14,5	9,5	11	23,5	8	0,040
10	0113 10 00	19	19,5	12,5	11	26	9	0,081
12	0113 12 00	22	22	14	12	26,5	11	0,108
14	0113 14 00	24	25	16	11	28	12	0,124

0116 Schottverschraubung

Messing

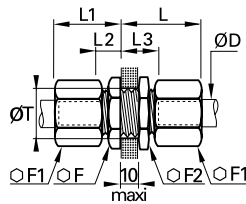

ØD		F	F1	F2	L max	L1 max	L2	L3	ØT min	kg
4	0116 04 00	10	10	13	27	17	7	17	8,3	0,024
5	0116 05 00	13	12	14	28	18	7,5	17,5	10,3	0,035
6	0116 06 00	13	13	14	28	19	7,5	17,5	10,3	0,037
8	0116 08 00	14	14	17	29	20	7	17	12,3	0,045
10	0116 10 00	19	19	22	33	25	9	19	16,5	0,100
12	0116 12 00	22	22	22	33	25	9	19	18,5	0,121
14	0116 14 00	24	24	27	35	25	8	18	20,5	0,144
15	0116 15 00	24	24	24	35	25	8	18	20,5	0,134
16	0116 16 00	27	27	27	36	28	9,5	19,5	22,5	0,188
18	0116 18 00	27	30	30	40	30	10,5	20,5	24,5	0,238
20	0116 20 00	32	30	32	41	31	11	21	27,5	0,275
22	0116 22 00	36	36	36	42	32	11	21	30,5	0,376
25	0116 25 00	36	41	38	46	36	11	21	33,5	0,479

0102 L-Verschraubung

Messing

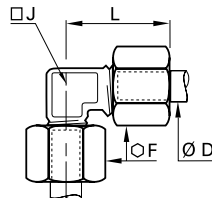

ØD		F	J	L max	kg
4	0102 04 00	10	5	19	0,016
5	0102 05 00	12	8	21	0,025
6	0102 06 00	13	8	22	0,027
8	0102 08 00	14	10	28	0,038
10	0102 10 00	19	12	30	0,072
12	0102 12 00	22	15	30	0,098
14	0102 14 00	24	19	35	0,133
15	0102 15 00	24	19	35	0,123
16	0102 16 00	27	19	39	0,165
18	0102 18 00	30	23	41	0,230
20	0102 20 00	32	23	42	0,236
22	0102 22 00	36	27	50	0,373
25	0102 25 00	41	27	54	0,452
28	0102 28 00	42	32	54,5	0,474

Passende Produkte

Zusätzliche Messing Klemmverschraubungen von Parker Legris:

Metrolok mit einteiligem Klemmring/Überwurfmutter.

Sprechen Sie uns bitte an.



Klemmverschraubungen aus Messing

0104 T-Stück

Messing

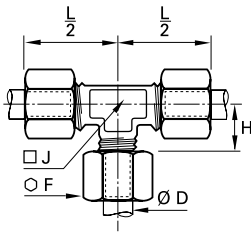

ØD		F	H	J	L/2	kg
4	0104 04 00	10	9,5	8	19	0,028
5	0104 05 00	12	11	8	21	0,036
6	0104 06 00	13	11	8	22	0,040
8	0104 08 00	14	15	10	28	0,055
10	0104 10 00	19	14,5	12	30	0,105
12	0104 12 00	22	15	15	30	0,141
14	0104 14 00	24	18	19	35	0,186
15	0104 15 00	24	18	19	35	0,174
16	0104 16 00	27	21	19	39	0,234
18	0104 18 00	30	21,5	23	41	0,319
20	0104 20 00	32	21,5	23	42	0,330
22	0104 22 00	36	29	27	50	0,516
25	0104 25 00	41	29	27	54	0,637
28	0104 28 00	42	30	32	55	0,661

0142 Y-Stück mit Befestigungsbohrung

Messing

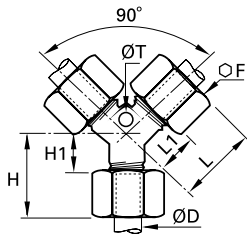

ØD		F	H max	H1	L max	L1	ØT	kg
4	0142 04 00	10	16,5	7	26,5	17	4,2	0,032
6	0142 06 00	13	19,5	8,5	28	17	4,2	0,049
8	0142 08 00	14	21	8	30	17	6,2	0,061
10	0142 10 00	19	24,5	9	37,5	22	6,2	0,128
12	0142 12 00	22	26	11	38	23	6,2	0,110
14	0142 14 00	24	28	11	41,5	24,5	6,2	0,201
15	0142 15 00	24	28	11	41,5	24,5	6,2	0,204
16	0142 16 00	27	30	12	43	25	6,2	0,252
18	0142 18 00	30	31,5	12	50,5	31	10,2	0,353

0107 Kreuzstück

Messing

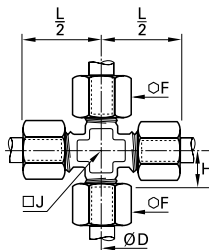

ØD		F	H	J	L/2	kg
4	0107 04 00	10	9,5	8	19	0,035
5	0107 05 00	12	11	8	21	0,047
6	0107 06 00	13	11	8	22	0,052
8	0107 08 00	14	15	11	28	0,074
10	0107 10 00	19	14,5	14	30	0,142
12	0107 12 00	22	15	15	35	0,234
14	0107 14 00	24	18	20	35	0,246
15	0107 15 00	24	18	20	35	0,224
16	0107 16 00	27	21	20	39	0,309
18	0107 18 00	30	21,5	25	41	0,423
20	0107 20 00	32	21,5	25	42	0,429
22	0107 22 00	36	29	27	50	0,670
25	0107 25 00	41	29	27	50	0,833

Verschraubungszubehör aus Messing

Reduzierstücke, Klemmringe und Überwurfmutter

In Kombination mit dem umfassenden Programm an Klemmringen und Überwurfmutter schafft dieses Original-Reduziersystem von Parker Legris die Möglichkeit **Rohre unterschiedlicher Durchmesser** aus Stahl, Kupfer, Messing oder Polymer **mit einer einzigen Klemmverschraubung** zu montieren.

Produktvorteile

Effiziente Lösung	<p>Reduzierte Einbaumaße</p> <p>Schnelle und einfache Montage, unabhängig von Werkstoff und Durchmesser des Rohres/Schlauchs</p> <p>Reduzierte Lagerhaltung</p> <p>Silikonfrei</p>
Zahlreiche Kombinationen	<p>Ein Anschluss für bis zu 4 Rohre/Schläuche mit unterschiedlichen Werkstoffen und Durchmessern</p> <p>Beispiel:</p> <ul style="list-style-type: none"> • Kunststoffrohr Ø4 mm • ein Kupferrohr Ø8 mm • ein Messingrohr Ø12 mm • ein PVC-Rohr mit Gewebeeinlage Ø14 mm <p>Zur Optimierung der Installation steht Ihnen ein umfassendes Programm an Klemmringen und Überwurfmutter zur Verfügung</p>



Anwendungen

Drucklufttechnik
Kühlung
Automobilproduktion
Schmiersysteme
Beförderung von Medien
Verpackung
Industriemaschinen

Regelungen

DI: 97/23/EG (DGRL)
RG: 1907/2006 (REACH)
DI: 2002/95/EC (RoHS)
DI: 94/9/EG (ATEX)

Beschreibung der Montage

Einzelne Schritte	Montagereihenfolge	Montierte Verschraubung
<p>1 Einsetzen des Reduzierstückes, das im Stutzen platziert wird.</p>	<p>1</p>	
<p>2 Einsetzen des Klemmrings, der auf das Rohrende geschoben und zwischen dem Reduzierstück und der Überwurfmutter platziert wird.</p>	<p>2</p>	
<p>3 Einsetzen der Überwurfmutter, die für die Verwendung in Kombination mit dem Reduzierstück vorgesehen ist und direkt auf den Verschraubungsstutzen aufgeschraubt wird (Anzugsdrehmoment siehe nächste Seite).</p>	<p>3</p>	

Verschraubungszubehör aus Messing

Einbaukonfiguration

Nachfolgende Tabellen und Informationen zeigen die vielseitigen Einsatzmöglichkeiten der Klemmverschraubungen von Parker Legris. Die Vorteile des Original-Reduziersystems von Parker Legris ist auf der vorhergehenden Seite beschrieben.

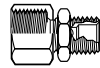

Messingkörper

0110 Messing			0110..60 Messing		0110..40 Stahl	0110..70* Polymer
	0124 Messing	0111 Messing BNA**	0124 Messing	0111 Messing BNA**	0124...40 Stahl	
Montage ohne Klemmring						Montage ohne Klemmring
Messingstopfen: 0126	Kupferrohr, kaltgezogenes Messing, Polymer und Anschlussstülsen 0122 und 0165	Geglühtes Kupferrohrwendel	Kaltgezogenes Kupferrohr bei Schwingungen, Querkräften usw.	Geglühtes Kupferrohrwendel bei Schwingungen, Querkräften usw.	Stahl- oder Kupferrohr: Hydraulik im Nieder- und Mitteldruckbereich, Schmierung vor der Montage	Polymer-Schlauch

*Hinweise zur Montage der Klemmring-Überwurfmutter 0110 ...70

Dieses Produkt erfüllt beim Anschluss von flexiblen Polymerschläuchen gleichzeitig die Funktion des Klemmrings und der Überwurfmutter:

1. Klemmüberwurfmutter von Hand mit einigen Umdrehungen auf den Verschraubungsstutzen vormontieren; die Rändelung erleichtert das Aufschrauben.
2. Anschließend das Polymerrohr einsetzen und bis zum Anschlag in den Verschraubungsstutzen drücken.
3. Die Überwurfmutter aus Polymer von Hand weiter anziehen.
4. Mit einem Sechskantschlüssel festziehen bis der Schlüssel über den Sechskant der Überwurfmutter, der als Drehmomentbegrenzer dient, abrutscht.

Hinweis: Das Rohr nicht in die Klemmring-Überwurfmutter aus Polymer einführen, bevor diese nicht auf dem Stutzen vormontiert ist, da sonst das Innengewinde beschädigt werden könnte.

** : Französische Normenstelle für die Automobilindustrie

Empfohlene Anzugsdrehmomente der Überwurfmuttern

Anzugsdrehmoment in daN.m =
maximales Anzugsdrehmoment der Überwurfmutter **0110** und des Klemmrings **0124** bei Kupfer-, Messing oder Stahlrohr

Überwurfmutter **0110** und **0110..40**

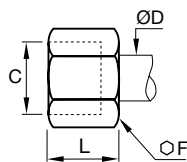

Überwurfmutter **0110..60**

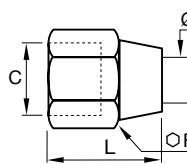

Ø D (mm)	Ø F 0110	Ø F 0110..60	max. daN.m Kupfer/Messing	Ø F 0110..40	max. daN.m Stahl
4	10	11	0,7	10	1,5
5	12	13	0,7	12	1,5
6	13	13	1,5	13	2,5
8	14	16	1,5	14	2,5
10	19	20	1,8	19	3
12	22	22	3	22	4,5
14	24	24	3,5	24	5,5
15	24	24	4	24	6
16	27	27	5	27	7
18	30	30	6	30	9
20	32	32	6	32	10
22	36	36	7	36	12
25	41	41	8	41	13
28	42		9		

Zubehör für Klemmverschraubungen aus Messing

0166

Reduzierstück, 3-teilig

Messing

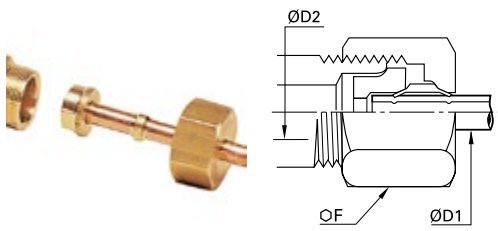

	ØD1	ØD2		F	kg
4	5	0166 04 05		13	0,011
	6	0166 04 06		13	0,011
	8	0166 04 08		14	0,012
	10	0166 04 10		19	0,030
	12	0166 04 12		22	0,044
	14	0166 04 14		24	0,054
5	15	0166 04 15		24	0,056
	6	0166 05 06		13	0,011
	8	0166 05 08		14	0,012
	10	0166 05 10		19	0,030
	12	0166 05 12		22	0,044
	14	0166 05 14		24	0,053
6	16	0166 05 16		27	0,078
	8	0166 06 08		14	0,011
	10	0166 06 10		19	0,030
	12	0166 06 12		22	0,043
	14	0166 06 14		24	0,052
	15	0166 06 15		24	0,054
8	16	0166 06 16		27	0,077
	10	0166 08 10		19	0,027
	12	0166 08 12		22	0,040
	14	0166 08 14		24	0,050
	15	0166 08 15		24	0,052
	16	0166 08 16		27	0,077
10	18	0166 08 18		30	0,099
	12	0166 10 12		22	0,037
	14	0166 10 14		24	0,045
	15	0166 10 15		24	0,047
	16	0166 10 16		27	0,068
	18	0166 10 18		30	0,095
12	20	0166 10 20		32	0,107
	22	0166 10 22		36	0,146
	25	0166 10 25		41	0,209
	14	0166 12 14		24	0,042
	15	0166 12 15		24	0,044
	16	0166 12 16		27	0,066
14	18	0166 12 18		30	0,091
	20	0166 12 20		32	0,102
	22	0166 12 22		36	0,141
	25	0166 12 25		41	0,200
	16	0166 14 16		27	0,060
	18	0166 14 18		30	0,085
15	20	0166 14 20		32	0,095
	22	0166 14 22		36	0,134
	25	0166 14 25		41	0,189
16	18	0166 15 18		30	0,081
	22	0166 15 22		36	0,130
	18	0166 16 18		30	0,078
18	20	0166 16 20		32	0,087
	22	0166 16 22		36	0,125
	25	0166 16 25		41	0,185
20	20	0166 18 20		32	0,082
	22	0166 18 22		36	0,118
	25	0166 18 25		41	0,180
	28	0166 18 28		42	0,177
22	25	0166 20 25		41	0,168
	28	0166 22 28		42	0,168

ØD1: Rohr/Schlauch, ØD2: für Anschluss Ø xx mm.

Alle oben aufgeführten Artikel bestehen aus 3 Teilen:

- Reduzierstück
- Klemmring aus Messing, Artikel-Nummer 0124
- Überwurfmutter

Zubehör für Klemmverschraubungen aus Messing

0124 Klemmring aus Messing

Messing

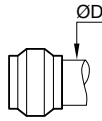

ØD		kg
4	0124 04 00	0,001
5	0124 05 00	0,001
6	0124 06 00	0,001
8	0124 08 00	0,001
10	0124 10 00	0,003
12	0124 12 00	0,004
14	0124 14 00	0,005
15	0124 15 00	0,004
16	0124 16 00	0,006
18	0124 18 00	0,007
20	0124 20 00	0,009
22	0124 22 00	0,012
25	0124 25 00	0,017
28	0124 28 00	0,017

0124..40 Klemmring aus Stahl

Stahl verzinkt

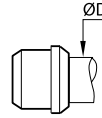

ØD		kg
4	0124 04 00 40	0,001
6	0124 06 00 40	0,001
8	0124 08 00 40	0,001
10	0124 10 00 40	0,003
12	0124 12 00 40	0,003
14	0124 14 00 40	0,005
15	0124 15 00 40	0,004
16	0124 16 00 40	0,006
18	0124 18 00 40	0,007
20	0124 20 00 40	0,008
22	0124 22 00 40	0,010
25	0124 25 00 40	0,014

0111 Klemmring aus BNA*

Messing

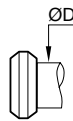

ØD		kg
4	0111 04 00	0,001
5	0111 05 00	0,001
6	0111 06 00	0,001
8	0111 08 00	0,001
10	0111 10 00	0,002
12	0111 12 00	0,002
14	0111 14 00	0,002
15	0111 15 00	0,003
16	0111 16 00	0,003

* Französische Normenstelle für die Automobilindustrie (BNA)

Passende Produkte

Zusätzliche Messing Klemmverschraubungen von Parker Legris:
Metrolok mit einteiligem Klemmring/Überwurfmutter.
 Sprechen Sie uns bitte an.



Zubehör für Klemmverschraubungen aus Messing

0110 Überwurfmutter aus Messing

Messing

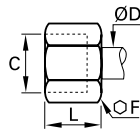

ØD	C		F	L	kg
4	M8x1	0110 04 00	10	11	0,005
5	M10x1	0110 05 00	12	11	0,006
6	M10x1	0110 06 00	13	11	0,008
8	M12x1	0110 08 00	14	13	0,009
10	M16x1,5	0110 10 00	19	15	0,018
12	M18x1,5	0110 12 00	22	15	0,026
14	M20x1,5	0110 14 00	24	15	0,029
15	M20x1,5	0110 15 00	24	15	0,029
16	M22x1,5	0110 16 00	27	17	0,042
18	M24x1,5	0110 18 00	30	18	0,055
20	M27x1,5	0110 20 00	32	18	0,057
22	M30x1,5	0110 22 00	36	19	0,080
25	M33x1,5	0110 25 00	41	21	0,121
28	M36x1,5	0110 28 00	42	21	0,108

0110..40 Überwurfmutter aus Stahl

Stahl verzinkt

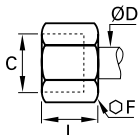

ØD	C		F	L	kg
4	M8x1	0110 04 00 40	10	11	0,004
5	M10x1	0110 05 00 40	12	11,5	0,006
6	M10x1	0110 06 00 40	13	12	0,008
8	M12x1	0110 08 00 40	14	13,5	0,008
10	M16x1,5	0110 10 00 40	19	16	0,018
12	M18x1,5	0110 12 00 40	22	16,5	0,026
14	M20x1,5	0110 14 00 40	24	17	0,030
15	M20x1,5	0110 15 00 40	24	17	0,030
16	M22x1,5	0110 16 00 40	27	18	0,043
18	M24x1,5	0110 18 00 40	30	19	0,057
20	M27x1,5	0110 20 00 40	32	20,5	0,061
22	M30x1,5	0110 22 00 40	36	21,5	0,085

0110..60 Verlängerte Überwurfmutter aus Messing

Messing

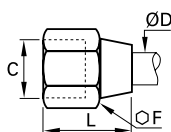

ØD	C		F	L	kg
4	M8x1	0110 04 00 60	11	14,5	0,007
5	M10x1	0110 05 00 60	13	17	0,008
6	M10x1	0110 06 00 60	13	17,5	0,011
8	M12x1	0110 08 00 60	16	20	0,019
10	M16x1,5	0110 10 00 60	20	23	0,032
12	M18x1,5	0110 12 00 60	22	25	0,039
14	M20x1,5	0110 14 00 60	24	30	0,051
15	M20x1,5	0110 15 00 60	24	30	0,049
18	M24x1,5	0110 18 00 60	30	35	0,098
20	M27x1,5	0110 20 00 60	32	35	0,102
22	M30x1,5	0110 22 00 60	36	36	0,129

0110..70 Klemmring-Überwurfmutter aus technischem Polymer

Technisches Polymer

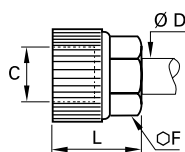

ØD	C		F	L	kg
4	M8x1	0110 04 00 70	8	13	0,008
6	M10x1	0110 06 00 70	11	15	0,002
8	M12x1	0110 08 00 70	13	16	0,002
10	M16x1,5	0110 10 00 70	17	19	0,004
12	M18x1,5	0110 12 00 70	19	19	0,005
14	M20x1,5	0110 14 00 70	22	20	0,005

Hinweis: nicht in Verbindung mit Metallrohren verwenden



Klemmverschraubungen
aus Messing

Klemmverschraubungen

Schnellstecktüllen für NBR-Steckschläuche

Durch die besondere Kombination aus **optimaler Herstellungsqualität nach CNOMO, langer Lebensdauer**, einfacher Anwendung und sicherer Handhabung erfüllt dieses Anschlussprogramm alle Anforderungen der Automobilindustrie und der Robotertechnik.

Produktvorteile

Ideale Lösung für NBR-Schnellsteckschläuche

Schnelle und einfache Montage
 Kombinierbar mit allen Klemmverschraubungen von Parker Legris aus Messing
 Bewährte mechanische Eigenschaften im Bereich Robotertechnik
 Beständig gegen Schweißfunkenflug

Kostengünstige & zeitsparende Lösung

Die Montage erfordert keine Rohrschellen und Gleitmittel und verkürzt die Einbauzeit
 Sichtbarer Anschlag für zuverlässig fehlerlose Montage und verbesserte Anwendungssicherheit
 Demontage durch einfaches Abtrennen des Schlauchs
 Anschluss ist wiederverwendbar



Schweißroboter
 Drucklufttechnik
 Pneumatik
 Automobilproduktion
 Kühlung

Anwendungen

Technische Daten

Geeignete Medien	Kühlflüssigkeiten, Druckluft						
Betriebsdruck	0 bis 16 bar						
Temperaturbereich	0°C bis +100°C (Wasser) -20°C bis +70°C (Luft)						
Anzugsdrehmoment, Modell 0132	DN	6	8	10	14	18	22
	daN.m	0,7	1,5	1,8	3,5	6	7

Die Leistungsmerkmale hängen von den verwendeten Medien, Werkstoffen und Rohren/Schläuchen ab.

Materialübersicht

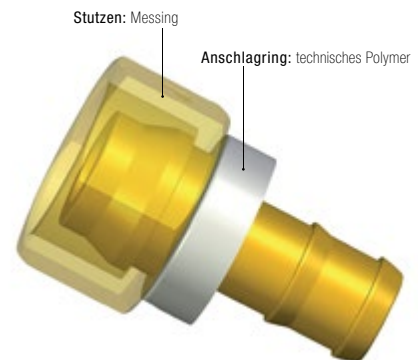

Silikonfrei

Einbau mit einem Einpresswerkzeug

Werkzeug zum Einpressen einer Stecktülle in einen Schnellsteckschlauch.
 Artikelnummer des Werkzeugs:
0650 00 00 05



Zuschnitt des Schlauchs und Positionierung

Den Schlauch rechtwinklig zuschneiden und die Stecktülle an die dafür vorgesehene Auflage am Werkzeug einlegen.

Auflageblock für Stecktülle

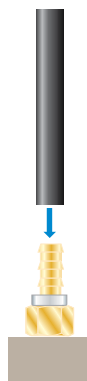

Einpressen des Schlauchs

Einpresswerkzeug betätigen: Der Anschluss ist vorschriftsmäßig, wenn der Schlauch am Anschlagring anliegt. Das Werkzeug passt sich an 5 verschiedene Schlauchdurchmesser an und ermöglicht ein einfaches, müheloses Einpressen.

Auflageblock für Stecktülle

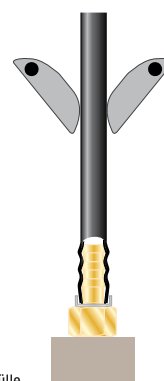

Regelungen

Industrielle Normen
 DI: 2002/95/EG (RoHS), 2011/65/EG
 DI: 97/23/EG (DGRL)
 RG: 1907/2006 (REACH)
 CNOMO: E07.21.115N

Schnellstecktüllen für NBR-Schläuche

0132 Schnellstecktülle für Klemmverschraubungen aus Messing

Messing

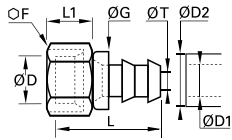

ØD	ØD1	ØD2		F	G	L	L1	ØT	kg
6	6,3	13	0132 06 56	12	16,5	32,5	12,5	4,8	0,010
8	6,3	13	0132 08 56	14	16,5	29,5	11,5	4,8	0,015
10	6,3	13	0132 10 56	19	16,5	30	14	4,8	0,028
	9,5	16	0132 10 60	19	19,5	34	14	7,5	0,030
14	9,5	16	0132 14 60	24	19,5	35,5	15	7,5	0,050
	12,7	19	0132 14 62	24	23,5	39,5	15	10	0,054
18	12,7	19	0132 18 62	30	23,5	41,5	17	10	0,090
	15,9	23	0132 18 66	30	27	50	17	13,5	0,090
22	19,1	27	0132 22 69	36	30,5	56,5	17	16	0,128

Anschlagring aus technischem Polymer

0133..39 Schnellstecktülle mit 2-Komponenten-Dichtung, Außengewinde BSPP

Messing, Stahl verzinkt mit NBR Dichtung

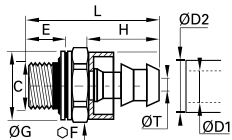

ØD1	ØD2	C		E	F	G	H	L	ØT	kg
6,3	13	G1/8	0133 56 10 39	5,5	13	14	20	31,5	4,8	0,012
		G1/4	0133 56 13 39	7	17	17	20	33,5	4,8	0,018
9,5	16	G1/4	0133 60 13 39	7	17	17	24	37,5	7,5	0,021
		G3/8	0133 60 17 39	9,5	22	22	24	42,5	7,5	0,038
12,7	19	G3/8	0133 62 17 39	9,5	22	22	28	46,5	10	0,044
		G1/2	0133 62 21 39	10,5	27	26	28	48,5	10	0,060
15,9	23	G1/2	0133 66 21 39	10,5	27	26	36,5	57	13,5	0,063
		G3/4	0133 66 27 39	11,5	32	32	36,5	59	13,5	0,096
19,1	27	G3/4	0133 69 27 39	11,5	32	32	43	65,5	16	0,111

Gewinde mit 2-Komponenten-Dichtung und Anschlagring aus technischem Polymer.

2-Komponenten-Dichtung (Artikel-Nummer 0139) finden Sie in Kapitel 9.

0134 Schnellstecktülle, Außengewinde BSPT

Messing

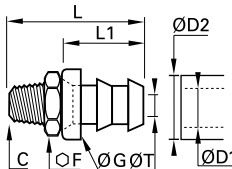

ØD1	ØD2	C		F	G	L	L1	ØT	kg
6,3	13	R1/8	0134 56 10	14	16,5	32,5	20	4,8	0,015
		R1/4	0134 56 13	14	16,5	37	20	4,8	0,020
9,5	16	R1/4	0134 60 13	14	19,5	41	24	7,5	0,022
		R3/8	0134 60 17	19	19,5	41,5	24	7,5	0,036
12,7	19	R3/8	0134 62 17	19	23,5	45,5	28	10	0,038
		R1/2	0134 62 21	22	23,5	50	28	10	0,062
15,9	23	R1/2	0134 66 21	22	27	58,5	36,5	13,5	0,056
		R3/4	0134 66 27	27	27	60,5	36,5	13,5	0,101
19,1	27	R3/4	0134 69 27	27	30,5	67	43	16	0,108

Anschlagring aus technischem Polymer

Die Auswahl der NBR-Schnellsteckschläuche erfolgt über die Nennweite, z. B.:

Schnellstecktüllen	Außen-Ø (Schlauch)	Ø DN (Schlauch)	NBR-Steckschläuche
0132 10 56	10	1/4	10..H 56...



Klemmverschraubungen aus Messing

Klemmverschraubungen

Zubehör aus Messing

0122 Doppelschlauchtülle

Messing

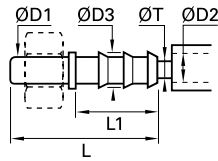

ØD1	ØD2		ØD3	L	L1	ØT min	kg
4	4	0122 04 04	6	37,5	22,5	3	0,004
5	4	0122 05 04	6	37,5	22,5	3	0,003
6	4	0122 06 04	6	37,5	22,5	3	0,005
	7	0122 06 07	9	37,5	22,5	6	0,007
8	6	0122 08 06	8	40	22,5	5	0,007
	7	0122 08 07	9	40	22,5	6	0,008
10	10	0122 08 10	12,5	40	22,5	9	0,012
	7	0122 10 07	9	43	22,5	6	0,010
10	10	0122 10 10	12,5	43	22,5	9	0,014
	10	0122 12 10	12,5	43	22,5	9	0,013
12	13	0122 12 13	15	50	29,5	12	0,018
	13	0122 14 13	15	52	29,5	12	0,019
14	16	0122 14 16	18,5	60,5	38	15	0,031
	13	0122 15 13	15	52	29,5	12	0,020
15	16	0122 15 16	18,5	60,5	38	15	0,032
	13	0122 16 13	15	53,5	29,5	12	0,021
16	16	0122 16 16	18,5	62	38	15	0,032
	16	0122 18 16	18,5	62	38	15	0,032
18	19	0122 18 19	21,5	62	38	18	0,040
	16	0122 20 16	18,5	64	38	15	0,034
20	19	0122 20 19	21,5	64	38	18	0,039
	19	0122 22 19	21,5	64	38	18	0,041
22	19	0122 25 19	21,5	70	38	18	0,048
	25	0122 25 25	27,5	70	38	24	0,054
28	25	0122 28 25	27,5	70	38	24	0,087

0165 Doppelschlauchtülle für flexible Schläuche

Messing

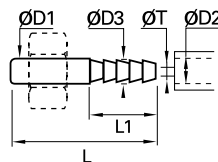

ØD1	ØD2		ØD3	L	L1	ØT min	kg
4	4	0165 04 06	4,3	30	15	2	0,002
5	4	0165 05 06	4,3	30	15	2	0,003
	4	0165 06 06	4,3	30	15	2	0,003
6	6	0165 06 08	6,4	30	15	4	0,004
	8	0165 06 10	8,4	30	15	4	0,004
8	6	0165 08 08	6,4	32,5	15	4	0,005
	8	0165 08 10	8,4	32,5	15	6	0,006
10	10	0165 08 12	10,7	37,5	20	8	0,009
	8	0165 10 10	8,4	35,5	15	6	0,008
10	10	0165 10 12	10,7	40,5	20	8	0,010
	12	0165 10 14	12,7	40,5	20	8	0,012
12	10	0165 12 12	10,7	40,5	20	8	0,011
	12	0165 12 14	12,7	40,5	20	10	0,012
14	12	0165 14 14	12,7	42,5	20	10	0,015
15	13	0165 15 16	13,7	42,5	20	11	0,015
16	13	0165 16 16	13,7	44	20	11	0,018

Montage der Stecktüllen

Die Stecktüllen 0122 und 0165 können in Kombination mit verschiedenen Schlauchtypen eingesetzt werden.
Die Montage erfolgt mit einer im Lieferumfang der Verschraubung enthaltenen Überwurfmutter und einem Klemmring.

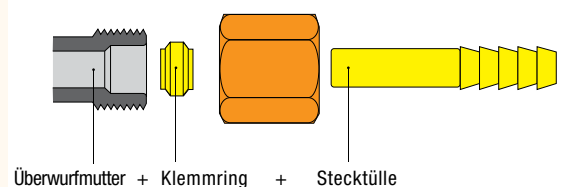

Zubehör aus Messing

0126 Blindstopfen für Klemmverschraubungen

Messing

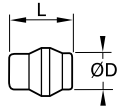

ØD		L	kg
4	0126 04 00	10	0,002
5	0126 05 00	10	0,003
6	0126 06 00	10	0,003
8	0126 08 00	11,5	0,006
10	0126 10 00	13	0,010
12	0126 12 00	13	0,014
14	0126 14 00	13,5	0,020
15	0126 15 00	13,5	0,022
16	0126 16 00	16	0,030
18	0126 18 00	16	0,038
20	0126 20 00	16	0,045
22	0126 22 00	18	0,003
28	0126 28 00	19,5	0,108

Blindstopfen kann den Ausgang einer Klemmverschraubung verschließen und ersetzt den Klemmring. Wird ein Ausgang benötigt, einfach den Blindstopfen herausdrücken und durch einen Klemmring ersetzen und mit Hilfe der Überwurfmutter festschrauben. Der Blindstopfen ist wiederverwendbar.

0125 Verschlusschraube für Klemmverschraubungen

Messing

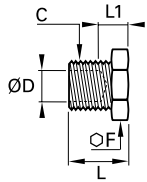

ØD	C		F	L	L1	kg
4	M8x1	0125 04 00	10	12	8	0,006
6	M10x1	0125 06 00	11	13,5	9,5	0,008
8	M12x1	0125 08 00	14	14	9	0,012
10	M16x1,5	0125 10 00	17	18	11	0,025
12	M18x1,5	0125 12 00	19	18	11	0,030
14	M20x1,5	0125 14 00	22	19	11	0,041

Verschlusschraube ermöglicht das Verschließen eines Rohrendes. Das Außengewinde der Schraube entspricht dem Innengewinde der Überwurfmutter von Standard Parker Legris Fittings. Deshalb greift die Verschlusschraube perfekt in die Überwurfmutter des Rohrs. Zur Demontage einfach die Verschlusschraube entfernen und das entsprechende Anschlussstück anbringen. Es ist keine weitere Behandlung des Rohrs notwendig.

0220 Verschlusschraube mit Außensechskant, Außengewinde BSPP und metrisch

Messing, technisches Polymer

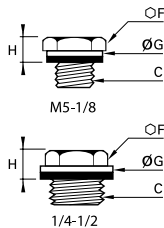

C		F	G	H1	kg
M5x0,8	0220 19 00	8	8	5	0,002
G1/8	0220 10 00	14	14	7,5	0,011
G1/4	0220 13 00	17	17	7,5	0,020
G3/8	0220 17 00	17	22	8,5	0,024
G1/2	0220 21 00	22	27	10	0,041

Vormontiert mit Polyamid-DichtungsringM5: mit Schraubenziehernut zum Festziehen
Maximaler Arbeitsdruck: 20 bar
Artikelnummerendung 99, maximaler Betriebsdruck: 250 bar, Beispiel: 0220 19 00 99
Fertigung gemäß Norm BNA 229 (Ausnahme M5): BSPP-Gewinde, Norm ISO 228-1, Zylindrische und metrische Gewinde: Norm ISO NFE 03-054

0220..39 Sechskant-Verschlusschraube mit 2-Komponenten-Dichtung, Außengewinde BSPP

Messing, Stahl verzinkt mit NBR Dichtung

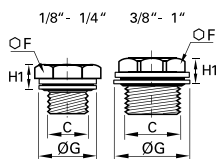

C		F	G	H	kg
G1/8	0220 10 00 39	14	14	6,5	0,012
G1/4	0220 13 00 39	17	17	6,5	0,020
G3/8	0220 17 00 39	17	22	8	0,025
G1/2	0220 21 00 39	22	26	9	0,043
G3/4	0220 27 00 39	22	32	10	0,060
G1	0220 34 00 39	27	39,5	10,5	0,089

Mit unverlierbarer 2-Komponenten-Dichtung.
2-Komponenten-Dichtungen (Artikelnummer 0139) finden Sie in Kapitel 9.

Klemmverschraubungen aus Messing

Klemmverschraubungen

Zubehör aus Messing

0120 Einschraubstutzen, Außengewinde BSPT

Messing

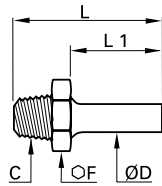

ØD	C		F	L	L1	kg
4	R1/8	0120 04 10	11	25,5	14	0,007
5	R1/8	0120 05 10	11	26	14,5	0,007
6	R1/8	0120 06 10	11	26,5	15	0,008
	R1/4	0120 06 13	14	31	15	0,015
8	R1/8	0120 08 10	11	28,5	17	0,009
	R1/4	0120 08 13	14	33	17	0,016
10	R3/8	0120 08 17	17	33,5	17	0,020
	R1/4	0120 10 13	14	36	20	0,018
	R3/8	0120 10 17	17	36,5	20	0,022
12	R1/2	0120 10 21	22	41	20	0,040
	R1/4	0120 12 13	14	36	20	0,018
14	R3/8	0120 12 17	17	36,5	20	0,022
	R1/2	0120 12 21	22	41	20	0,040
15	R3/8	0120 14 17	17	38	21,5	0,023
	R1/2	0120 14 21	22	42,5	21,5	0,041
16	R3/8	0120 15 17	17	38	21,5	0,023
	R1/2	0120 15 21	22	42,5	21,5	0,041
18	R3/8	0120 16 17	17	39,5	23	0,024
	R1/2	0120 16 21	22	44	23	0,042
20	R1/2	0120 18 21	22	44,5	23,5	0,042
	R3/4	0120 18 27	27	47,5	23,5	0,071
22	R3/4	0120 20 27	27	49	25	0,070
	R1	0120 22 27	27	48,5	25,5	0,067
25	R1	0120 22 34	36	52,5	25,5	0,117
	R1	0120 25 34	36	57	30	0,118
28	R1	0120 28 34	36	57	30	0,140

0112 Verlängerte Überwurfmutter für Klemmverschraubungen, Außengewinde metrisch

Messing

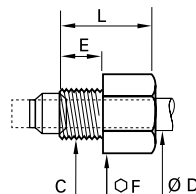

ØD	C		E	F	L	kg
4	M8x1	0112 04 00	7	10	13	0,005
5	M10x1	0112 05 00	7,5	11	13,5	0,007
6	M10x1	0112 06 00	7,5	11	13,5	0,006
8	M12x1	0112 08 00	8	13	15	0,009
10	M16x1,5	0112 10 00	11	17	18	0,018
12	M18x1,5	0112 12 00	11	19	18	0,021
14	M20x1,5	0112 14 00	11	22	18	0,026

Diese Überwurfmutter hilft Rohre und Schläuche direkt in einen Gewindeanschluss mit Hilfe eines Klemmrings von Parker Legris anzuschließen.

Entsprechende Einbaumaße (Aufnahme für Parker Legris Klemmringe) auf Anfrage.

Zubehör aus Messing

0128..39 Einschraubstutzen mit 2-Komponenten-Dichtung, Außengewinde BSPP

Messing, Stahl verzinkt mit NBR Dichtung

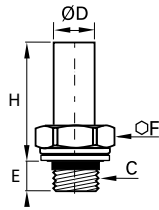

ØD	C		E	F	H	kg
4	G1/8	0128 04 10 39	7,5	13	20	0,009
	G1/4	0128 04 13 39	9	17	22	0,015
6	G1/8	0128 06 10 39	7,5	13	21	0,010
	G1/4	0128 06 13 39	9	17	23	0,016
8	G1/8	0128 08 10 39	7,5	13	23	0,011
	G1/4	0128 08 13 39	9	17	25	0,017
10	G3/8	0128 08 17 39	12	22	26	0,032
	G1/4	0128 10 13 39	9	17	28	0,018
	G3/8	0128 10 17 39	12	22	29	0,034
14	G1/2	0128 10 21 39	27	27	30	0,049
	G3/8	0128 14 17 39	12	22	30,5	0,035
18	G1/2	0128 14 21 39	27	27	31,5	0,049
	G3/4	0128 18 27 39	14	32	34,5	0,084
22	G3/4	0128 22 27 39	14	32	36,5	0,082
	G1	0128 22 34 39	16,5	41	38	0,123
28	G1	0128 28 34 39	16,5	41	42,5	0,147

mit unverlierbarer 2-Komponenten-Dichtung

0151..39 Doppelnippel mit 2-Komponenten-Dichtung, Außengewinde BSPP

Messing, NBR, Stahl verzinkt mit NBR Dichtung

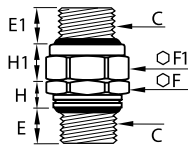

C		E	E1	F	F1	H	H1	kg
G1/8	0151 10 10 39	5,5	7	13	14	6	6,5	0,017
G1/4	0151 13 13 39	7	8,5	17	19	6,5	9	0,036
G3/8	0151 17 17 39	9,5	9,5	22	22	9	9	0,056
G1/2	0151 21 21 39	10,5	10,5	27	27	10	10	0,083
G3/4	0151 27 27 39	11,5	11,5	32	32	11	10	0,121
G1	0151 34 34 39	13	13,5	41	41	12,5	10,5	0,217

Mit unverlierbarer 2-Komponenten-Dichtung.

Unverlierbare 2-Komponenten-Dichtung (Artikelnummer 0139) finden Sie in Kapitel 9.

0168..39 Reduziernippel mit 2-Komponenten-Dichtung, Außen-/Innengewinde BSPP und metrisch

Messing, Stahl verzinkt mit NBR Dichtung

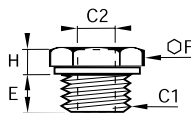

C1	C2		E	F	H	kg
G1/8	M5x0,8	0168 10 19 39	8	14	4,5	0,009
	M5x0,8	0168 13 19 39	8	17	5	0,018
G1/4	G1/8	0168 13 10 39	8	17	5	0,012
	G1/8	0168 17 10 39	10	19	5	0,020
G3/8	G1/4	0168 17 13 39	10	19	5	0,013
	G1/8	0168 21 10 39	12	24	7,5	0,052
G1/2	G1/4	0168 21 13 39	12	24	7,5	0,044
	G3/8	0168 21 17 39	12	24	7,5	0,031
G3/4	G1/4	0168 27 13 39	12	32	9,5	0,100
	G3/8	0168 27 17 39	12	32	9,5	0,086
	G1/2	0168 27 21 39	12	32	9,5	0,065

mit unverlierbarer 2-Komponenten-Dichtung

Unverlierbare 2-Komponenten-Dichtung (Artikelnummer 0139) finden Sie in Kapitel 9.

Zubehör aus Messing

0127 Stützhülse aus Messing für Polymer-Schläuche

Messing

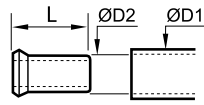

ØD1	ØD2		L	kg
4	2	0127 04 00	11	0,001
	2,7	0127 04 27	11	0,001
5	3	0127 05 03	11	0,001
	3,3	0127 05 00	11,5	0,009
6	4	0127 06 00	11,5	0,001
	5,5	0127 08 55	14	0,001
8	6	0127 08 00	14	0,001
	7	0127 10 07	18	0,001
10	7,5	0127 10 75	18	0,001
	8	0127 10 00	18	0,002
12	8	0127 12 08	18	0,002
	9	0127 12 09	18	0,002
14	10	0127 12 00	18	0,001
	11	0127 14 11	18	0,002
15	12	0127 14 00	18	0,002
	12	0127 15 12	18	0,002
16	13	0127 16 13	18	0,003
18	14	0127 18 14	19,5	0,003
20	15	0127 20 15	20,5	0,003
22	16	0127 22 16	21	0,004
25	19	0127 25 19	25	0,007

Diese Stützhülsen garantieren optimalen Halt, selbst bei hohen Temperaturen und hohen Drücken und verhindern eine Verformung des Schlauchs

Produktübersicht der Klemmverschraubungen aus Edelstahl

Klemmverschraubungen

Einschraubanschlüsse

1805 BSPT Seite 5-34	1805 NPT Seite 5-34	1814 BSPP Seite 5-34	1809 BSPT Seite 5-35	1809 NPT Seite 5-35	1820 BSPT Seite 5-35	1820 NPT Seite 5-35
-----------------------------------	----------------------------------	-----------------------------------	-----------------------------------	----------------------------------	-----------------------------------	----------------------------------



Verbindungsanschlüsse

1806 Seite 5-36	1816 Seite 5-36	1802 Seite 5-36	1804 Seite 5-36
---------------------------	---------------------------	---------------------------	---------------------------



Verschraubungszubehör

1866 Seite 5-39	1824 Seite 5-39	1810 Seite 5-39
---------------------------	---------------------------	---------------------------



Zubehör

1822 Seite 5-39	1827 Seite 5-39
---------------------------	---------------------------



Klemmverschraubungen aus Edelstahl

Klemmverschraubungen aus Edelstahl 316 L ergänzen alle Vorteile der so genannten "Universal"-Klemmverschraubung zusätzlich mit **ausgezeichneter Beständigkeit** gegenüber **aggressiven Medien und Umgebungen**. Sie sind für hohe Druck- und Temperaturbelastungen ausgelegt und halten Druckstößen und intensiven Schwingungen stand.

Produktvorteile

Einsatz in jeder Umgebung

Vollständig aus Edelstahl 316L
Für alle Umgebungen und alle Medien geeignet
Beständig gegen Druckstöße und Schwingungen
Ausgezeichnete Abdichtung und sicherer Sitz des Rohrs
Breites Anwendungsspektrum: im Pneumatikbereich und für Hydraulikanwendungen (Mitteldruck)
Optimale Lebensdauer durch metallische Abdichtung

Zahlreiche Rohrkonfigurationen

An einen Verschraubungsstutzen können problemlos verschiedene Rohrarten mit unterschiedlichsten Durchmesser angeschlossen werden
Keine Stützhülsen für Rohre aus Metall und Schläuche aus starrem Polyamid mit Durchmesser kleiner als 12 mm



Anwendungen
Lebensmittelindustrie
Beförderung von Medien
Drucklufttechnik
Automobilproduktion
Petrochemie
Chemie
Offshore

Technische Daten

Geeignete Medien	Medien aller Art					
Betriebsdruck	Vakuum bis 400 bar (in aggressiven Umgebungen 80 bar)					
Temperaturbereich	-60°C bis +250°C mit Metall-Rohr					

Anzugsdrehmomente der Mutter	DN	6	8	10	12	16
	daN.m	2	3	4	6,5	9,5

Die Leistungsmerkmale hängen von den verwendeten Medien und Rohre/Schläuche. Garantiert vakuumbeständig bis 755 mm Hg (99%iges Vakuum). Die Angaben gelten nur bei passender Gewindeabdichtung.

Materialübersicht

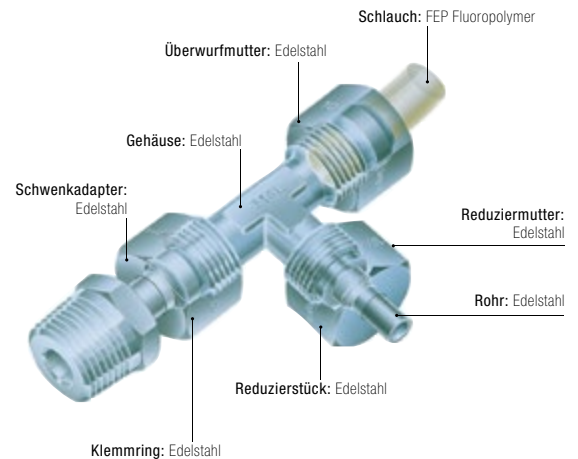

Silikonfrei

Maximaler Durchgangsdurchmesser

Nachfolgende Tabelle zeigt anhand einiger Beispiele das Verhältnis zwischen Rohr-/Schlauchdurchmesser, Einbaugewinde und maximalem Durchgangsdurchmesser.

Außen-Ø Rohr/Schlauch	Gewinde BSPP	Max. Durchgang
6	G1/8	4
6-8-10	G1/4	7
10-12	G3/8	11
16	G1/2	14

Rohr-/Schlauchlänge für die Montage

Erforderliche Mindestlänge (L) zwischen 2 Verschraubungen.



ØD	L mm	ØD	L mm
4	26,5	10	39
6	26	12	39
8	32	16	46,5

Regelungen

DI: 2002/95/EG (RoHS), 2011/65/EG
DI: 97/23/EG (DGRL)
RG: 1935/2004
RG: 1907/2006 (REACH)
DI: 94/09/EG (ATEX)
FDA: 21 CFR 177.1550
NACE MR0175: geeignete Werkstoffe
ISO 15156-1/-2/-3: geeignete Werkstoffe

Klemmverschraubungen aus Edelstahl

Installation

Die Verschraubung

Die Verschraubung setzt sich aus 3 Teilen zusammen (Stutzen/Klemmring/Überwurfmutter). Eine schematische Darstellung der Montageschritte finden Sie auf der Seite "Klemmverschraubungen aus Messing".

Schema: Montiertes Endprodukt

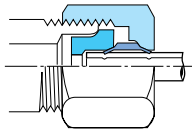

Am Rohr ist eine leichte Innenverformung erkennbar. Daran können Sie sehen, dass eine sichere Klemmverbindung gewährleistet ist.

Montage von Winkelschwenkverschraubungen

Winkelstück 1802 Adapter 1820

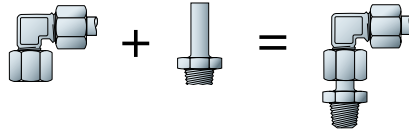

Kundenspezifische Lösungen

Sollten die Standard-Klemmverschraubungen aus Edelstahl für Ihre Anwendung nicht geeignet sein, entwirft Parker Legris nach Ihren Vorgaben passende Sonderverschraubungen.

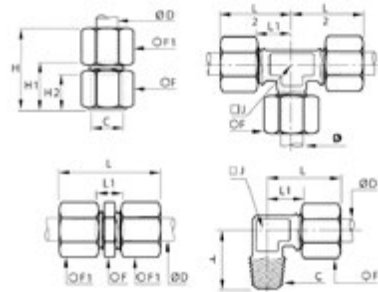

Technische Daten

Die Anwendungsmöglichkeiten der Klemmverschraubungen von Parker Legris hängen von dem verwendeten Rohr-/Schlauchmaterial ab. Nachfolgende Tabellen liefern einen Überblick über das Verhältnis zwischen Betriebsdruck und Material.

Empfohlene Rohr-/Schlauchqualitäten

Schläuche aus halbstarrem Polyamid oder aus Fluorpolymer

Edelstahlrohr

Dünnwandiges, kaltgezogenes, nahtloses, gekühtes und passiviertes Rohr mit einer Wandstärkeltoleranz von +/- 0,1 mm. Anwendung nur mit Edelstahlrohren mit einem Außendurchmesser von 6 bis 16 mm, maximale Wandstärke 1 mm.

Empfohlene Rohr-/Anschlusskonfiguration

Anschluss mit Klemmring und Überwurfmutter aus Edelstahl von Parker Legris + Stützhülse

Edelstahlrohr

Kaltgezogenes Edelstahlrohr in Stangen
Geglühtes Edelstahlrohrwendel: Betriebsdruck um 35 % reduzieren, kein Einsatz bei Schwingungen.

Halbstarre Polyamid-Schlauch: Max. Betriebsdruck (bar)

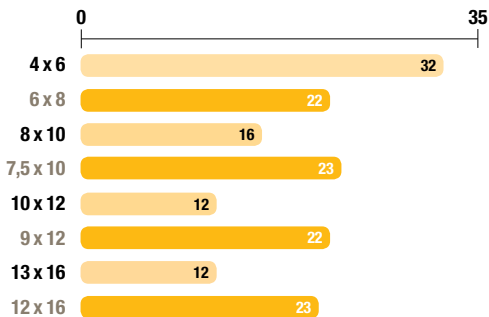

Edelstahlrohr Max. Betriebsdruck (bar)

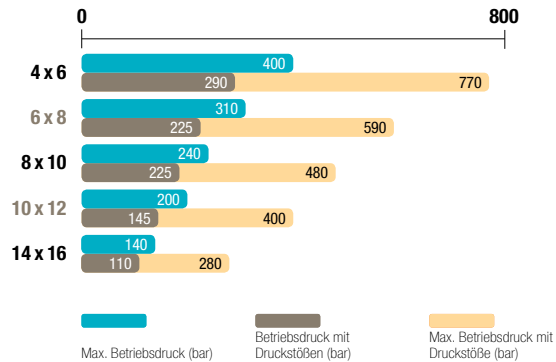

Koeffizienten zur temperaturabhängigen Minderung des Betriebsdrucks bei halbstarrem Polyamid-Schlauch

Temperaturen °C	-40°C/-15°C	-15°C/+30°C	+30°C/+50°C	+50°C/+70°C	+70°C/+100°C
Koeffizienten	1,8	1	0,68	0,55	0,31

Obige Angaben stützen sich auf unsere langjährige Erfahrung. Da es sich bei jeder Anwendung um einen Sonderfall handelt, können wir keine Haftung übernehmen und empfehlen unseren Kunden, entsprechende Tests unter realen Anwendungsbedingungen vorzunehmen.

Klemmverschraubungen aus Edelstahl

1805 Einschraubverschraubung, Außengewinde BSPT

Edelstahl 316L

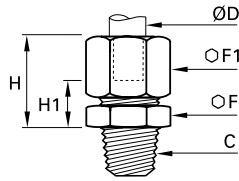

ØD	C		F	F1	H _{max}	H1	kg
6	R1/8	1805 06 10	12	13	19,5	7,5	0,017
	R1/4	1805 06 13	14	13	19,5	7,5	0,024
8	R1/8	1805 08 10	13	14	21	7	0,019
	R1/4	1805 08 13	14	14	21	7	0,025
10	R1/4	1805 10 13	17	19	25,5	9	0,043
	R3/8	1805 10 17	17	19	25,5	9	0,049
12	R1/2	1805 10 21	22	19	26,5	10	0,077
	R1/4	1805 12 13	19	22	26	9	0,054
	R3/8	1805 12 17	19	22	26	9	0,057
16	R1/2	1805 12 21	22	22	27	10	0,081
	R3/8	1805 16 17	24	27	28,5	9,5	0,085
	R1/2	1805 16 21	24	27	28,5	9,5	0,095

1805 Einschraubverschraubung, Außengewinde NPT

Edelstahl 316L

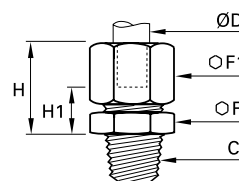

ØD	C		F	F1	H _{max}	H1	kg
6	NPT1/8	1805 06 11	12	13	19,5	7,5	0,018
	NPT1/4	1805 06 14	14	13	19,5	7,5	0,027
	NPT3/8	1805 06 18	19	13	20,5	8,5	0,033
	NPT1/2	1805 06 22	22	13	21,5	9,5	0,049
8	NPT1/8	1805 08 11	13	14	21	7	0,020
	NPT1/4	1805 08 14	14	14	21	7	0,027
10	NPT1/4	1805 10 14	17	19	25,5	9	0,046
	NPT3/8	1805 10 18	19	19	25,5	9	0,055
	NPT1/2	1805 10 22	22	19	26,5	10	0,081
12	NPT1/4	1805 12 14	19	22	26	9	0,056
	NPT3/8	1805 12 18	19	22	26	9	0,060
	NPT1/2	1805 12 22	22	22	27	10	0,087
16	NPT3/8	1805 16 18	24	27	28,5	9,5	0,087
	NPT1/2	1805 16 22	24	27	28,5	9,5	0,097

1814 Einschraubverschraubung, Innengewinde BSPP

Edelstahl 316L

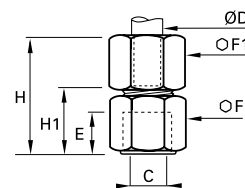

ØD	C		E	F	F1	H _{max}	H1	kg
6	G1/8	1814 06 10	7,5	14	13	29	17	0,023
	G1/4	1814 06 13	11	17	13	29	21	0,032
8	G1/4	1814 08 13	11	17	14	34,5	20,5	0,033
10	G3/8	1814 10 17	11,5	22	19	38,5	22	0,064
	G1/2	1814 10 21	15	27	19	43	26,5	0,094
12	G3/8	1814 12 17	11,5	22	22	39	22	0,073
	G1/2	1814 12 21	15	27	22	43,5	26,5	0,103
16	G1/2	1814 16 21	15	27	27	45	26	0,121

Klemmverschraubungen aus Edelstahl

1809 Winkelverschraubung, Außengewinde BSPT

Edelstahl 316L

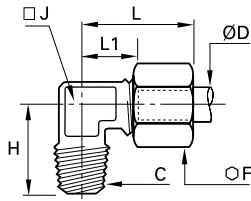

ØD	C		F	H	J	L _{max}	L1	kg
6	R1/8	1809 06 10	13	18	8	25,5	13,5	0,020
	R1/4	1809 06 13	13	23	10	25,5	13,5	0,029
8	R1/8	1809 08 10	14	20,5	10	28,5	14,5	0,026
	R1/4	1809 10 13	14	23	10	28,5	14,5	0,030
10	R1/4	1809 10 13	19	25	12	32,5	16	0,050
	R3/8	1809 10 17	19	25,5	12	32,5	16	0,058
	R1/2	1809 10 21	19	32	18	36,5	20	0,093
12	R1/4	1809 12 13	22	26	14	34	17	0,067
	R3/8	1809 12 17	22	27	14	34	17	0,069
	R1/2	1809 12 21	22	32	18	37	20	0,100
16	R3/8	1809 16 17	27	28,5	18	39,5	21	0,108
	R1/2	1809 16 21	27	31,5	18	39,5	21	0,115

1809 Winkelverschraubung, Außengewinde NPT

Edelstahl 316L

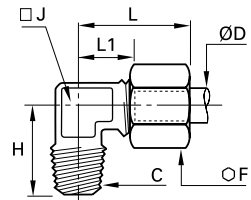

ØD	C		F	H	J	L _{max}	L1	kg
6	NPT1/8	1809 06 11	13	19,5	8	25,5	13,5	0,021
	NPT1/4	1809 06 14	13	25,5	10	25,5	13,5	0,032
	NPT3/8	1809 06 18	13	28	12	27	15	0,046
	NPT1/2	1809 06 22	13	34	12	29	17	0,071
8	NPT1/8	1809 08 11	14	22	10	28,5	14,5	0,027
	NPT1/4	1809 08 14	14	25,5	10	28,5	14,5	0,033
10	NPT1/4	1809 10 14	19	27,5	12	32,5	16	0,052
	NPT3/8	1809 10 18	19	28	12	32,5	16	0,062
	NPT1/2	1809 10 22	19	35	18	36,5	20	0,096
12	NPT1/4	1809 12 14	22	28,5	14	34	17	0,068
	NPT3/8	1809 12 18	22	29,5	14	34	17	0,073
	NPT1/2	1809 12 22	22	35	18	37	20	0,104
16	NPT3/8	1809 16 18	27	31	18	39,5	21	0,110
	NPT1/2	1809 16 22	27	34,5	18	39,5	21	0,116

1820 Einschraubstutzen, Außengewinde BSPT

Edelstahl 316L

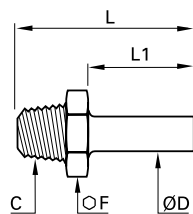

ØD	C		F	L	L1	kg
6	R1/8	1820 06 10	12	26,5	15	0,009
	R1/4	1820 06 13	14	31	15	0,018
8	R1/8	1820 08 10	12	28,5	17	0,008
	R1/4	1820 08 13	14	33	17	0,017
10	R1/4	1820 10 13	14	36	20	0,017
	R3/8	1820 10 17	17	36,5	20	0,025
	R1/2	1820 10 21	22	41	20	0,053
12	R1/4	1820 12 13	14	36	20	0,016
	R3/8	1820 12 17	17	36,5	20	0,022
	R1/2	1820 12 21	22	41	20	0,049
16	R3/8	1820 16 17	17	39,5	23	0,022
	R1/2	1820 16 21	22	44	23	0,039

1820 Einschraubstutzen, Außengewinde NPT

Edelstahl 316L

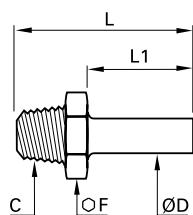

ØD	C		F	L	L1	kg
6	NPT1/8	1820 06 11	12	26,5	15	0,010
	NPT1/4	1820 06 14	14	31	15	0,019
8	NPT1/8	1820 08 11	12	28,5	17	0,009
	NPT1/4	1820 08 14	14	33	17	0,019
10	NPT1/4	1820 10 14	14	36	20	0,018
	NPT3/8	1820 10 18	19	36,5	20	0,032
	NPT1/2	1820 10 22	22	41	20	0,060
12	NPT1/4	1820 12 14	14	36	20	0,019
	NPT3/8	1820 12 18	19	36,5	20	0,028
	NPT1/2	1820 12 22	22	41	20	0,053
16	NPT3/8	1820 16 18	19	39,5	23	0,027
	NPT1/2	1820 16 22	22	44	23	0,042

Klemmverschraubungen aus Edelstahl

1806 Schlauchverbinder

Edelstahl 316L

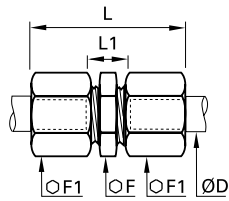

ØD		F	F1	L _{max}	L1	kg
6	1806 06 00	12	13	34,5	11	0,024
8	1806 08 00	13	14	38,5	10	0,029
10	1806 10 00	17	19	46	13	0,066
12	1806 12 00	19	22	47	13	0,085
16	1806 16 00	24	27	51	13	0,136

1816 Schottverschraubung

Edelstahl 316L

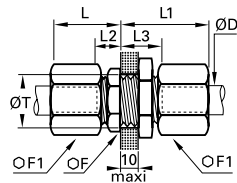

ØD		F	F1	L _{max}	L1 _{max}	L2	L3	ØT _{min}	kg
6	1816 06 00	13	13	28	19	7,5	17	10,5	0,035
8	1816 08 00	14	14	29	20	7	17	12,5	0,042
10	1816 10 00	19	19	33	25	9	19	16,5	0,093
12	1816 12 00	22	22	33	25	9	19	18,5	0,113
16	1816 16 00	27	27	36	28	9,5	19,5	22,5	0,179

1802 L-Verschraubung

Edelstahl 316L

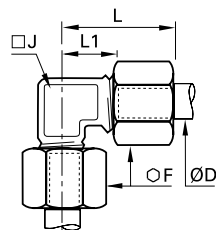

ØD		F	J	L _{max}	L1	kg
6	1802 06 00	13	8	25,5	13,5	0,027
8	1802 08 00	14	10	28,5	14,5	0,035
10	1802 10 00	19	12	32,5	16	0,069
12	1802 12 00	22	14	34	17	0,093
16	1802 16 00	27	18	39,5	21	0,152

1804 T-Stück

Edelstahl 316L

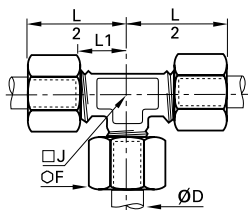

ØD		F	J	L1	L/2	kg
6	1804 06 00	13	8	13,5	25,5	0,039
8	1804 08 00	14	10	14,5	28,5	0,049
10	1804 10 00	19	12	16	32,5	0,102
12	1804 12 00	22	14	17	34	0,132
16	1804 16 00	27	18	21	39,5	0,215

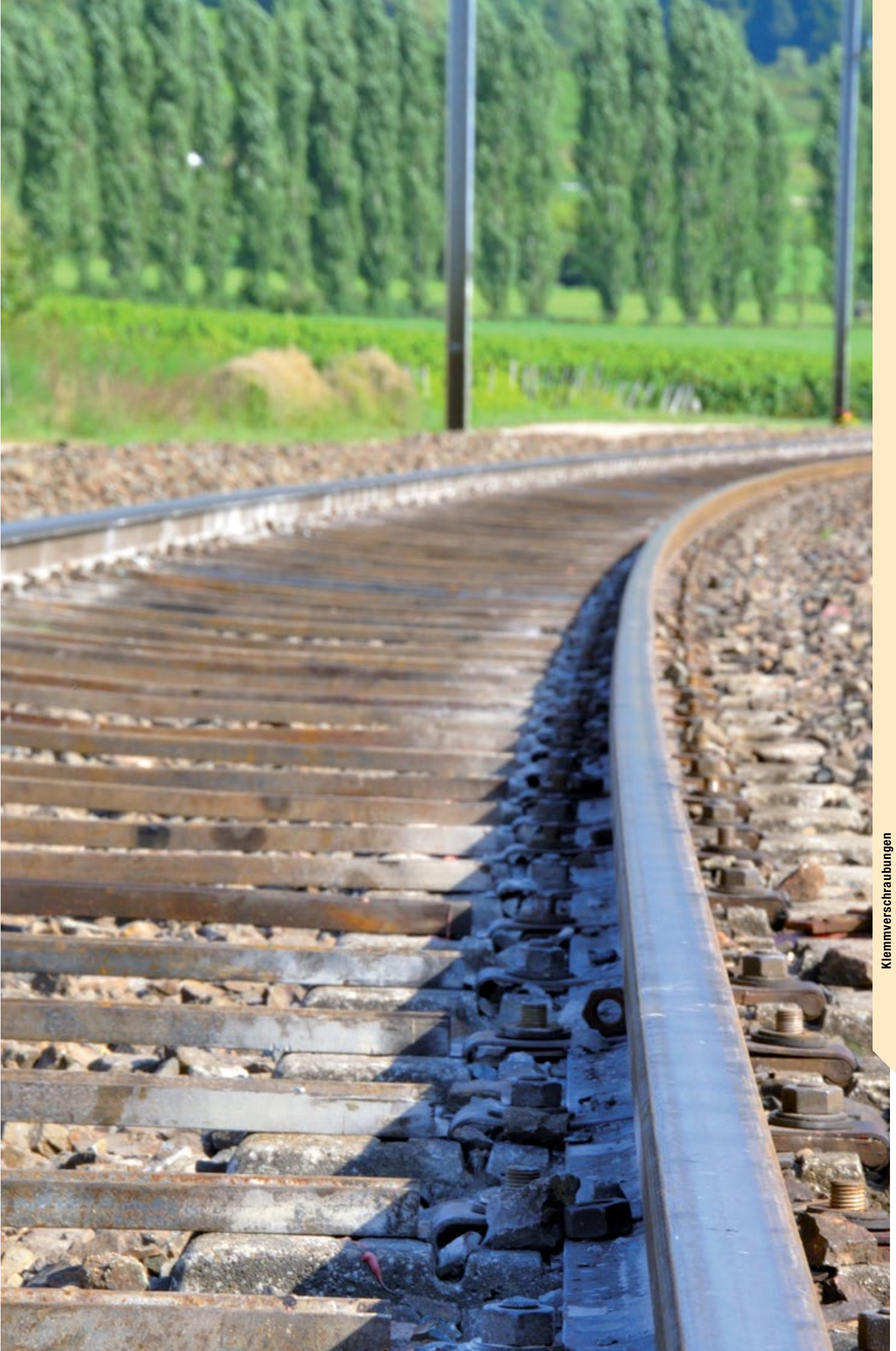

Klemmverschraubungen
aus Edelstahl

Verschraubungszubehör aus Edelstahl

Reduzierstücke, Klemmringe und Überwurfmutter

In Kombination mit dem umfassenden Programm an Klemmringen und Überwurfmuttern schafft dieses Original-Reduziersystem von Parker Legris die Möglichkeit, **Rohre unterschiedlicher Durchmesser** aus Edelstahl, Fluorpolymer und anderen Polymeren **auf eine einzige Klemmverschraubung** zu montieren.

Produktvorteile

Effiziente Lösung

Reduzierte Einbaumaße
Schnelle und einfache Montage, unabhängig von Werkstoff und Durchmesser des Rohres/Schlauchs
Reduzierte Lagerhaltung
Silikonfrei

Zahlreiche Kombinationen

Ein Anschluss für bis zu 3 Rohre/Schläuche mit unterschiedlichen Werkstoffen und Durchmessern

Beispiel:

- Advanced PE-Schlauch Ø6 mm
- Edelstahlrohr Ø8 mm
- Fluorpolymer-Rohr Ø12 mm
oder PVC-Schlauch mit Gewebeeinlage Ø12 mm

Zur Optimierung der Installation steht Ihnen ein umfassendes Programm an Klemmringen und Überwurfmuttern zur Verfügung



Lebensmittelindustrie
Beförderung von Medien
Drucklufttechnik
Automobilproduktion
Petrochemie
Kühl- & Heizsysteme
Chemie
Offshore

Anwendungen

Beschreibung der Montage

Einzelne Schritte	Montagereihenfolge	Montierte Verschraubung
<p>1 Einsetzen des Reduzierstücks, das im Stutzen platziert wird.</p>	<p>1</p>	
<p>2 Einsetzen des Klemmrings, der auf das Rohrende geschoben und zwischen dem Reduzierstück und der Überwurfmutter platziert wird.</p>	<p>2</p>	
<p>3 Einsetzen der Überwurfmutter, die für die Verwendung in Kombination mit dem Reduzierstück vorgesehen ist und direkt auf den Verschraubungsstutzen aufgeschraubt wird (Anzugsdrehmoment siehe nächste Seite).</p>	<p>3</p>	

Montage der Anschlussstüben

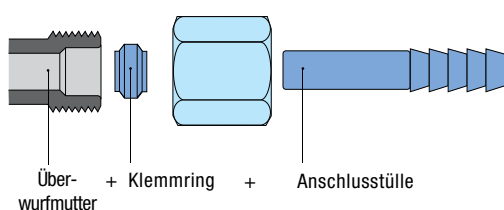

Die Stecktübe 1822 wird in Kombination mit verschiedenen Schlauch-/Rohrtypen eingesetzt. Die Montage erfolgt mit der im Lieferumfang enthaltenen Überwurfmutter und einem Klemmring.

Regelungen

DI: 2002/95/EG (RoHS), 2011/65/EG
DI: 97/23/EG (DGRL)
RG: 1935/2004
RG: 1907/2006 (REACH)
DI: 94/09/EG (ATEX)
FDA: 21 CFR 177.1550
NACE MR0175: geeignete Werkstoffe
ISO 15156-1/-2/-3: geeignete Werkstoffe

Klemmverschraubungen aus Edelstahl

1866 Reduzierstück, 3-teilig

Edelstahl 316L

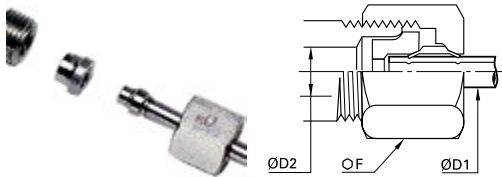

ØD1	ØD2		F	L	kg
6	8	1866 06 08	14	22,5	0,011
	10	1866 06 10	19	22,5	0,027
	12	1866 06 12	22	22,5	0,040
8	10	1866 08 10	19	22,5	0,025
	12	1866 08 12	22	22,5	0,037
	16	1866 08 16	27	22,5	0,071
10	12	1866 10 12	22	22,5	0,034
	16	1866 10 16	27	22,5	0,065
12	16	1866 12 16	27	22,5	0,061

1824 Klemmring aus Edelstahl

Edelstahl 316L



ØD		kg
6	1824 06 00	0,001
8	1824 08 00	0,001
10	1824 10 00	0,003
12	1824 12 00	0,004
16	1824 16 00	0,005

1810 Überwurfmutter aus Edelstahl

Edelstahl 316L



ØD	C		F	L	kg
6	M10x1	1810 06 00	13	11	0,007
8	M12x1	1810 08 00	14	13	0,008
10	M16x1,5	1810 10 00	19	15	0,017
12	M18x1,5	1810 12 00	22	15	0,024
16	M22x1,5	1810 16 00	27	17	0,041

1822 Schlauchhülle für Steckanschluss

Edelstahl 316L

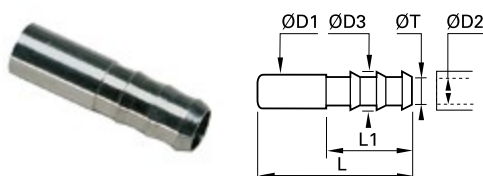

ØD1	ØD2		ØD3	L	L1	ØT min	kg
6	7	1822 06 07	9	37,5	22,5	6	0,006
	6	1822 08 06	8	40	22,5	5	0,007
8	7	1822 08 07	9	40	22,5	6	0,007
	10	1822 08 10	12,5	40	22,5	9	0,011
10	7	1822 10 07	9	43	22,5	6	0,009
	10	1822 10 10	12,5	43	22,5	9	0,013
12	10	1822 12 10	12,2	43	22,5	9	0,012
	13	1822 12 13	15	50	29,5	13	0,016

1827 Stützhülse aus Edelstahl für Fluorpolymer-Schläuche

Edelstahl 316L

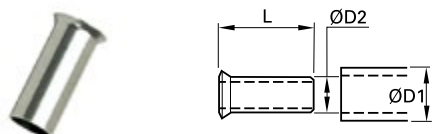

ØD1	ØD2		L	kg
6	4	1827 06 00	11,5	0,001
8	6	1827 08 00	14	0,001
10	8	1827 10 00	18	0,001
12	9	1827 12 09	18	0,001
	10	1827 12 00	18	0,001
16	14	1827 16 00	18	0,002

Diese Stützhülsen sind notwendig beim Einsatz von Schläuchen aus Fluorpolymer. Temperatur und Druck müssen den zulässigen technischen Eigenschaften von Schlauch und Verschraubung entsprechen.



PL-Klemmverschraubungen aus Messing vernickelt

Einschraubanschlüsse

Einschraubanschlüsse

F3BPL
BSPT
Seite 5-43

F3BPL-1
BSPT
Seite 5-43

F4BPL
BSPP
Seite 5-43

F8BPL
Metrische
Gewinde
Seite 5-43

F8BPL-1
Metrische
Gewinde
Seite 5-43



Winkelstücke

C3BPL
BSPT
Seite 5-44

C3BPL-1
BSPT
Seite 5-44

C4BPL
BSPP
Seite 5-44

C8BPL-1
Metrische
Gewinde
Seite 5-44



T-Stücke

R3BPL
BSPT
Seite 5-45

S3BPL
BSPT
Seite 5-45



Schwenkverschraubung

Einfache Schwenkverschraubung

COR4BPL
BSPP
Seite 5-45



Steckverbinder

Gerade Ausführungen

HBPL
Gerade
Seite 5-46

HBPL-1
Gerade
Seite 5-46



T-Stücke

JBPL
Gerade
Seite 5-46

JBPL-1
Gerade
Seite 5-46



Schottverschraubung

WBPL
Seite 5-47

WBPL-1
Seite 5-47



Verbindungsanschlüsse

BPLM
Überwurfmutter
Seite 5-47

BPLM-M
Überwurfmutter
Seite 5-47

0164
NPT/BSPP
Seite 5-47



PL-Klemmverschraubungen aus Messing vernickelt

Dieses Verschraubungsprogramm von Parker Legris ist mit einem Dichtungssystem **ohne Totraum** ausgerüstet. PL-Verschraubungen für flexible Schläuche sind **demontierbar und wiederverwendbar**. Darüber hinaus sind die Anschlüsse mit einem breiten Spektrum verschiedener Medien einsetzbar.

Produktvorteile

Ergonomie & schnelle Montage

Gerändelte Überwurfmutter für problemlose Montage
Schneller Ein- und Ausbau
Für flexiblen und halbstarren Schläuche geeignet (Polyurethan, Polyamid, Polyethylen, Fluorpolymer, etc.)

Leistung

Zuverlässiges Dichtungssystem ohne O-Ring und ohne Klemmring
Niederdruck
Vernickelte Oberfläche für verbesserten Korrosionsschutz



Lebensmittelindustrie
Lackierung
Pneumatik
Chemie
Schweißanlagen
Labors
Schienenfahrzeuge

Anwendungen

Technische Daten

Geeignete Medien	Druckluft Weitere Medien auf Anfrage
Betriebsdruck	Vakuum bis 18 bar mit BPLM-M Überwurfmutter Vakuum bis 40 bar mit BPLM Überwurfmutter
Temperaturbereich	-40°C bis +100°C

Anzugsdrehmomente (Nm)	M5x0,8	M6x1	1/8	1/4	3/8	1/2
BSPT Gewinde			8	12	14	16
BSPP Gewinde mit Abdichtung			1,2	1,5	2,5	3,5
BSPP Gewinde mit Überwurfmutter			5	8	10	12
Metrische Gewinde	0,8	0,8				

Die Leistungsmerkmale hängen von den verwendeten Medien, Werkstoffen und Schläuchen ab.
Garantiert vakuumbeständig bis 755 mm Hg (99%iges Vakuum)
Für den Einsatz zusammen mit schwer entflammaren Schläuchen nehmen Sie bitte Kontakt mit uns auf.

Installation

Schlauchzuschnitt



Polymer-Schlauch rechtwinklig zuschneiden.

Vorbereitung des Anschlusses



Überwurfmutter auf den Schlauch schieben.

Schlauchanschluss



Schlauch bis zum Anschlag auf den Verschraubungsstutzen schieben.

Abschließende Montage



Überwurfmutter vollständig anziehen (bei flexiblem Schlauch von Hand, bei starrem Schlauch mit einem Sechskantschlüssel) bis sie am Verschraubungsstutzen anliegt.

Materialübersicht

Verschraubung: Messing vernickelt

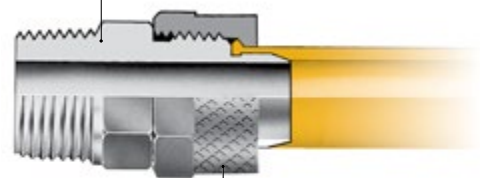

Überwurfmutter: Messing vernickelt

Silikonfrei

Einschraubanschlüsse

F3BPL Einschraubverschraubung, Außengewinde BSPT

Messing vernickelt

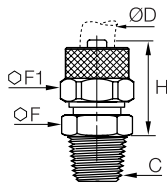

ØD	C		F	F1	H	kg
2,7x4	R1/8	F3BPL2.7/4-1/8	12	8	24	0,009
4x6	R1/8	F3BPL4/6-1/8	12	12	27,5	0,016
	R1/4	F3BPL4/6-1/4	14	12	31	0,025
6x8	R1/8	F3BPL6/8-1/8	12	14	27,5	0,019
	R3/8	F3BPL6/8-3/8	14	14	31	0,026
8x10	R1/4	F3BPL8/10-1/4	17	14	31,5	0,030
	R3/8	F3BPL8/10-3/8	14	16	32,5	0,031
10x12	R3/8	F3BPL10/12-3/8	17	18	34,5	0,036

Nur mit Überwurfmutter BPLM-M kompatibel

F3BPL-1 Einschraubverschraubung, Außengewinde BSPT

Messing vernickelt

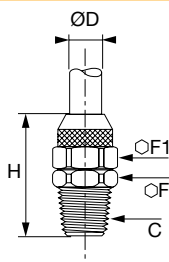

ØD	C		F	F1	H	kg
7,5x10	R1/4	F3BPL7.5/10-1/4	14	16	27,5	0,031
	R3/8	F3BPL7.5/10-3/8	17	16	28,5	0,037
11x14	R3/8	F3BPL11/14-3/8	19	22	32,5	0,058

Nur mit Überwurfmutter BPLM kompatibel, max. Betriebsdruck: 40 bar

F4BPL Einschraubverschraubung, Außengewinde BSPP

Messing vernickelt, NBR

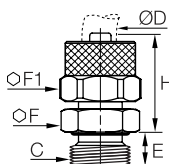

ØD	C		E	F	F1	H	kg
4x6	G1/8	F4BPL4/6-1/8	6	13	12	25,5	0,031
6x8	G1/4	F4BPL6/8-1/4	8	16	14	28	0,033

Nur mit Überwurfmutter BPLM-M kompatibel

F8BPL Einschraubverschraubung, Außengewinde metrisch

Messing vernickelt, NBR

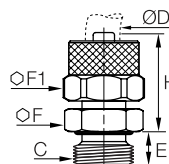

ØD	C		E	F	F1	H	kg
6x8	M12x1,25	F8BPL6/8M12	8	17	14	28	0,028

Nur mit Überwurfmutter BPLM-M kompatibel

F8BPL-1 Einschraubverschraubung, Außengewinde metrisch

Messing vernickelt, Kupfer

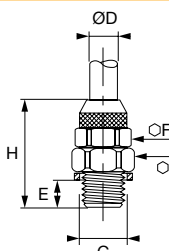

ØD	C		E	F	F1	H	kg
6x8	M10x1	F8BPL6/8M10	7	14	13	28	0,025

Mit Überwurfmutter BPLM kompatibel, mit Kupferdichtring, max. Betriebsdruck: 40 bar

Einschraubanschlüsse

C3BPL

Winkelverschraubung, Außengewinde BSPT

Messing vernickelt

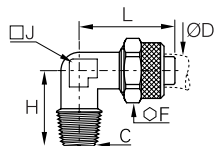

ØD	C		F	H	J	L	kg
2,7x4	R1/8	C3BPL2.7/4-1/8	8	17	8	19,5	0,018
4x6	R1/8	C3BPL4/6-1/8	12	17	8	22,5	0,022
	R1/4	C3BPL4/6-1/4	12	20	10	22,5	0,031
6x8	R1/8	C3BPL6/8-1/8	14	17	10	22,5	0,029
	R3/8	C3BPL6/8-3/8	14	22,5	11	24	0,064
8x10	R1/4	C3BPL8/10-1/4	16	21,5	11	25,5	0,057
	R3/8	C3BPL8/10-3/8	16	22,5	11	25,5	0,057
10x12	R3/8	C3BPL10/12-3/8	18	24,5	14	30	0,060

Nur mit Überwurfmutter BPLM-M kompatibel

C3BPL-1

Winkelverschraubung, Außengewinde BSPT

Messing vernickelt

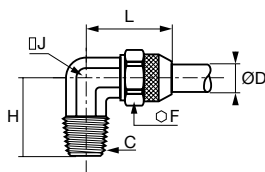

ØD	C		F	H	J	L	kg
7,5x10	R1/4	C3BPL7.5/10-1/4	16	22,5	12	28	0,057
	R3/8	C3BPL7.5/10-3/8	16	23	12	28	0,058
11x14	R3/8	C3BPL11/14-3/8	22	25	16	34	0,094

Nur mit Überwurfmutter BPLM kompatibel, max. Betriebsdruck: 40 bar

C4BPL

Winkelverschraubung, Außengewinde BSPP

Messing vernickelt, NBR

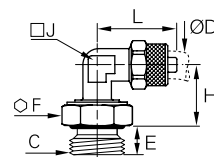

ØD	C		E	F	F1	H	J	L	kg
6x8	G1/4	C4BPL6/8-1/4	8	17	14	25	10	23,5	0,068

Mit NBR-Dichtring.

Nur mit Überwurfmutter BPLM-M kompatibel

C8BPL-1

Winkelverschraubung, Außengewinde metrisch

Messing vernickelt, NBR

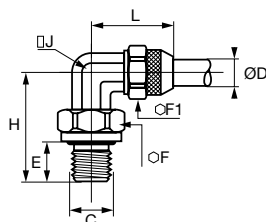

ØD	C		E	F	F1	H	J	L	kg
6x8	M10x1	C8BPL6/8M10	7	14	13	27	10	22	0,034
	M12x1	C8BPL6/8M12	7	13	13	26	12	25	0,074

Mit NBR-Dichtring.

Nur mit Überwurfmutter BPLM kompatibel, max. Betriebsdruck: 40 bar

Einschraubanschlüsse

R3BPL Feste L-Verschraubung, Außengewinde BSPT

Messing vernickelt

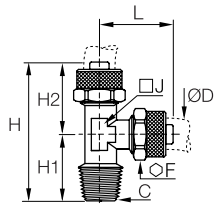

	ØD	C		F	H	H1	H2	J	kg
4x6	R1/8	R3BPL4/6-1/8		12	39,5	17	22,5	8	0,035
	R1/4	R3BPL4/6-1/4		12	43,5	21	22,5	10	0,048
6x8	R1/8	R3BPL6/8-1/8		14	40,5	18	22,5	10	0,045

Nur mit Überwurfmutter BPLM-M kompatibel

S3BPL Feste T-Verschraubung, Außengewinde BSPT

Messing vernickelt

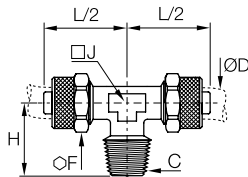

	ØD	C		F	H	J	L2	kg
4x6	R1/8	S3BPL4/6-1/8		12	17	8	22,5	0,035
	R1/4	S3BPL4/6-1/4		12	20,5	10	22,5	0,047
6x8	R1/8	S3BPL6/8-1/8		14	17,5	10	22,5	0,046

Nur mit Überwurfmutter BPLM-M kompatibel

COR4BPL Winkelschwenkverschraubungen, Außengewinde BSPP

Messing vernickelt, behandelter Stahl, NBR

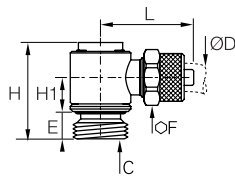

	ØD	C		E	F	H	H1	L	kg
4x6	G1/8	COR4BPL4/6-1/8		6,5	12	25,5	9	24	0,069
	G1/4	COR4BPL4/6-1/4		8	12	31,5	10	26	0,097
6x8	G1/8	COR4BPL6/8-1/8		6,5	14	25,5	9	24	0,073

Lieferung mit Dichtungsring. Der Bolzen ist aus Stahl gefertigt.

Nur mit Überwurfmutter BPLM-M kompatibel

PL-Verbindungsanschlüsse und Zubehör

HBPL Schlauchverbinder

Messing vernickelt

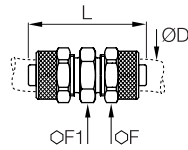

ØD		F	F1	L	kg
2,7x4	HBPL2.7/4	8	8	26	0,010
4x6	HBPL4/6	12	12	34,5	0,021
6x8	HBPL6/8	14	14	35	0,030
8x10	HBPL8/10	14	16	38	0,043
10x12	HBPL10/12	17	18	41	0,056

Nur mit Überwurfmutter BPLM-M kompatibel

HBPL-1 Schottverschraubung

Messing vernickelt

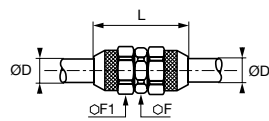

ØD		F	F1	L	kg
11x14	HBPL11/14	19	22	40	0,087

Nur mit Überwurfmutter BPLM kompatibel, max. Betriebsdruck: 40 bar

JBPL T-Stück

Messing vernickelt

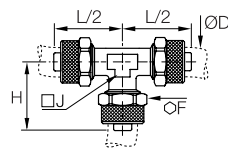

ØD		F	H	J	L2	kg
2,7x4	JBPL2.7/4	8	20	8	22	0,035
4x6	JBPL4/6	12	22,5	8	22,5	0,042
6x8	JBPL6/8	14	22,5	10	22,5	0,057
8x10	JBPL8/10	16	25,5	11	25,5	0,085
10x12	JBPL10/12	18	30	14	30	0,100

Nur mit Überwurfmutter BPLM-M kompatibel

JBPL-1 T-Stück

Messing vernickelt

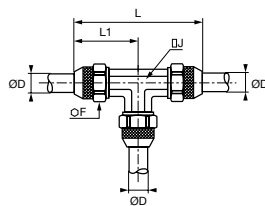

ØD		F	J	L	L1	kg
7,5x10	JBPL7.5/10	16	12	56	28	0,086
11x14	JBPL11/14	22	16	68	34	0,168

Nur mit Überwurfmutter BPLM kompatibel, max. Betriebsdruck: 40 bar

PL-Verbindungsanschlüsse und Zubehör

WBPL Schottverschraubung

Messing vernickelt

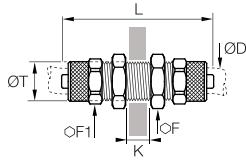

ØD		F	F1	K _{max}	L	ØT	kg
4x6	WBPL4/6	14	12	10,5	48	10	0,030
6x8	WBPL6/8	16	14	10,5	48	12	0,040
8x10	WBPL8/10	17	16	8,5	50	14	0,057
10x12	WBPL10/12	19	18	8,5	53	26	0,064

Nur mit Überwurfmutter BPLM-M kompatibel

WBPL-1 Schottverschraubung

Messing vernickelt

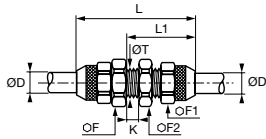

ØD		F	F1	F2	K _{max}	L	L1	ØT	kg
11x14	WBPL11/14	22	22	22	5	50	28	19	0,114

Nur mit Überwurfmutter BPLM kompatibel, max. Betriebsdruck: 40 bar

BPLM Überwurfmutter

Messing vernickelt

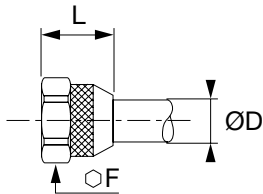

ØD	C		F	L	kg
6x8	M11x0,75	BPL8M	13	13	0,008
7,5x10	M13x1	BPL10M	16	14	0,014
11x14	M18x1,5	BPL14M	22	18	0,025

Max. Betriebsdruck: 40 bar

BPLM-M Überwurfmutter

Messing vernickelt

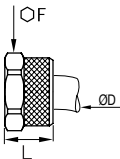

ØD	C		F	L	kg
2,7x4	M6x0,50	BPL4M-1	8	8	0,003
4x6	M8x0,75	BPL6M-1	9	9	0,006
6x8	M12x1	BPL8M-1	14	10,5	0,008
8x10	M14x1	BPL10M-1	16	11,5	0,012
10x12	M16x1	BPL12M-1	18	13	0,014

0164 Gewintheadapter, Außengewinde NPT/Innengewinde BSPP

Messing vernickelt

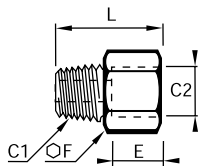

C1	C2		E	F	L	kg
NPT1/8	G1/8	0164 11 10 99	7,5	14	20	0,015
NPT1/4	G1/4	0164 14 13 99	11	17	27,5	0,028
NPT3/8	G3/8	0164 18 17 99	11,5	22	28,5	0,044

Max. Betriebsdruck: siehe Seite 9-6, Zubehör aus Messing

Absperrventile

Kugelhähne

LIQUIfit®

Nadelventile und Tellerhähne

Axialventile



Absperrventile

Kugelhähne Universal-Serie

(S. 6-8)



Medien: Druckluft, schwach korrosive Medien

Werkstoffe: Pressmessing vernickelt

Druck: 40 bar

Temperatur: -40°C bis +80°C

DN : 4 mm bis 40 mm

Kugelhähne Universal-Serie mit Entlüftung

(S. 6-13)



Medien: Druckluft, schwach korrosive Medien

Werkstoffe: Pressmessing vernickelt

Druck: 40 bar

Temperatur: -20°C bis +80°C

DN : 4 mm bis 23 mm

Kugelhähne Universal-Serie, abschließbar

(S. 6-15)



Medien: Druckluft, schwach korrosive Medien

Werkstoffe: Pressmessing vernickelt, Verschlussystem aus verzinktem Stahl und Epoxid

Druck: 40 bar

Temperatur: -40°C bis +80°C

DN : 4 mm bis 23 mm

Spezial-Kugelhähne Universal-Serie

(S. 6-9)



Medien: Druckluft, Vielzahl an Medien

Werkstoffe: Pressmessing vernickelt, versch. Dichtungsmaterialien (NBR, EPDM, FKM, PTFE...)

Druck: 40 bar

Temperatur: -40°C bis +100°C

DN : 4 mm bis 40 mm

Kugelhähne Universal-Serie leichte Baureihe

(S. 6-16)



Medien: Druckluft, schwach korrosive Medien

Werkstoffe: Pressmessing blank oder vernickelt

Druck: 12 bar

Temperatur: -20°C bis +80°C

DN : 4 mm bis 13 mm

Kugelhähne für Trinkwasser nach DVGW

(S. 6-20)



Medien: Druckluft, Wasser, Gas

Werkstoffe: Pressmessing vernickelt

Druck: 40 bar

Temperatur: -50°C bis +170°C

DN : 8 mm bis 50 mm

Standard-Kugelhähne

(S. 6-22)



Medien: alle Medien (gemäß Kompatibilität)

Werkstoffe: Messing vernickelt oder verchromt mit PTFE-Dichtung

Druck: 35 bar

Temperatur: -20°C bis +130°C

DN : 8 mm bis 100 mm

Kugelhähne aus Edelstahl

(S. 6-28)



Medien: alle Medien

Werkstoffe: Edelstahl 316L

Druck: 65 bar

Temperatur: -20°C bis +150°C

DN : 8 mm bis 50 mm

Kugelhähne leichte Baureihe aus Edelstahl

(S. 6-28)



Medien: alle Medien

Werkstoffe: Edelstahl 316L

Druck: 65 bar

Temperatur: -20°C bis +120°C

DN : 4 mm bis 10 mm

Absperrventile

Hochdruck-Kugelhähne (S. 6-30)



Medien: Schmiermittel, Gas
Werkstoffe: Messing verzinkt
Druck: 300 bar
Temperatur: -15°C bis +80°C
DN : 7 mm bis 13 mm

Miniatur-Kugelhähne (S. 6-32)



Medien: Druckluft
Werkstoffe: technisches Polymer
Druck: 10 bar
Temperatur: -20°C bis +80°C
DN : 4 mm bis 12 mm

Kugelhähne LIQUIfit® (S. 6-34)



Medien: Wasser, Getränke, CO₂, Edelgase
Werkstoffe: Polypropylen mit EPDM-Dichtung
Druck: 10 bar
Temperatur: -15°C bis +100°C
Ø metrisch: 4 bis 12 mm
Ø zöllig: 1/4" und 3/8"

Nadelventile aus Messing (S. 6-37)



Medien: Druckluft, industrielle Medien
Werkstoffe: Pressmessing sandgestrahlt und vernickelt
Druck: 120 bar
Temperatur: -20°C bis +100°C
DN : 4 mm bis 10 mm

Nadelventile aus Edelstahl (S. 6-41)



Medien: alle Medien
Werkstoffe: Edelstahl 316L
Druck: 400 bar
Temperatur: -20°C bis +180°C
DN : 3 mm bis 6 mm

Tellerhähne (S. 6-42)



Medien: Druckluft und abrasive Medien
Werkstoffe: Pressmessing sandgestrahlt und vernickelt
Druck: 16 bar
Temperatur: -20°C bis +80°C
DN : 6 mm bis 18 mm

Axialventile (S. 6-45)



Medien: Druckluft, industrielle Medien
Werkstoffe: Messing vernickelt
Druck: 10 bar
Temperatur: -20°C bis +135°C
Gewinde: 3/8" bis 2"

Produktübersicht Kugelhähne

Universal-Serie und Spezial-Universal-Serie

Gerade Ausführung

0402 2/2-Wege Seite 6-10
0401 2/2-Wege Seite 6-10
0400 2/2-Wege Seite 6-10
0411 2/2-Wege Seite 6-10
0414 2/2-Wege Seite 6-10



Gerade Ausführung mit Befestigung

0446 2/2-Wege Seite 6-11
6402 2/2-Wege Seite 6-11
6401 2/2-Wege Seite 6-11



Winkelanschlüsse

0472 2/2-Wege Seite 6-11
0471 2/2-Wege Seite 6-11



3-Wege Anschlüsse

0482 3/3-Wege Seite 6-12
0483 3/3-Wege Seite 6-12



3-Wege Anschlüsse mit Befestigung

0448 3/3-Wege Seite 6-12
0452 3/2-Wege Seite 6-12



Kugelhähne mit Entlüftung

Gerade Ausführung

0489 3/2-Wege Seite 6-13
0449 3/2-Wege Seite 6-13
0469 3/2-Wege Seite 6-13



Winkelausführung

0462 3/2-Wege Seite 6-14
0461 3/2-Wege Seite 6-14



Abschließbare Kugelhähne

Gerade Ausführung

0432 2/2-Wege Seite 6-15



Gerade Ausführung mit Entlüftung

0439 3/2-Wege Seite 6-15
0436 3/2-Wege Seite 6-15
0437 3/2-Wege Seite 6-15



3-Wege Anschlüsse

0438 3/2-Wege Seite 6-15



Kugelhähne leichte Baureihe

Gerade Ausführung

0492 2/2-Wege Seite 6-17
0491 2/2-Wege Seite 6-17
0490 2/2-Wege Seite 6-17



Gerade Ausführung mit Entlüftung

0494 2/2-Wege Seite 6-18



Gerade Ausführung mit Schaltvierkant

0497 2/2-Wege Seite 6-18
0496 2/2-Wege Seite 6-18



Produktübersicht Kugelhähne

DVGW-Serie

Gerade Ausführung

BVG4-L

2/2-Wege
Seite 6-21



BVGT4-L

2/2-Wege
Seite 6-21



Standard-Serie

Gerade Ausführung

4902

2/2-Wege
Seite 6-23



BVGT4-C

2/2-Wege
Seite 6-23



Kompakte Ausführung

4991

2/2-Wege
Seite 6-23



4992

2/2-Wege
Seite 6-23



Abschließbare Ausführung

BVG4-LOCK

2/2-Wege
Seite 6-24



Abschließbar mit Entlüftung

BVG4P-LOCK

3/2-Wege
Seite 6-24



Edelstahl-Serie

Gerade Ausführung

4832

Montier-/demontierbar
2/2-Wege
Seite 6-29



4812

Montierbar
2/2-Wege
Seite 6-29



4810

Einteilig
2/2-Wege
Seite 6-29



0465

Leichte Baureihe
2/2-Wege
Seite 6-29



Hochdruck-Kugelhähne

Gerade Ausführung

4402

2/2-Wege
Seite 6-31



Miniatur-Kugelhähne

Gerade Ausführung

7910

2/2-Wege
Seite 6-33



7911

2/2-Wege
Seite 6-33



7913

3/2-Wege
Seite 6-33



7914

3/2-Wege
Seite 6-33



7000

Seite 6-33



Gerade Ausführung mit Entlüftung und Zubehör

LIQUIfit®

Gerade Ausführung

4020

2/2-Wege
Page 6-35



4020

2/2-Wege
Page 6-35



4021

2/2-Wege
Page 6-35



4023

2/2-Wege
Page 6-35



Winkelausführung

4022

2/2-Wege
Page 6-35



4024

2/2-Wege
Page 6-35



Kugelhähne Universal-Serie

Diese Kugelhähne mit patentierter Technologie **für den Schutz vor Dichtungsverschleiß** gewährleisten **zuverlässige** und **dauerhafte** Abdichtung und **Sicherheit** in allen Anwendungen, sowohl bei **Vakuum** als auch im Niederdruckbereich.

Produktvorteile

Langlebig & zuverlässig

Automatischer Ausgleich des Dichtungsverschleißes gewährt die Langlebigkeit der Kugelhähne
Robuste, korrosionsbeständige Werkstoffe
100% Dichtheit geprüft
Individuelle Markierung mit Datumsangabe gewährleistet Qualität und Rückverfolgbarkeit

Vielseitig & leistungsstark

Ideal für zuverlässige Leistung von Druckluftkreisläufen
Kugelhähne in Spezialausführung für alle Sonderanwendungen
Unvergleichliche Vakuumbeständigkeit
Leichtgängig durch selbstschmierende Dichtungen
Breiter Druck- und Temperaturbereich
Positionierbarer und austauschbarer Griff
Zahlreiche Konfigurationen für optimale Anpassung an die Anlage



Anwendungen
Drucklufttechnik
Vakuum
Transport
Verpackung
Textilindustrie
Sägewerk
Kunststoffverarbeitung
Gummiverarbeitung

Technische Daten

Geeignete Medien	Industrielle Medien
Betriebsdruck	Vakuum bis 40 bar
Temperaturbereich	-40°C bis +80°C

Anzugsdrehmoment	Anschluss	G1/8	G1/4	G3/8	G1/2	G3/4	G1	
	daN.m	0,10 bis 0,20	0,10 bis 0,20	0,15 bis 0,25	0,20 bis 0,35	0,50 bis 0,70	0,50 bis 0,70	
	Anschluss	G1¼	G1½	G2				
	daN.m	0,40 bis 0,60	0,80 bis 1,20	0,80 bis 1,20				

Die Leistungsmerkmale hängen von den verwendeten Medien, Werkstoffen und Schläuchen ab.
Garantiert vakuumbeständig bis 755 mm Hg (99%iges Vakuum).

Materialübersicht

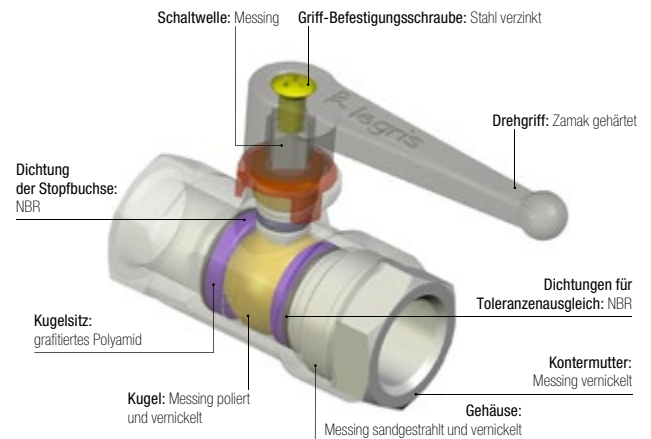

Silikonfrei

Regelungen

DI: 97/23/EG (Modul DGRL A - Durchmesser > 25 mm)
DI: 2006/42/EG (Maschinenrichtlinie)
DI: 2002/95/EG (RoHS)
RG: 1907/2006 (REACH)

Universal-Serie

Einbaukonfiguration

Abschließbare Kugelhähne

Gemäß ISO 4414 gewährleistet die mit der Schaltwelle verbundene abschließbare Drehplatte Schutz vor ungewollter Betätigung und den daraus resultierenden Gefahren.

Je nach Ausführung sind die Kugelhähne ein- oder mehrfach abschließbar:

- entweder an einem Punkt: Ausführungen 0432 und 0439
- oder an 1, 2 oder 3 Punkten: Ausführungen 0437 und 0438

Kugelhähne mit Entlüftung

Zur Unterbrechung von Medienkreisläufen und zur Entlüftung von Leitungen bieten wir Ihnen 2 Systeme an:

- Eine Ablassschraube ermöglicht das komplette Entleeren des Kreislaufs
- Entlüftungsbohrungen für Anwendungen ohne spezielle Ablassvorrichtung

Zur Erleichterung der Montage ist die Flussrichtung mit einem Pfeil auf dem Gehäuse markiert.

Kugelhähne mit Befestigung - Einbaumöglichkeiten

Auf Stahlplatten

- Schottwandbefestigung
- Schraubenbefestigung von hinten

An einem Gehäuse:

- Befestigung mit Gewindestiften

Auf einer Holztafel:

- Befestigung mit Schrauben

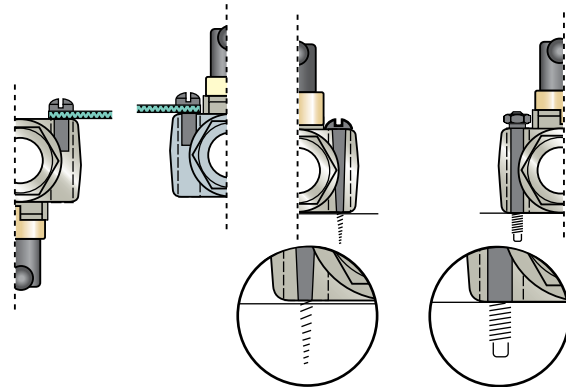

Spezial-Kugelhähne

Auf Basis unserer Standard-Kugelhähne passt sich das Spezial-Kugelhahn-Programm an kundenspezifische Vorgaben an. Auf Anfrage sind 6 Produktlinien erhältlich.

Artikelnummernsymbolik

Art des Kugelhahns

0402 04 10 22

0400
0401
0402
...



04 = 4 mm
05 = 5 mm
...
40 = 40 mm

Anschluss

10 = 1/8"
13 = 1/4"
...
48 = 2"

Zusatzendung

20 = blau/rot
22 = grün/blau
26 = gelb/gelb
27 = blau/grün
30 = weiß/rot
32 = weiß/grün

Markierung

Anhand farbiger Markierungen am Drehgriff lassen sich die einzelnen Serien leicht unterscheiden.



Technische Spezifikation der Zusatzendung

Markierung	Gehäuse		Drehgriff			Kugel			Schaltwelle + Dichtungen für Toleranzausgleich			Kugelsitze			Anwendungsbeispiele	
	Gehäuseergänzung	Farbringe am Drehgriff	Messing vernickelt	Messing chemisch vernickelt	Standardausführung	Messing vernickelt	Messing chemisch vernickelt	Messing poliert u. vernickelt	Messing chemisch vernickelt	EPDM	FKM	PTFE weiß	Rilsan grafitiert	glasfaserverstärktes PTFE		PTFE weiß
20			•		•			•			•		•			Kohlenwasserstoffe
22			•		•			•			•		•			Industrielle Medien und hohe Temperaturen
26*			•			•		•				• Klemmring			•	Aggressive Flüssigkeiten oder hohe Temperaturen und bis -50°C
27				•			•	•			•		•			Industrielle Medien und/oder raue Anwendungen
30**			•		•			•		•			•			Kreisläufe mit gasförmigem Sauerstoff
32			•		•			•		•			•			Wasser und Wasserdampf

*entfettet **sauerstoffverträgliches Fett

Die Beständigkeitstabelle in diesem Kapitel zeigt, welche Kugelhähne für welche Medien geeignet sind.

Universal-Serie

0402 2/2-Wege Kugelhahn, Innengewinde BSPP

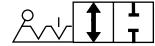

Messing vernickelt, NBR

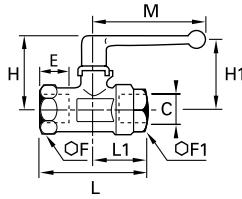

DN	C		E	F	F1	H	H1	L	L1	M	Kg
4	G1/8	0402 04 10	8	-	14	35	29	44	25	48	0,094
7	G1/8	0402 07 10	8	19	19	38	31	51	27	48	0,165
	G1/4	0402 07 13	12	19	19	38	31	53	28	48	0,156
10	G3/8	0402 10 17	12	24	24	45	43	59	31	69	0,244
13	G1/2	0402 13 21	15	27	27	47	44	67	34	69	0,292
20	G3/4	0402 20 27	16,5	32	38	63	54	80	39	108	0,655
32	G1 1/4	0402 32 42*	19	41	46	67	57	94	47	108	1,036
	G1 1/2	0402 32 49*	22	55	60	97	115	112	59	180	2,467
40	G1 1/2	0402 40 49*	22	55	55	104	-	111	55	190	2,445
	G2	0402 40 48*	26	70	70	104	-	122	61	190	2,614

* Produkte mit CE-Markierung
Maximaler Arbeitsdruck: 40 bar

0401 2/2-Wege Kugelhahn, Außen-/Innengewinde BSPP

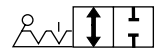

Messing vernickelt, NBR

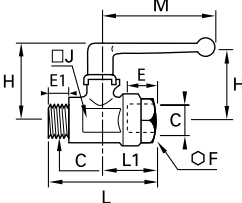

DN	C		E	E1	F	H	H1	J	L	L1	M	Kg
4	G1/8	0401 04 10	8	7	14	35	29	14	45	25	48	0,094
5	G1/8	0401 05 10	8	7	19	38	31	19	51	27	48	0,160
7	G1/4	0401 07 13	12	9	19	38	31	19	52	28	48	0,150
10	G3/8	0401 10 17	12	11	24	45	43	24	58	31	69	0,234
13	G1/2	0401 13 21	15	12	27	47	44	27	66	34	69	0,286
18	G3/4	0401 18 27	16,5	12	38	63	54	39	79	39	108	0,652
23	G1	0401 23 34	19	15	46	67	57	48	91	47	108	0,952
32	G1 1/4	0401 32 42*	21,5	18	60	97	115	55	113	59	108	2,385

* Produkte mit CE-Markierung
Maximaler Arbeitsdruck: 40 bar

0400 2/2-Wege Kugelhahn, Außengewinde BSPP

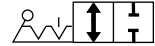

Messing vernickelt, NBR

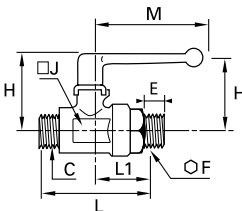

DN	C		E	F	H	H1	J	L	L1	M	Kg
4	G1/8	0400 04 10	7	14	35	29	14	45	25	48	0,094
7	G1/4	0400 07 13	9	19	38	31	19	60	36	48	0,166
10	G3/8	0400 10 17	11	24	45	43	24	70	43	69	0,252
13	G1/2	0400 13 21	12	27	47	44	27	78	45	69	0,324
18	G3/4	0400 18 27	12	38	63	54	39	90	50	108	0,714

Maximaler Arbeitsdruck: 40 bar

0411 2/2-Wege Kugelhahn mit Stahl-Schneidringverschraubung

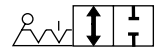

Messing vernickelt, NBR

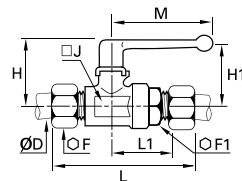

DN	ØD		F	F1	H	H1	J	L	L1	M	Kg
4	6	0411 04 06	14	19	38	31	19	76	30	48	0,173
6	8	0411 06 08	17	19	38	31	19	77	30	48	0,195
7	10	0411 07 10	19	19	38	31	19	78	31	48	0,210
10	12	0411 10 12	22	24	45	43	24	85	36	69	0,310

Maximaler Arbeitsdruck: 40 bar

0414 2/2-Wege Kugelhahn mit Klemmverschraubung

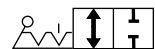

Messing vernickelt, NBR

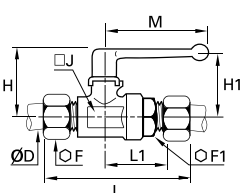

DN	ØD		F	F1	H	H1	J	L	L1	M	Kg
4	6	0414 04 06	13	19	38	31	19	72	31	48	0,177
6	8	0414 06 08	14	19	38	31	19	74	30	48	0,180
7	10	0414 07 10	19	19	38	31	19	78	31	48	0,210
10	12	0414 10 12	22	24	45	43	24	86	36	69	0,308

Maximaler Arbeitsdruck: 40 bar

Universal-Serie

0446 2/2-Wege Kugelhahn, Schottmontage Innengewinde BSPP

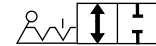

Messing vernickelt, NBR

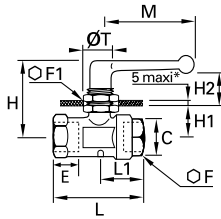

DN	C		E	F	F1	H	H1	H2	L	L1	M	ØT	Kg
4	G1/8	0446 04 10	8	14	22	37	14	12	44	25	48	16,5	0,112
7	G1/4	0446 07 13	12	19	24	45	19	14	53	28	48	20,5	0,188
10	G3/8	0446 10 17	12	24	27	50	21	21	59	31	69	20,5	0,294
13	G1/2	0446 13 21	15	27	27	51	23	21	67	34	69	20,5	0,338

Maximaler Arbeitsdruck: 20 bar

*Ausführung G1/8: maximale Wandstärke = 3 mm.

6402 2/2-Wege Kugelhahn für Schraubmontage, Innengewinde BSPP

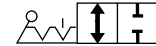

Messing vernickelt, NBR

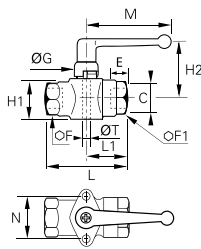

DN	C		E	F	F1	G	H1	H2	L	L1	M	N	ØT	Kg
4	G1/8	6402 04 10	8	14	14	18	18	30	44	25	48	25	4x70	0,132
7	G1/4	6402 07 13	12	19	19	19	24	31	53	28	48	31	5x80	0,216
10	G3/8	6402 10 17	12	24	24	20	30	45	59	31	69	31	5x80	0,324
13	G1/2	6402 13 21	15	27	27	20	34	47	67	34	69	34	6x100	0,404
20	G3/4	6402 20 27	16,5	32	38	27	44	52	80	39	108	43	8x125	0,830
23	G1	6402 23 34	19	41	46	27	53	56	94	47	108	51	8x125	1,290

Maximaler Arbeitsdruck: 40 bar

6401 2/2-Wege Kugelhahn für Schraubmontage, Außen-/Innengewinde BSPP



Messing vernickelt, NBR

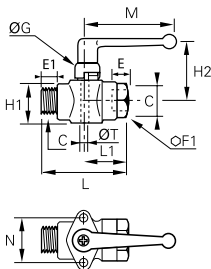

DN	C		E	E1	F	G	H1	H2	L	L1	M	N	ØT	Kg
4	G1/8	6401 04 10	8	7	14	18	18	30	45	25	48	25	4x70	0,127
7	G1/4	6401 07 13	12	9	19	19	24	31	52	28	48	31	5x80	0,212
10	G3/8	6401 10 17	12	11	24	20	30	45	58	31	69	31	5x80	0,306
13	G1/2	6401 13 21	15	12	27	20	34	47	67	34	69	34	6x100	0,394

Maximaler Arbeitsdruck: 40 bar

0472 2/2-Wege Winkelkugelhahn, Innengewinde BSPP



Messing vernickelt, NBR

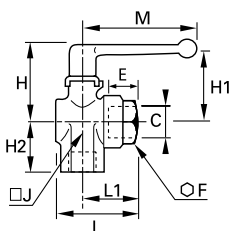

DN	C		E	F	H	H1	H2	J	L	L1	M	Kg
4	G1/8	0472 04 10	8	14	35	29	18	14	34	25	48	0,096
6	G1/8	0472 06 10	8	19	38	31	20	22	37	27	48	0,183
	G1/4	0472 06 13	12	19	38	31	24	22	38	28	48	0,191
9	G3/8	0472 09 17	12	24	45	43	27	25	46	31	69	0,260
12	G1/2	0472 12 21	15	27	47	44	33	29	49	34	69	0,312
18	G3/4	0472 18 27	16,5	38	59	51	40	39	60	39	108	0,704
23	G1	0472 23 34	19	46	63	55	47	48	72	47	108	1,062

Maximaler Arbeitsdruck: 20 bar

0471 2/2-Wege Winkelkugelhahn, Außen-/Innengewinde BSPP

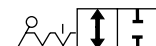

Messing vernickelt, NBR

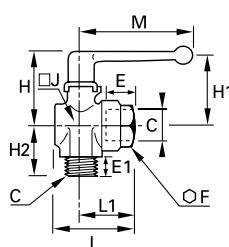

DN	C		E	E1	F	H	H1	H2	J	L	L1	M	Kg
4	G1/8	0471 04 10	8	7	14	35	29	19	14	34	25	48	0,096
6	G1/8	0471 06 10	8	7	19	38	31	22	22	37	27	48	0,182
	G1/4	0471 06 13	12	9	19	38	31	25	22	38	28	48	0,187
9	G3/8	0471 09 17	12	11	24	45	43	28	25	46	31	69	0,256
12	G1/2	0471 12 21	15	12	27	47	44	32	29	49	34	69	0,303
18	G3/4	0471 18 27	16,5	12	38	59	51	37	39	60	39	108	0,682
23	G1	0471 23 34	19	15	46	63	55	44	48	72	47	108	1,020

Maximaler Arbeitsdruck: 20 bar

Universal-Serie

0482 3/3-Wege Winkelkugelhahn, Innengewinde BSP

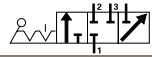

Messing vernickelt, NBR

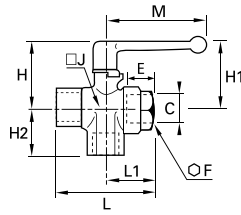

DN	C		E	F	H	H1	H2	J	L	L1	M	Kg
4	G1/8	0482 04 10	8	14	35	29	18	14	44	25	48	0,102
6	G1/4	0482 06 13	12	19	38	31	24	22	53	28	48	0,200
9	G3/8	0482 09 17	12	24	45	43	27	25	59	31	69	0,284
12	G1/2	0482 12 21	15	27	47	44	33	29	67	34	69	0,346
18	G3/4	0482 18 27	16,5	38	59	51	40	39	80	39	108	0,742
23	G1	0482 23 34	19	46	63	55	47	48	94	47	108	1,160

Maximaler Arbeitsdruck: 20 bar

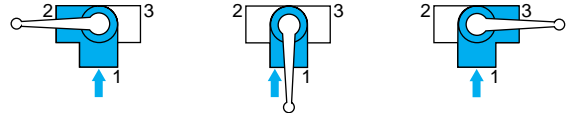

Geschlossen

0483 3/3-Wege T-Kugelhahn ohne Absperrfunktion, Innengewinde BSP

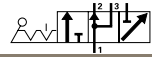

Messing vernickelt, NBR

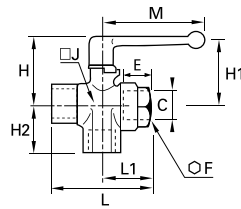

DN	C		E	F	H	H1	H2	J	L	L1	M	Kg
4	G1/8	0483 04 10	8	14	35	29	18	14	44	25	48	0,102
6	G1/4	0483 06 13	12	19	38	31	24	22	53	28	48	0,196
9	G3/8	0483 09 17	12	24	45	43	27	25	59	31	69	0,278
12	G1/2	0483 12 21	15	27	47	44	33	29	67	34	69	0,340
18	G3/4	0483 18 27	16,5	38	59	51	40	39	80	39	108	0,716
23	G1	0483 23 34	19	46	63	55	47	48	94	47	108	1,066

Maximaler Arbeitsdruck: 20 bar

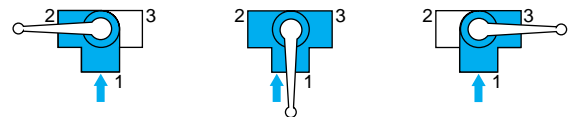

0448 3/3-Wege Kugelhahn, Schottmontage, Innengewinde BSP



Messing vernickelt, NBR

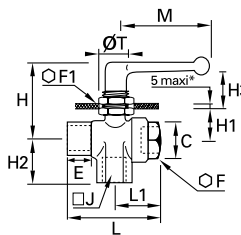

DN	C		E	F	F1	H	H1	H2	H3	J	L	L1	M	ØT	Kg
4	G1/8	0448 04 10*	8	14	22	37	14	18	12	14	44	25	48	16,5	0,126
6	G1/4	0448 06 13	12	19	24	45	19	24	14	22	53	28	48	20,5	0,230
9	G3/8	0448 09 17	12	24	27	50	21	27	21	25	59	31	69	20,5	0,328
12	G1/2	0448 12 21	15	27	27	51	23	33	21	29	67	34	69	20,5	0,392

Maximaler Arbeitsdruck: 20 bar* Ausführung G1/8 : maximale Wandstärke = 3 mm

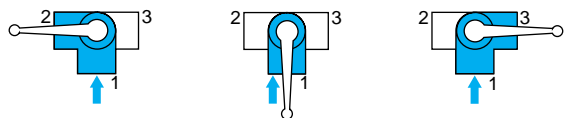

Geschlossen

0452 3/2-Wege Winkelkugelhahn, Schottmontage, Innengewinde BSP



Messing vernickelt, NBR

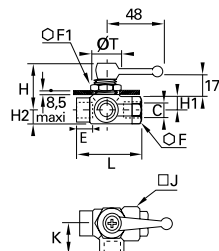

DN	C		E	F	F1	H	H1	H2	J	K	L	ØT	Kg
4	G1/8	0452 04 10	8	14	22	39	10	8	16	18	25	19	0,130
6	G1/4	0452 06 13	12	19	24	40	11	11	23	24	28	20	0,206

Maximaler Arbeitsdruck: 20 bar

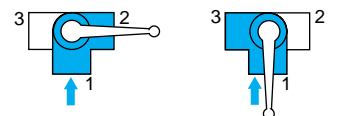

Universal-Serie mit Entlüftung

0489 3/2-Wege Kugelhahn mit Entlüftung, Innengewinde BSPP und metrisch



Messing vernickelt, NBR

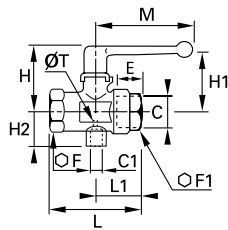

DN	C	C1		E	F	F1	H	H1	H2	L	L1	M	ØT	Kg
7	G1/4	M5x0,8	0489 07 13	12	24	24	46	43	17	59	31	69	2	0,270
10	G3/8	M5x0,8	0489 10 17	12	24	24	46	43	17	59	31	69	2	0,243
13	G1/2	G1/8	0489 13 21	15	27	27	47	44	24	67	34	69	2	0,310
18	G3/4	G1/4	0489 18 27	16,5	32	38	63	54	33	80	39	108	2,5	0,670
23	G1	G1/4	0489 23 34	19	41	46	67	57	37	94	47	108	3	1,050

Maximaler Arbeitsdruck: 40 bar

0449 3/2-Wege Kugelhahn mit Entlüftung, Schottmontage, Innengewinde BSPP u. metrisch



Messing vernickelt, NBR

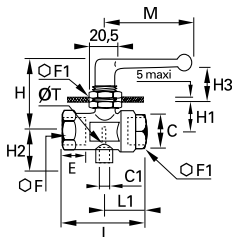

DN	C	C1		E	F	F1	H	H1	H2	H3	L	L1	M	ØT	Kg
7	G1/4	M5x0,8	0449 07 13	12	24	27	50	20	17	21	59	31	69	2,5	0,313
10	G3/8	M5x0,8	0449 10 17	12	24	27	50	20	17	21	59	31	69	2,5	0,291
13	G1/2	G1/8	0449 13 21	15	27	27	52	23	24	21	67	34	69	4	0,352

Maximaler Arbeitsdruck: 20 bar

0469 3/2-Wege Kugelhahn mit Entlüftung, Innengewinde BSPP



Messing vernickelt, NBR

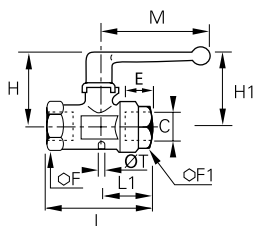

DN	C		E	F	F1	H	H1	L	L1	M	ØT	Kg
4	G1/8	0469 04 10	8	14	14	35	29	44	25	48	1,5	0,092
7	G1/4	0469 07 13	12	24	24	46	43	59	31	70	2	0,268
10	G3/8	0469 10 17	12	24	24	46	43	59	31	70	2	0,246
13	G1/2	0469 13 21	15	27	27	47	44	67	34	70	2	0,293
18	G3/4	0469 18 27	16,5	32	38	63	54	80	39	108	2,5	0,668
23	G1	0469 23 34	19	41	46	67	57	94	47	108	3	1,026

Maximaler Arbeitsdruck: 40 bar

Funktionsweise von Kugelhähnen mit Entlüftung

Abfluss wird über ein Rohr abgeleitet = geräuscharm, umweltfreundlich

Entlüftung mittels Schalldämpfer = geräuscharme Entlüftung in die Atmosphäre

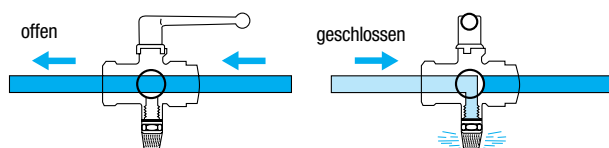
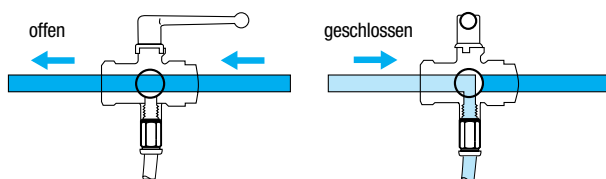

Eine Übersicht über Verschraubungen, Schläuche und Schalldämpfer finden Sie in den Kapiteln 1, 3 und 4.

Universal-Serie mit Entlüftung

0462 3/2-Wege Kugelhahn mit Entlüftung, Innengewinde BSPP



Messing vernickelt, NBR

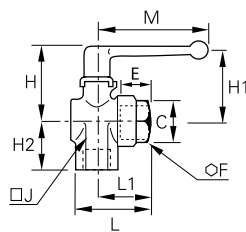

DN	C	E	F	H	H1	H2	J	L	L1	M	Kg	
6	G1/8	0462 06 10	8	19	38	31	20	22	37	27	48	0,192
	G1/4	0462 06 13	12	19	38	31	24	22	38	28	48	0,185
9	G3/8	0462 09 17	12	24	45	43	27	25	46	31	69	0,261
12	G1/2	0462 12 21	15	27	47	44	33	29	49	34	69	0,311
18	G3/4	0462 18 27	16,5	38	59	51	40	39	60	39	108	0,698
23	G1	0462 23 34	19	46	63	55	47	48	72	47	108	1,066

Maximaler Arbeitsdruck: 20 bar

0461 3/2-Wege Kugelhahn mit Entlüftung, Außen-/Innengewinde BSPP



Messing vernickelt, NBR

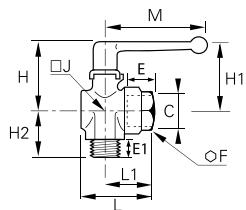

DN	C	E	E1	F	H	H1	H2	J	L	L1	M	Kg	
6	G1/8	0461 06 10	8	7	19	38	31	20	22	37	27	48	0,182
	G1/4	0461 06 13	12	9	19	38	31	24	22	38	28	48	0,186
9	G3/8	0461 09 17	12	11	24	45	43	27	25	46	31	69	0,257
12	G1/2	0461 12 21	15	12	27	47	44	33	29	49	34	69	0,304
18	G3/4	0461 18 27	16,5	12	38	59	51	40	39	60	39	108	0,648

Maximaler Arbeitsdruck: 20 bar

Funktionsweise der Entlüftung bei Kugelhähnen mit Bohrung

Funktionsweise der Entlüftung bei abschließbaren Kugelhähnen

Mit Entlüftungsbohrung = ohne Schalldämpfer frei in die Atmosphäre

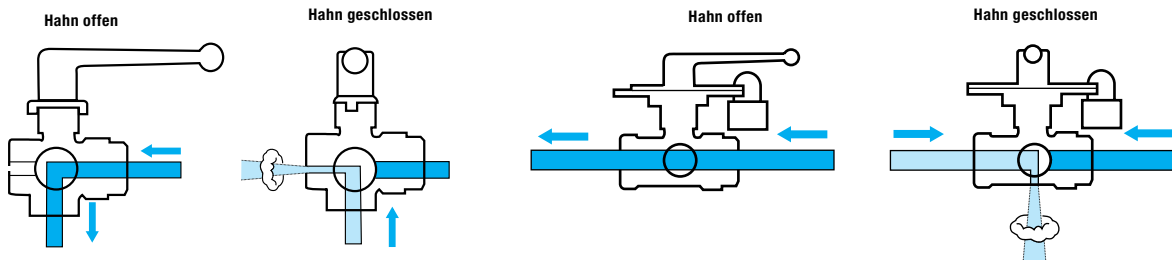

Abnehmbarer Griff: Bei Einschränkungen der Drehbewegung des Griffs, kann dieser entfernt und in umgekehrter Richtung wieder eingesetzt werden.

Funktionsweise der abschließbaren 3/2 Wege-Kugelhähne

Bei Kugelhähnen mit L-Bohrung und 90°-Anschlag können folgende Wege geschaltet werden: entweder von 1 zu 2 oder von 2 zu 3

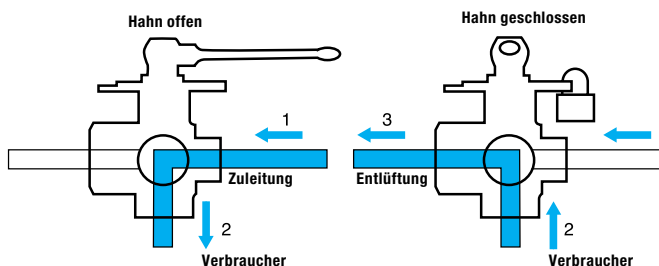

Abnehmbarer Griff: Bei Einschränkungen der Drehbewegung des Griffs, kann dieser entfernt und in umgekehrter Richtung wieder eingesetzt werden.

Universal-Serie, abschließbar

0432 2/2-Wege Kugelhahn, abschließbar, Innengewinde BSP

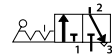

Messing vernickelt, NBR

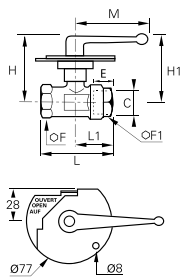

DN	C		E	F	F1	H	H1	L	L1	M	Kg
4	G1/8	0432 04 10	8	19	19	59	54	51	27	69	0,415
7	G1/4	0432 07 13	12	19	19	59	54	59	28	69	0,396
10	G3/8	0432 10 17	12	24	24	60	55	59	31	69	0,460
13	G1/2	0432 13 21	15	27	27	62	57	67	34	69	0,510
20	G3/4	0432 20 27	16,5	32	38	66	56	80	39	108	0,800
23	G1	0432 23 34	19	41	46	70	59	94	47	108	1,186

Maximaler Arbeitsdruck: 40 bar

Griff nicht abnehmbar, fixierte und bewegliche Platte: Stahl verzinkt

0439 3/2-Wege Kugelhahn mit Entlüftung, abschließbar, Innengewinde BSP



Messing vernickelt, NBR

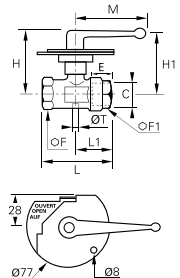

DN	C		E	F	F1	H	H1	L	L1	M	ØT	Kg
4	G1/8	0439 04 10	8	19	19	59	54	51	27	69	2	0,410
7	G1/4	0439 07 13	12	24	24	60	55	59	31	69	2	0,480
10	G3/8	0439 10 17	12	24	24	60	55	59	31	69	2	0,460
13	G1/2	0439 13 21	15	27	27	62	57	67	34	69	2	0,514
18	G3/4	0439 18 27	16,5	32	38	66	56	80	39	108	2,5	0,810
23	G1	0439 23 34	19	41	46	70	59	94	47	108	3	1,185

Maximaler Arbeitsdruck: 40 bar

Griff nicht abnehmbar, fixierte und bewegliche Platte: Stahl verzinkt

0436 3/2-Wege Kugelhahn mit Entlüftung, an 3 Punkten abschließbar, Innengew. BSP und metrisch

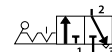

Messing vernickelt, NBR

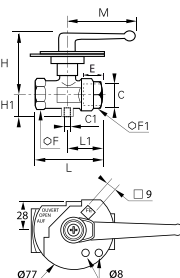

DN	C	C1		E	F	F1	H	H1	L	L1	M	Kg
10	G3/8	M5x0,8	0436 10 17	12	24	24	60	17	60	32	69	0,475
13	G1/2	G1/8	0436 13 21	15	27	27	60	24,5	67,5	34,5	69	0,500
18	G3/4	G1/4	0436 18 27	16,5	32	38	69,5	33	80	39,5	108	0,850
23	G1	G1/4	0436 23 34	19	32	38	69,5	33	80	39,5	108	1,215

Maximaler Arbeitsdruck: 40 bar

Griff nicht abnehmbar, fixierte und bewegliche Platte: Stahl verzinkt

0437 3/2-Wege Kugelhahn mit Entlüftung, an 3 Punkten abschließbar, Innengewinde BSP



Messing vernickelt, NBR

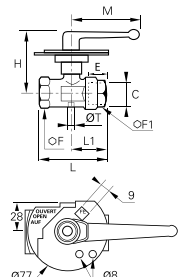

DN	C		E	F	F1	H	L	L1	M	ØT	Kg
7	G1/4	0437 07 13	12	24	24	60	59	32	69,5	2	0,476
10	G3/8	0437 10 17	12	24	24	60	60	32	69,5	2	0,447
13	G1/2	0437 13 21	15	27	27	60	67,5	34,5	69,5	2	0,510
18	G3/4	0437 18 27	16,5	32	38	69,5	80	39,5	108,5	2,5	0,820
23	G1	0437 23 34	19	41	46	73	94,5	47,5	108,5	3	1,192

Maximaler Arbeitsdruck: 40 bar

Griff nicht abnehmbar, fixierte und bewegliche Platte: Stahl verzinkt

0438 3/2-Wege Winkelkugelhahn, an 3 Punkten abschließbar, Innengewinde BSP



Messing vernickelt, NBR

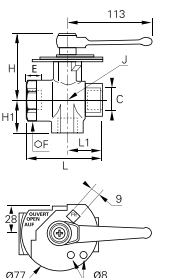

DN	C		E	F	H	H1	J	L	L1	Kg
9	G3/8	0438 09 17	12	38	76	34	39	73	35	0,970
12	G1/2	0438 12 21	15	38	76	37	39	78	38	0,947
18	G3/4	0438 18 27	16,5	38	76	40	39	80	40	0,905
23	G1	0438 23 34	19	46	80	47	48	94	47	1,295

Maximaler Arbeitsdruck: 20 bar

Fixierte Platte: Stahl verzinkt, bewegliche Platte: Stahl mit grauer Epoxidfarbe.

Bei Einschränkungen der Drehbewegung des Griffs, kann dieser entfernt und in umgekehrter Richtung wieder eingesetzt werden.

Kugelhähne
Absperrentile

Kugelhähne Universal-Serie leichte Baureihe

Kugelhähne der leichten Baureihe basieren auf der Basis-Technologie der Kugelhähne von Parker Legris. Neben **kompaktem Design** und **müheloser Handhabung** gewährleisten diese Kugelhähne **100% Zuverlässigkeit**.

Produktvorteile

Einfache Anwendung | Leichtgängig durch reibungsarmes Design
Versetzbare und austauschbare kurze Drehgriffe
Kompaktes Design
Breites Konfigurationsspektrum

Maximale Effizienz | Optimal geeignet für Vakuum
Freier Durchfluss
Chemisch vernickeltes Messing mit hohem Phosphoranteil für besonderen Korrosionsschutz
System zum automatischen Ausgleich des Dichtungsverschleißes im Mikrometerbereich

Zuverlässigkeit | Bewährte Technologie
Mechanische Beständigkeit und lange Lebensdauer durch Pressmessing
100% auf Dichtheit geprüft
Individuelle Markierung mit Datumsangabe gewährleistet
Qualität und Rückverfolgbarkeit



Anwendungen
Vakuum
Transport
Verpackung
Textilindustrie
Drucklufttechnik
Sägewerk
Kunststoffverarbeitung
Gummiverarbeitung

Technische Daten

Geeignete Medien	Druckluft Andere Medien siehe Beständigkeitstabelle am Ende des Kapitels
Betriebsdruck	Vakuum bis 12 bar
Temperaturbereich	-20°C bis +80°C

Anzugsdrehmoment	Anschluss	G1/8	G1/4	G3/8	G1/2	G3/4
	daN.m	0,10 bis 0,20	0,10 bis 0,20	0,15 bis 0,25	0,20 bis 0,35	0,50 bis 0,70

Die Leistungsmerkmale hängen von den verwendeten Medien, Werkstoffen und Schläuchen ab.
Garantiert vakuumbeständig bis 755 mm Hg (99%iges Vakuum).

Materialübersicht

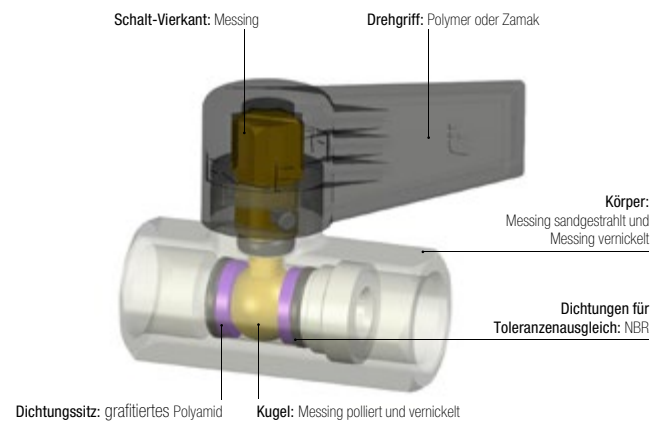

Silikonfrei

Regelungen

DI: 97/23/EG (Modul DGRL A - Durchmesser > 25 mm)
DI: 2006/42/EG (Maschinenrichtlinie)
DI: 2002/95/EG (RoHS)
RG: 1907/2006 (REACH)

Universal-Serie leichte Baureihe

0492

2/2-Wege Kugelhahn, leichte Baureihe, Innengewinde BSPP

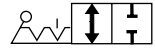

Messing vernickelt, NBR

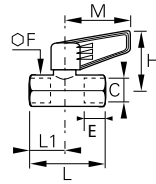

DN	C		E	F	H	L	L1	M	Kg
4	G1/4	0492 04 13	9	17	34	39,5	17	35	0,073
7	G3/8	0492 07 17	11	22	38	45	20	43	0,128
10	G1/2	0492 10 21	12	24	44	54	25	50	0,162
13	G3/4	0492 13 27	14	30	46	62	28	50	0,240

Drehgriff: technisches Polymer

0492..64

2/2-Wege Kugelhahn, leichte Baureihe, Griff kurz, Innengewinde BSPP

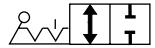

Messing vernickelt, NBR

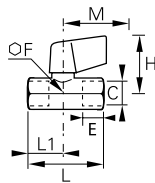

DN	C		E	F	H	L	L1	M	Kg
4	G1/4	0492 04 13 64	9	17	36	39,5	17	25	0,090

Drehgriff kurz: Zamak

0491

2/2-Wege Kugelhahn, leichte Baureihe, Außen-/Innengewinde BSPP

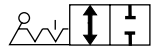

Messing vernickelt, NBR

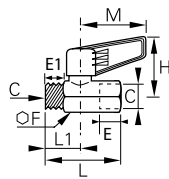

DN	C		E	E1	F	H	L	L1	M	Kg
4	G1/4	0491 04 13	9	7	17	34	39,5	17	35	0,070
7	G3/8	0491 07 17	11	8	22	38	45	20	43	0,124
10	G1/2	0491 10 21	12	10	24	44	53	24	50	0,160
13	G3/4	0491 13 27	14	12	30	46	59	25	50	0,238

Drehgriff: technisches Polymer

0491..64

2/2-Wege Kugelhahn, leichte Baureihe, Griff kurz, Außen-/ Innengewinde BSPP

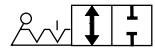

Messing vernickelt, NBR

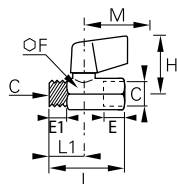

DN	C		E	E1	F	H	L	L1	M	Kg
4	G1/4	0491 04 13 64	9	7	17	36	39,5	17	25	0,092

Drehgriff kurz: Zamak

0490

2/2-Wege Kugelhahn, leichte Baureihe, Außengewinde BSPP

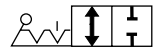

Messing vernickelt, NBR

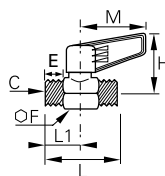

DN	C		E	F	H	L	L1	M	Kg
4	G1/4	0490 04 13	7	17	34	39	17	35	0,070
7	G3/8	0490 07 17	8	22	38	44	20	43	0,109
10	G1/2	0490 10 21	10	24	44	53	24	50	0,160
13	G3/4	0490 13 27	12	30	46	59	25	50	0,233

Drehgriff: technisches Polymer

Kugelhähne

Absperrentile

Universal-Serie leichte Baureihe

0494 2/2-Wege Kugelhahn, leichte Baureihe, mit 2 Ablassschrauben, Innengewinde BSPP

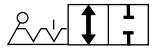

Messing vernickelt, NBR

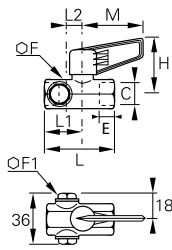

DN	C		E	F	F1	H	L	L1	L2	M	Kg
7	G3/8	0494 07 17	11	22	16	38	60	20	15	43	0,178

Drehgriff: technisches Polymer

0497 2/2-Wege Kugelhahn, leichte Baureihe, mit Schaltvierkant, Innengewinde BSPP

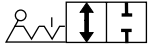

Messing, NBR

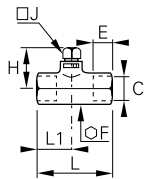

DN	C		E	F	H	J	L	L1	Kg
4	G1/4	0497 04 13	9	17	25	7	39	17	0,063
7	G3/8	0497 07 17	11	22	26	7	45	20	0,122
10	G1/2	0497 10 21	12	24	29	10	54	25	0,141
13	G3/4	0497 13 27	14	30	30	10	62	28	0,230

0496 2/2-Wege Kugelhahn, leichte Baureihe, mit Schaltvierkant, Außen-/Innengewinde BSPP

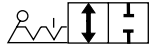

Messing, NBR

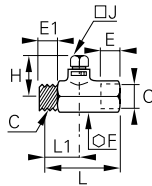

DN	C		E	E1	F	H	J	L	L1	Kg
4	G1/4	0496 04 13	7	9	17	25	7	39	17	0,065
7	G3/8	0496 07 17	8	11	22	26	7	45	20	0,118
10	G1/2	0496 10 21	10	12	24	29	10	53	24	0,150
13	G3/4	0496 13 27	12	14	30	30	10	59	28	0,222



Kugelhähne

Absperrventile

Kugelhähne nach DVGW

Durch die Kombination aus verlängertem Gewinde, verstärktem Dichtungssystem und **DVGW-Zertifizierung** ist diese Produktreihe die erste Wahl bei der **Beförderung von Gas und Wasser**.

Produktvorteile

Sicherheit & Dichtigkeit | Schaltwelle mit Auswurfsicherung zum Schutz gegen Überdruck
Zwei Stopfbuchsendichtungen für zuverlässige Abdichtung
Individuelle Markierung mit Datumsangabe gewährleistet Qualität und Rückverfolgbarkeit

Optimale Leistung | Freier Durchfluss mit minimalem Druckabfall
Vernickeltes Messing für optimalen Korrosionsschutz und erhöhte Chemikalienbeständigkeit
Einsatz auch bei sehr niedrigen Temperaturen

Verlängertes Gewinde | Exzellente Montage:
• Abmessungen gemäß DIN 3357
• BSPP-Gewinde nach DIN 2999/ISO 228



Robotertechnik
Druckluft
Wasser- & Gasbeförderung
Werkzeugmaschinen
Textilindustrie
Holzindustrie

Anwendungen

Technische Daten

Geeignete Medien	Druckluft, Wasser, Gas
Betriebsdruck	1/4" bis 2": 0 bis 40 bar
Temperaturbereich	-50°C bis +170°C

Die Leistungsmerkmale hängen von den verwendeten Medien ab. Die Kugelhähne wurde unbetätigt bei -50°C getestet. Die Leckage lag bei 5 Testversuchen unter 0,05 NI/h.

Materialübersicht

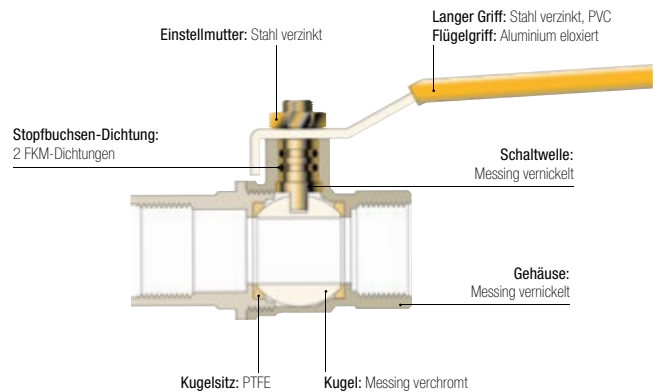

Silikonfrei

Betriebsdruck und Temperaturbereich

Druck - Temperatur

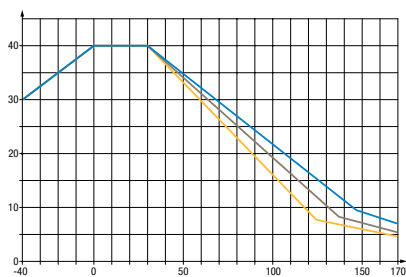

Druckabfall

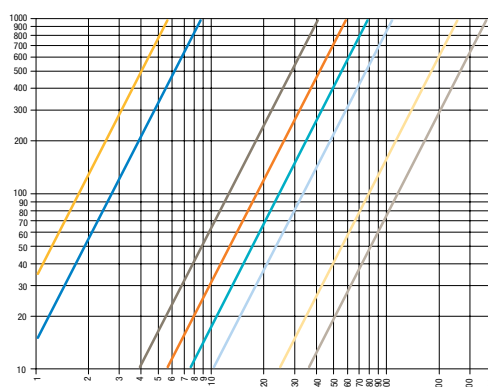

Regelungen

Industrielle Normen
DI: 97/23/EG
(DGRL B+D Modul EG 1115)

Wasser
DVGW: W 570-1
DIN EN 13228
BGA KTW
DVGW: W270

Gas
DIN EN 33

BVG4-L

2/2-Wege Kugelhahn, Innengewinde BSPP

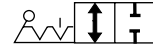

Messing vernickelt

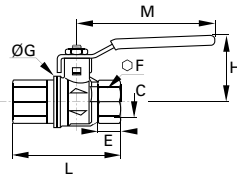

DN	C		E	F	G	H	L	M	Kg
8	G1/4	BVG4-1/4L	12	20	25	38	50	82	0,150
10	G3/8	BVG4-3/8L	12	20	25	38	60	82	0,150
15	G1/2	BVG4-1/2L	15,5	25	32,5	43	75	100	0,255
20	G3/4	BVG4-3/4L	17	32	39	50	80	120	0,390
25	G1	BVG4-1L	21	41	47,5	54	90	120	0,590
32	G1 1/4	BVG4-1.1/4L	23	50	59	73	110	158	0,980
40	G1 1/2	BVG4-1.1/2L	23	55	71,5	79	120	158	1,205
50	G2	BVG4-2L	26,5	70	86	86	140	158	1,960

BVGT4-L

2/2-Wege Kugelhahn, Innengewinde BSPP

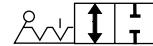

Messing vernickelt

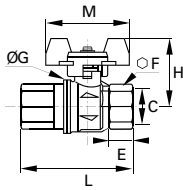

DN	C		E	F	G	H	L	M	Kg
8	G1/4	BVGT4-1/4L	12	20	25	39	50	50	0,150
10	G3/8	BVGT4-3/8L	12	20	25	39	60	50	0,150
15	G1/2	BVGT4-1/2L	15,5	25	32,5	43	75	50	0,230
20	G3/4	BVGT4-3/4L	17	32	39	47	80	60	0,350
25	G1	BVGT4-1L	21	41	47,5	51	90	60	0,550

Griff als Flügelschraube

Kugelhähne in Standardausführung

Kugelhähne mit **Fluorpolymer-Dichtungen** sind als kompakte Ausführung, als Standard und als abschließbare Sicherheitsausführung erhältlich. Sie eignen sich für alle **gängigen industriellen Anwendungen**, bei denen aufgrund der beförderten Medien bzw. der Betriebstemperaturen PTFE-Dichtungen erforderlich sind.

Produktvorteile

Optimierte Anlagen

- Freier Durchfluss
- Langer Griff oder Flügelschraube
- Gute Korrosionsbeständigkeit
- Abschließbare Ausführung für mehr Sicherheit
- Sehr gutes Preis-/Leistungsverhältnis

Breite Kompatibilität

- Für zahlreiche Medien geeignet
- Einsatz im Nieder- und Mitteldruckbereich
- Zuverlässiger Korrosionsschutz durch Oberflächenbehandlung



Anwendungen

- Werkzeugmaschinen
- Landmaschinen
- Textilindustrie
- Drucklufttechnik
- Sanitär
- Klimatechnik
- Heizungsanlagen

Technische Daten

Ausführung	Standard und abschließbare Version	Kompakte Version
Geeignete Medien	Druckluft, Gas, Wasser, Wasserdampf, Öl und andere mit den Werkstoffen kompatible Medien	
Betriebsdruck	0 bis 30 bar	0 bis 35 bar
Temperaturbereich	-20°C bis +130°C	-10°C bis +90°C

Die Leistungsmerkmale hängen von den verwendeten Medien ab.

Materialübersicht

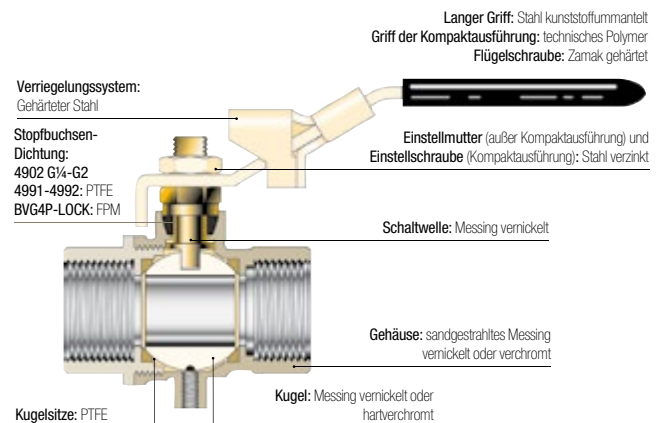

Silikonfrei

Regelungen

Industrielle Normen

- DI: 97/23/EG (Modul DGRL A – EG Durchmesser > 25 mm)
- DI: Maschinenrichtlinie 2006/42/EG
- DI: 2002/95/EG (RoHS)
- RG: 1907/2006 (REACH)
- DI: 89/392/EG

Standard-Serie

4902

2/2-Wege Standard-Kugelhahn, Innengewinde BSPP

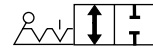

Messing vernickelt, PTFE

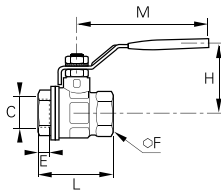

DN	C		E	F	H	L	M	Kg
10	G1/4	4902 10 13	11	20	43	51,5	98	0,154
	G3/8	4902 10 17	11	20	43	51,5	98	0,138
15	G1/2	4902 15 21	13,5	25	47	55	98	0,204
20	G3/4	4902 20 27	12,5	31	58	57,5	122	0,322
25	G1	4902 25 34	15	38	60	69,5	122	0,468
32	G1 1/4	4902 32 42*	17	48	77	81,5	153	0,794
40	G1 1/2	4902 40 49*	18	54	83	95	153	1,082
50	G2	4902 50 48*	22	66	95	113	162	1,787
65	G2 1/2	4902 65 47*	22	85	132	136	255	4,500
80	G3	4902 80 46*	25	99	140	157	255	5,840
100	G4	4902 01 45*	29	125	154	191	255	9,040

* Produkte mit CE-Markierung
Ausführungen ab 2 1/2": doppelte Stopfbuchsenabdichtung aus FPM
Betriebstemperatur: -40°C bis +170°C

4991

2/2-Wege Kompakt-Kugelhahn, Außen-/Innengewinde BSPP

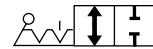

Messing verchromt, PTFE

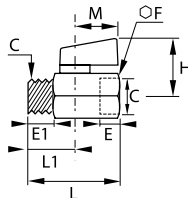

DN	C		E	E1	F	H	L	L1	M	Kg
6	G1/8	4991 00 10	10	10	21	30	41,5	10	24	0,089
	G1/4	4991 00 13	11	11	21	30	41,5	11	24	0,082
8	G3/8	4991 00 17	11	11	21	30	41,5	10,5	24	0,087
	G1/2	4991 00 21	13	13	25	32	49	12,5	24	0,134

4992

2/2-Wege Kompakt-Kugelhahn, Innengewinde BSPP

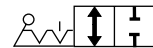

Messing verchromt, PTFE

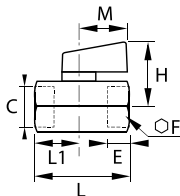

DN	C		E	F	H	L	L1	M	Kg
6	G1/8	4992 00 10	10	21	30	41,5	10	24	0,110
	G1/4	4992 00 13	11	21	30	41,5	11	24	0,106
8	G3/8	4992 00 17	11	21	30	41,5	10,5	24	0,094
	G1/2	4992 00 21	13	25	32	49	12,5	24	0,142

BVGT4-C

2/2-Wege Standard-Kugelhahn, Innengewinde BSPP



Messing vernickelt

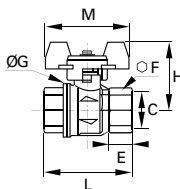

DN	C		E	F	G	H	L	M	Kg
8	G1/4	BVGT4-1/4C	9	20	25	40	39	50	0,000
10	G3/8	BVGT4-3/8C	9	20	25	40	39	50	0,000
15	G1/2	BVGT4-1/2C	11	25	32,5	44	50	50	0,000
20	G3/4	BVGT4-3/4C	12	31	39	49	54	50	0,000
25	G1	BVGT4-1C	14	38	47,5	53	67	50	0,000

Griff als Flügelschraube

Kugelhähne

Absperrentile

Standardserie

BVG4-LOCK 2/2-Wege Kugelhahn, abschließbar, Innengewinde BSPP

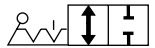

Messing vernickelt

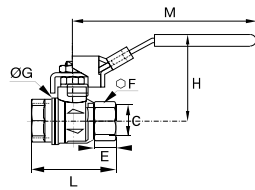

DN	C		E	F	ØG	H	L	M	Kg
8	G1/4	BVG4-1/4LOCK	12	20	25	38	50	82	0,150
10	G3/8	BVG4-3/8LOCK	12	20	25	38	60	82	0,150
15	G1/2	BVG4-1/2LOCK	15,5	25	32,5	43	75	100	0,255
20	G3/4	BVG4-3/4LOCK	17	32	39	50	80	120	0,390
25	G1	BVG4-1LOCK	21	41	47,5	54	90	120	0,590

Doppelte Stopfbuchsenabdichtung aus FPM Betriebstemperatur: -40°C bis +170°C

BVG4P-LOCK 2/2-Wege Kugelhahn mit Entlüftung, abschließbar, Innengewinde BSPP

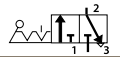

Messing vernickelt

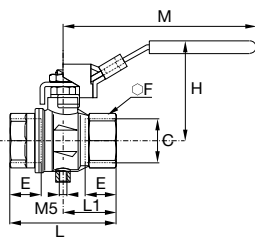

DN	C		E	F	H	L	L1	M	Kg
8	G1/4	BVG4P-1/4LOCK	12	20	47,5	45	22,5	96	0,155
10	G3/8	BVG4P-3/8LOCK	12	20	47,5	45	22,5	96	0,172
15	G1/2	BVG4P-1/2LOCK	15,5	25	52	59	29,5	96	0,239
20	G3/4	BVG4P-3/4LOCK	17	31	59,5	64	32	117	0,371
25	G1	BVG4P-1LOCK	21	40	63,5	81	40,5	117	0,581

Betriebsdruck: 14 bar
Temperaturbereich: -10°C bis +100°C

Kugelhähne: Beständigkeitstabelle

Der Beständigkeitstabelle können Sie entnehmen, für welche Medien die einzelnen Kugelhähne eingesetzt werden können und für welche Druck- und Temperaturbelastungen sie ausgelegt sind.

Bei einigen Ausführungen weicht der maximale Betriebsdruck von den Angaben in der Tabelle ab. In diesem Fall finden Sie den entsprechenden Druck in der Beschreibung der jeweiligen Artikelnummer.

ACHTUNG: Bei Durchmessern ≥ 32 mm oder $1\frac{1}{4}$ " muss der maximale Betriebsdruck halbiert werden.

Sollte das gesuchte Medium nicht in der Tabelle aufgeführt sein, bitten wir um Rücksprache.

Medien	Max. Druck (bar)	Temperaturbereich in °C		Kugelhähne und leichte Baureihe	Standard-Version	DVGW-Version	Spezial-Serie						
		Min.	Max.				20	22	26	27	30	32	
Acetophenon	20	-20	+60										●
Aceton und andere Ketone	20	-20	+60										●
Acetyl - Aceton	20	-20	+60										●
Acetylen (Gas)	20	-20	+60	●	●	●							
Alkohol, rein	20	-20	Siedep.										●
Aluminiumoxid (wässrige Lösung oder Paste)	40	-20	+90	●	●	●							
Amylalkohol	20	-20	Siedep.										●
Argon (Gas) Ar	20	-20	+60	●	●	●							
Aromatische Kohlenwasserstoffe	20	-20	+60					●					
Auto (Bremsflüssigkeit)	20	-20	+90										●
Bariumhydroxid	20	-20	+40										●
Benzaldehyd	20	-20	+60										●
Benzen	20	-20	+60					●					
Benzin, Normal	20	-20	+40	●	●								
Benzin, Super	20	-20	+40				●						
Benzylalkohol	20	-20	Siedep.					●					
Biberöl	40	-20	+90	●	●								
Borax (Paste oder flüssig)	20	-20	+60										●
Bromchlor-Trifluorethan	20	-20	+60		●	●			●				
Butadien (Kohlenwasserstoffverbindung)	20	-20	+60								●		
Butan	20	-20	+60	●	●	●							
Butanol	20	-20	Siedep.					●					
Butylalkohol	20	-20	Siedep.					●					
Butylen (Kohlenwasserstoffverbindung)	20	-20	+60					●					
Dekalin (Kohlenwasserstoffverbindung, Lösungsmittel)	20	-20	+60								●		
Diacetonalkohol	20	-20	Siedep.										●
Dieselöle	40	-20	+90	●	●								
Diester	20	-20	+90					●					
Diisobutylene	20	-20	+60								●		
Dipenten (Lösungsmittel, Lacke)	20	-20	+60					●					
Dipentan	20	-20	+60					●					
Diphenyloxid (Waschmittel)	20	-20	+60								●		
Druckluft	20	-25	+180	●	●	●	●	●	●	●	●	●	●
Erdgas	20	-20	+40			●							
Erythren (siehe Butadien)	20	-20	+60								●		
Ethan (Gas) CH ₂ CH ₃	20	-20	+60	●	●								
Ethan (Gas, Kohlenwasserstoffverbindung)	20	-20	+60								●		

Die oben aufgeführten Angaben stützen sich auf unsere langjährige Erfahrung. Alle Angaben sind unverbindlich und dienen ausschließlich der Information. Wir empfehlen unseren Kunden, entsprechende Tests unter realen Anwendungsbedingungen vorzunehmen.

Kugelhähne: Beständigkeitstabelle

Medien	Max. Druck (bar)	Temperaturen in °C		Durchgangs- kugelhähne und leichte Ausführung	Standardserie	DVGW	Halbstandard							
		Min.	Max.				20	22	26	27	30	32		
Ethandiol (Frostschutz) - siehe Glykol	20	-20	+120											●
Ethylalkohol	20	-20	Siedep.											●
Ethylenglykol (Frostschutz)	20	-20	+120											●
Farben und ihre Lösungsmittel	20	-20	+60		●	●				●				
Fettalkohol	20	-20	Siedep.						●					
Frostschutz oder Glykol (verdünnt)	40	-20	+40	●	●	●								
Glykol (Frostschutz, Schmiermittel)	40	-20	+40	●	●									
Glyzerin	20	-20	+40	●	●									
Graphit (Suspension in Wasser, Öl, Fett)	40	-20	+90	●	●									
Heizöle	40	-20	+40	●	●	●								
Heizöle - Gasöle	40	-20	+40	●	●									
Helium (Gas)	20	-20	+60											●
Heptanal	20	-20	+50	●	●									
Hexan (Lösungsmittel)	20	-20	+60											●
Hydrauliköle (aus Petroleum)	40	-20	+90	●	●									
Hydrogengas	20	-20	+60											●
Isobutan (aliphatische Kohlenwasserstoffverbindung)	20	-20	+60											●
Isooktan	20	-20	+60											●
Isopropylalkohol	20	-20	Siedep.											●
Klaunenöl	40	-20	+90	●	●	●								
Kohlendioxid CO ₂	40	-20	+60	●	●									
Kreosote (Teeröle)	20	-20	+60											●
Kresole	20	-20	+60											●
Krypton Kr (Gas)	20	-20	+60	●	●	●								
Kupferkalkbrühe (Insektizid)	20	0	+40	●	●	●								
Lacke und Farben	20	-20	+60		●	●				●				
Leuchtgas	20	-20	+40			●								
Meerwasser	40		+80	●	●	●								
Meerwasser, sehr heiß	20		+150			●								●
Methan (Gas) CH ₄	20	-20	+60	●	●	●								
Methanol	20	-20	Siedep.											●
Methylalkohol	20	-20	Siedep.											●
Methylalkohol (Lösungsmittel)	20	-20	Siedep.											●
Mineralöle	40	-20	+90	●	●									
Natriumkarbonat (mit Wasser)	20	0	+40	●	●	●								
Naturwachse (pflanzliches Wachs, Bienenwachs, Carnobawachs, Chinawachs, Braunkohlenwachs)	40	-20	+90											●
Neon (Gas) Ne	20	-20	+60	●	●	●								
Öle (Rohöl und Wasseremulsionen)	40	-20	+90	●	●	●								
Paraffine	20	-20	+60	●	●	●								
Paraffinöl	40	-20	+90	●	●	●								
Pentan (flüssige Kohlenwasserstoffverbindung)	20	-20	+60	●	●	●								
Pentanol 1 und 2	20	-20	Siedep.											●
Petroleumfette	40	-20	+90	●	●									

Die oben aufgeführten Angaben stützen sich auf unsere langjährige Erfahrung. Alle Angaben sind unverbindlich und dienen ausschließlich der Information. Wir empfehlen unseren Kunden, entsprechende Tests unter echten Anwendungsbedingungen vorzunehmen.

Kugelhähne: Beständigkeitstabelle

Medien	Max. Druck (bar)	Temperaturen in °C		Durchgangskugelhähne und leichte Ausführung	Standard	DVGW	Halbstandard					
		Min.	Max.				20	22	26	27	30	32
Phenol (wässrige oder alkoholische Lösung)	20	-20	+60		●	●			●			
Phenylwasserstoff	20	-20	+60					●				
Propan	20	-20	+60	●	●	●						
Propanol 1 und 2	20	-20	Siedep.									●
Propanon 2	20	-20	+60									●
Propen oder Propylen	20	-20	+60					●				
Propylalkohol	20	-20	Siedep.									●
Propylen oder Propen	20	-20	+60					●				
Rapsöl	40	-20	+90	●	●							
Rizinusöl	40	-20	+90	●	●	●						
Rohöl	20	-20	+160					●				
Sauerstoff in gasförmigem Zustand (Atmosphäre)	20	-20	+40									●
Schneidöl	40	-20	+90	●	●							
Seifen	20	-20	+100									●
Seifen, flüssig oder Paste	40	-20	+40	●	●	●						
Seifenlaugen	20	-20	+30	●	●	●						
Speisefette	20	+5	+200		●				●			
Speiseöle	20	+5	+200		●				●			
Spiritus oder Brennspritus	40	-20	+40	●	●	●						
Stärke (Gel oder Paste)	40	+10	+40	●	●	●						
Stickstoff (Gas) N ²	40	-20	+90	●	●	●						
Synthetische Öle	20	-20	+100									●
Terpentin	20	-20	+50	●	●	●						
Tierische Öle, Fette	20	+5	+200		●	●			●			
Tinte	20	-20	+60							●		
Toluol (Terpentin-Kohlenwasserstoffverbindung)	20	-20	+60		●	●			●			
Trichlorethylen	20	-20	+65					●				
Vaselin	40	-20	+60	●	●	●						
Vaselinöl	40	-20	+90	●	●	●						
Waschmittel (Lösungen)	20	-20	+100									●
Wasser, bei hohen Temperaturen	20		+150			●						●
Wasser, destilliert	40		+90	●	●	●						
Wasser, kohlenensäurehaltig	40		+90	●	●	●						
Wasser, normal	40		+80	●	●	●						
Wasserdampf max. 150°C	20	-20	+150									●
Wasserstoffperoxid	40	-20	+30				●					
Xenon (Gas) Xe	20	-20	+60	●	●	●						
Xylen	20	-20	+60					●				

Kugelhähne

Absperrventile

Die oben aufgeführten Angaben stützen sich auf unsere langjährige Erfahrung. Alle Angaben sind unverbindlich und dienen ausschließlich der Information. Wir empfehlen unseren Kunden, entsprechende Tests unter realen Anwendungsbedingungen vorzunehmen.

Kugelhähne aus Edelstahl

Kugelhähne aus **Edelstahl** sind für den Einsatz bei **korrosiven Medien** und in **aggressiven Umgebungen** optimal geeignet. Durch die Konstruktion mit freiem Durchfluss sind sie für hohe Druck- und Temperaturbelastungen prädestiniert und dadurch in vielen Anwendungsbereichen einsetzbar.

Produktvorteile

Zuverlässigkeit

- Freier Durchfluss
- Ausgezeichnete Chemikalienbeständigkeit
- Hohe Temperatur- und Druckbeständigkeit
- Leichte Baureihe: gesicherte Qualität und Rückverfolgbarkeit durch 100%-Dichtheitsprüfung und Fabrikationsmarkierungen

Vielseitiger Einsatz

- Kugelhähne in 3 Ausführungen:
 - 1-teilige Ausführung: nicht demontierbar
 - 3-teilige Ausführung: einfach zu demontieren, für einfache Wartung und Reinigung
 - Leichte Baureihe: für kompakten Einbau
- Befestigungsplatte: 4812 und 4832
 - Schottmontage
 - für pneumatischen oder elektronischen Antrieb (ISO 5211)



Lebensmittelindustrie
Luftfahrt
Chemie
Halbleitertechnik
Medizinische Geräte
Petrochemie
Labors
Prozesse der Pharmaindustrie

Anwendungen

Technische Daten

Geeignete Medien	Typ 4810, 4812 und 4832	Typ 0465
	Alle Medien	Alle Medien
Betriebsdruck	0 bis 65 bar	Vakuum bis 20 bar
Temperaturbereich	-20°C bis +150°C	-20°C bis +120°C

Die Leistungsmerkmale hängen von den verwendeten Medien, Werkstoffen und Schläuchen ab.
Garantiert vakuumbeständig bis 755 mm Hg (99%iges Vakuum).

Materialübersicht

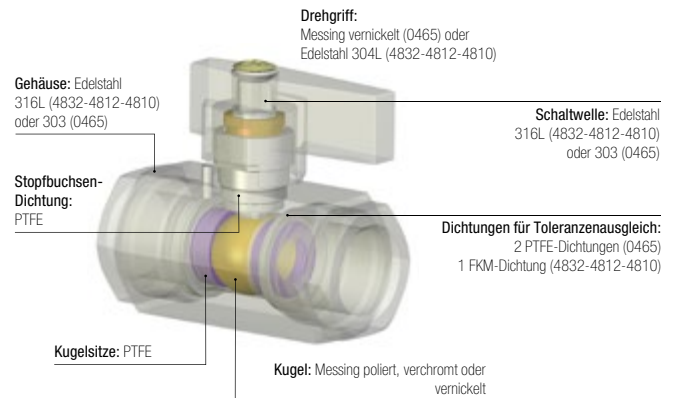

Druck- und Vakuumbeständigkeit

Versionen 4810, 4812 und 4832

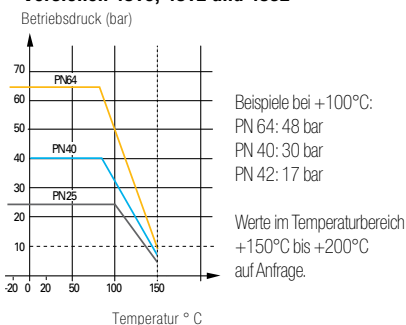

Version 0465

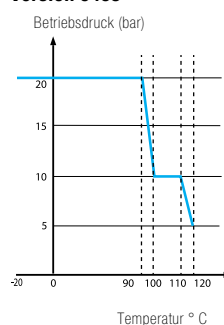

Regelungen

Industrielle Normen

- DI: 97/23/EG (Modul DGRL A – EG Durchmesser > 25 mm)
- DI: Maschinenrichtlinie 2006/42/EG
- DI: 2002/95/EG (RoHS)
- RG: 1907/2006 (REACH)
- DI: 89/392/EG

Edelstahl-Serie

4832

2/2-Wege Kugelhahn mit Fixierplatte, 3-teilig, Innengewinde BSPP

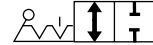

Edelstahl 316L, PTFE

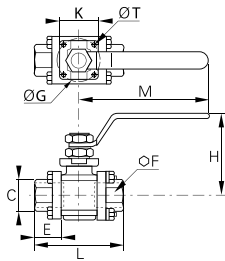

DN	C		E	F	G	H	K	L	M	ØT	Kg
10	G1/4	4832 10 13	18	22	36	50	36	57	110,5	5,5	0,272
	G3/8	4832 10 17	18	22	36	50	36	57	110,5	5,5	0,400
15	G1/2	4832 15 21	20,5	27	36	64	36	65	131,5	6	0,442
20	G3/4	4832 20 27	22,5	32	42	68	42	76	131,5	5,5	0,568
25	G1	4832 25 34	27	41	42	78,5	42	92	174,5	6	1,035
32	G1 1/4	4832 32 42*	30	50	42	83,5	42	106,5	174,5	5,5	1,530
40	G1 1/2	4832 40 49*	31	55	50	100	50	116	250,5	6,5	2,146
50	G2	4832 50 48*	36	70	50	107	50	136	250,5	6,5	3,140

* Produkte mit CE-Markierung

4812

2/2-Wege Kugelhahn mit Fixierplatte, Innengewinde BSPP

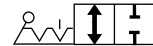

Edelstahl 316L, PTFE

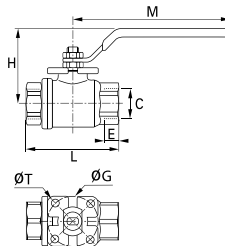

DN	C		E	G	H	L	M	ØT	Kg
10	G1/4	4812 10 13	10	36	50	55	110	5,5	0,263
	G3/8	4812 10 17	11	36	50	55	110	5,5	0,254
15	G1/2	4812 15 21	15	36	53	66	110	5,5	0,336
20	G3/4	4812 20 27	16	42	67	79	130	5,5	0,574
25	G1	4812 25 34	19	42	79	93	175	5,5	1,000
32	G1 1/4	4812 32 42*	21	42	83	100	175	5,5	1,337
40	G1 1/2	4812 40 49*	21	50	100	110	250	5,5	2,214
50	G2	4812 50 48*	26	70	107	131	250	8,5	3,262

* Produkte mit CE-Markierung

4810

2/2-Wege Kugelhahn, Innengewinde BSPP

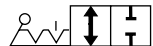

Edelstahl 316L, PTFE

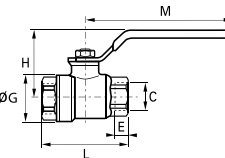

DN	C		E	G	H	L	M	Kg
8	G1/4	4810 08 13	10	30	44,5	53,5	110,5	0,205
10	G3/8	4810 10 17	10	30	44,5	53,5	110,5	0,194
15	G1/2	4810 15 21	13	32,5	47	60	110,5	0,245
20	G3/4	4810 20 27	14	40	54,5	70	131,5	0,420
25	G1	4810 25 34	17	49	58,5	79	131,5	0,648

Gewinde gemäß ISO 228-1

0465

2/2-Wege Kugelhahn, leichte Baureihe, Innengewinde BSPP

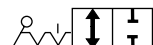

Edelstahl 303, PTFE

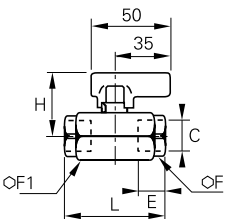

DN	C		E	F	F1	H	L	Kg
4	G1/4	0465 04 13	13	19	24	36	50	0,226
7	G3/8	0465 07 17	13	24	27	39	55	0,278
10	G1/2	0465 10 21	16	27	30	40	62	0,322

Silikonfrei

Kugelhähne
Absperrentile

Hochdruck-Kugelhähne

Diese Kugelhähne sind gezielt für **Anwendungen** im Druckbereich **bis 300 bar** ausgelegt. Hochleistungsmaterialien und besondere Herstellungsqualität schaffen die Voraussetzungen für einen erweiterten Druck- und Temperaturbereich.

Produktvorteile

Hochdruck & Sicherheit

Sichere Abdichtung im Nieder- und Hochdruckbereich
 Robustes Design mit Arretierschraube zur sicheren Montage
 Pressmessing gewährleistet ausgezeichnete Dauerbeständigkeit unter anspruchsvollen Bedingungen
 100% Dichtheit geprüft
 Individuelle Markierung mit Datumsangabe gewährleistet Qualität und Rückverfolgbarkeit

Einfache Anwendung

Befestigungsbohrungen für Schottmontage
 Durch ein Handrad versetz- und austauschbarer Griff
 Niedriges Drehmoment



Automobilproduktion
 Gießerei
 Tiefziehen
 Werkzeugmaschinen
 Textilindustrie
 Industrielle Brillenherstellung
 Turbinen
 Tauchen

Anwendungen

Technische Daten

Geeignete Medien	Druckluft
Betriebsdruck	Vakuum bis 300 bar
Temperaturbereich	-15°C bis +80°C

Die Leistungsmerkmale hängen von den verwendeten Medien, Werkstoffen und Schläuchen ab.
 Garantiert vakuumbeständig bis 755 mm Hg (99%iges Vakuum).

Materialübersicht

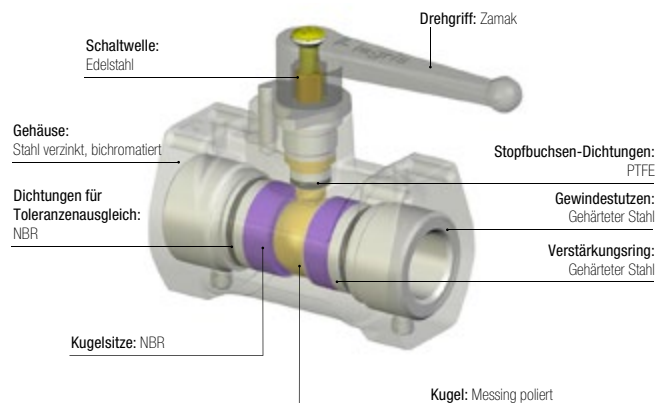

Silikonfrei

Regelungen

DI: 97/23/EG (Modul DGRL A - Durchmesser > 25 mm)
 DI: 2006/42/EG (Maschinenrichtlinie)
 DI: 2002/95/EG (RoHS)
 RG: 1907/2006 (REACH)

Einbaukonfiguration

Plattenmontage

Schottbefestigung mit Schrauben

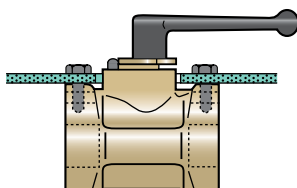

Wandmontage

Befestigung mit Montagewinkeln und Schrauben

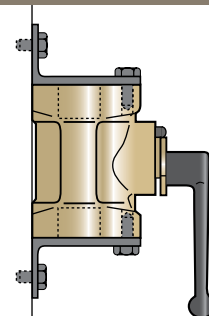

Hochdruck-Serie

4402

2/2-Wege Hochdruck-Kugelhahn, Innengewinde BSPP

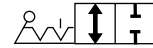

Behandeltes Messing, NBR

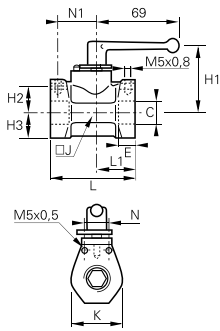

DN	C		E	H1	H2	H3	J	K	L	L1	N	N1	Kg
7	G1/4	4402 07 13	12	50	13	15	30	30	58	25	15	20	0,402
10	G3/8	4402 10 17	12	54	23	19	36	39	72	36	20	30	0,722
13	G1/2	4402 13 21	15	56	23	21	40	42	79	36	20	30	0,870

Kugelhähne

Absperrventile

Miniatur-Kugelhähne

Kugelhähne aus Polymer in Miniaturausführung sorgen durch **Push-In Anschlüsse** für eine enorme Zeitersparnis bei der Installation. Sie bieten freien Durchfluss und sind im Hinblick auf **Effizienz, geringen Platzbedarf und minimales Gewicht** eine überzeugende Lösung.

Produktvorteile

Optimale Lösung

- Freier Durchfluss
- Kennzeichnung mit den bekannten Pneumatiksymbolen zur einfachen Identifikation
- Leichte Bauweise und kompaktes Design
- Extrem kompakter und dabei leichtgängiger Griff
- Griff mit Schlitz für Schraubendreher zur einfachen Betätigung
- Optimierte Lösung für Polymer-Schläuche (Druckluftanwendungen) – keine Schlauchvorbereitung erforderlich
- Wandbefestigung oder Aufreihung mit Verbindungsclips möglich

Bewährte Technologie

- Push-In-Anschlüsse LF 3000® mit maximaler Abdichtung bei statischer und dynamischer Belastung
- Hochfestes Polyamid
- Ausgezeichnete Dauerdichtheit
- Automatischer Ausgleich des Dichtungsverschleißes gewährt Langlebigkeit der Produkte
- 100% Dichtheit geprüft
- Individuelle Markierung mit Datumsangabe gewährleistet Qualität und Rückverfolgbarkeit



Anwendungen

- Robotertechnik
- Vakuumnetze
- Halbleitertechnik
- Verpackung
- Textilindustrie
- Drucklufttechnik

Technische Daten

Geeignete Medien	Druckluft			
Betriebsdruck	Vakuum bis 10 bar			
Temperaturbereich	-20°C bis +80°C			

Anzugsdrehmoment	Anschluss	G1/8	G1/4	G3/8	G1/2
	daN.m	0,8	1,2	3	3,5

Die Leistungsmerkmale hängen von den verwendeten Medien, Werkstoffen und Schläuchen ab.
Garantiert vakuumbeständig bis 755 mm Hg (99%iges Vakuum).

Materialübersicht

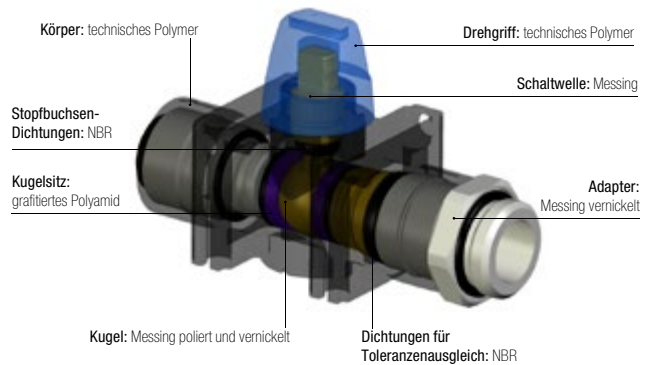

Silikonfrei

Funktionsweise

Kugelhahn mit Entlüftung, geöffnet

3/2-Wegeventile mit Entlüftung

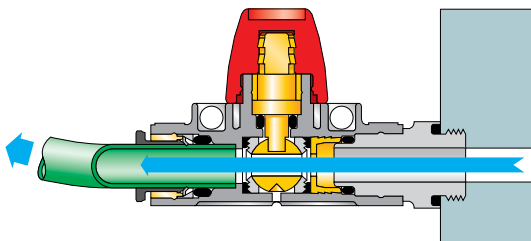

Kugelhahn mit Entlüftung, geschlossen

Drehgriff mit Schraubenschlitz

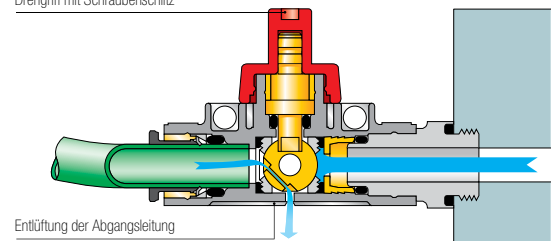

Miniatur-Serie

7910 2/2-Wege Miniatur-Kugelhahn

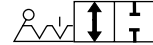

Technisches Polymer, NBR

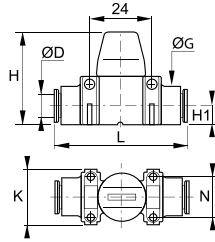

ØD		G	H	H1	K	L	N	Kg
4	7910 04 00	15	37	7,5	22	51	16	0,039
6	7910 06 00	15	37	7,5	22	52	16	0,034
8	7910 08 00	15	37	7,5	22	52	16	0,025
10	7910 10 00	20	43	11	30	66	22	0,060
12	7910 12 00	20	43	11	30	66	22	0,040

7911 2/2-Wege Miniatur-Kugelhahn, Außengewinde BSPP

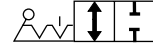

Technisches Polymer, Messing vernickelt, NBR

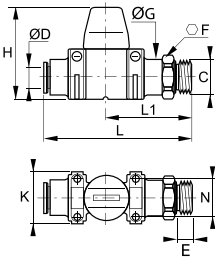

ØD	C		E	F	G	H	K	L	L1	N	Kg
6	G1/8	7911 06 10	5	13	14	37	22	62	37	16	0,045
8	G1/4	7911 08 13	5,5	16	17,5	37	22	61	35	16	0,040
10	G3/8	7911 10 17	5,5	20	22	43	30	74	41	22	0,075
12	G1/2	7911 12 21	7,5	24	26	43	30	75	42	22	0,075

7913 3/2-Wege Miniatur-Kugelhahn mit Entlüftung

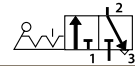

Technisches Polymer, NBR

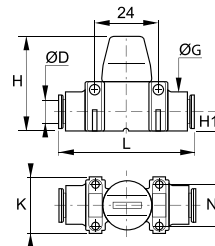

ØD		G	H	H1	K	L	N	Kg
4	7913 04 00	15	37	7,5	22	51	16	0,040
6	7913 06 00	15	37	7,5	22	52	16	0,035
8	7913 08 00	15	37	7,5	22	52	16	0,025
10	7913 10 00	20	43	11	30	66	22	0,060
12	7913 12 00	20	43	11	30	66	22	0,045

7914 3/2-Wege Miniatur-Kugelhahn mit Entlüftung, Außengewinde BSPP



Technisches Polymer, Messing vernickelt, NBR

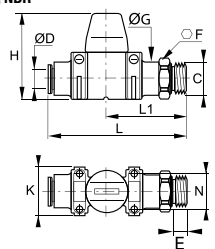

ØD	C		E	F	G	H	K	L	L1	N	Kg
6	G1/8	7914 06 10	5	13	14	37	22	62	37	16	0,045
8	G1/4	7914 08 13	5,5	16	17,5	37	22	61	35	16	0,040
10	G3/8	7914 10 17	5,5	20	22	43	30	74	41	22	0,058
12	G1/2	7914 12 21	7,5	24	26	43	30	75	42	22	0,075

7000 Verbindungsclips

Technisches Polymer

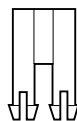

ØD		Kg
4	7000 00 05	0,005
6	7000 00 05	0,005
8	7000 00 05	0,005
10	7000 00 06	0,009
12	7000 00 06	0,009

Kugelhähne

Absperrentile

Kugelhähne LIQUIfit®

Diese Kugelhähne sind eine innovative Lösung für Anwendungen im Bereich der **Beförderung von Wasser und Getränken**, besonders im Hinblick auf **Gesundheitsschutz**. Sie sind eine **zuverlässige und kompakte** Lösung, die eine sichere **Abdichtung** gewährleisten und für **problemlose Reinigung** Ihrer Anlagen sorgen.

Produktvorteile

Innovative Technik & Zuverlässigkeit

Freier Durchfluss bei gleichzeitiger Reduzierung von Strömungsturbulenzen
 Selbstreinigende Kugel mit freiem Durchfluss gewährt dauerhaft saubere Leitungen
 Schlauchhalterung mit Klemmringsystem verhindert einen "Pumping Effect"
 Blitzschnelle Montage und Demontage des Schlauchs
 Patentierte EPDM-Dichtungstechnologie

Optimale Leistung

Chemisch neutrales Polymer für mechanische Belastbarkeit und thermische und chemische Beständigkeit
 Carstick®-Fittings sind absolut widerstandsfähig gegen Druckstöße
 Weitere Produkte auf Anfrage erhältlich



Getränkeautomaten
 Edelgas
 Kühlung
 Lebensmittelindustrie
 Wasserreinigung
 Wasserspender

Anwendungen

Technische Daten

Geeignete Medien	Wasser, Getränke, Lebensmittelflüssigkeiten		
Betriebsdruck	0 bis 10 bar (bei 20°C)		
Temperaturbereich	-15°C bis +100°C		
Anzugsdrehmoment	Anschluss	1/4" NPTF	3/8" NPTF
	daN.m	1,5	3

Materialübersicht

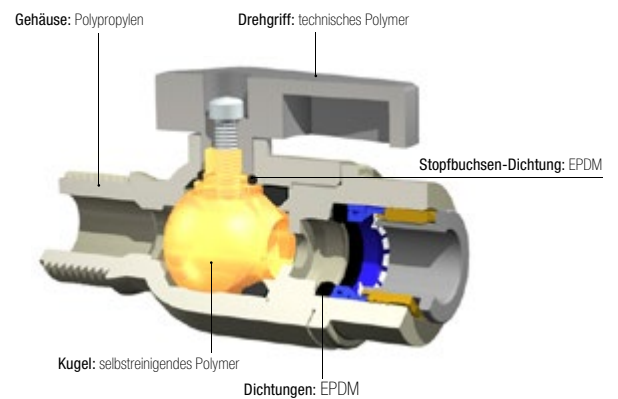

Silikonfrei

Regelungen

FDA: 21 CFR
 NSF: 51 und Blei < 0,25 %
 WQA: Water Quality Association

Kugelhähne LIQUIfit®

4020 2/2-Wege Kugelhahn



Glasfaserverstärktes Polypropylen, EPDM

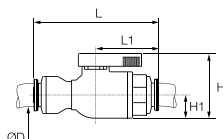

ØD		H	H1	L	L1	Kg
6	4020 06 00WP2	36	13	57	27	0,019
8	4020 08 00WP2	36	13	60	27	0,020
10	4020 10 00WP2	36	13	70	33	0,023
12	4020 12 00WP2	36,5	13	88	43	0,034

4020 2/2-Wege Kugelhahn

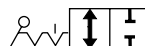

Zöllig

Glasfaserverstärktes Polypropylen, EPDM

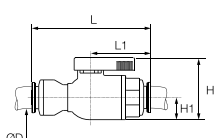

ØD		H	H1	L	L1	Kg
1/4	4020 56 00WP2	25	13	65	31	0,025
3/8	4020 60 00WP2	36	13	68	30,5	0,034

4021 2/2-Wege Kugelhahn, Außengewinde NPTF



Zöllig

Glasfaserverstärktes Polypropylen, EPDM

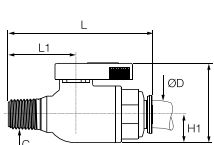

ØD	C		H	H1	L	L1	Kg
1/4	NPTF1/4	4021 56 14WP2	36	13	61	31	0,029
3/8	NPTF3/8	4021 60 18WP2	36	13	64	33,5	0,028

4023 2/2-Wege Kugelhahn, Innengewinde NPTF



Zöllig

Glasfaserverstärktes Polypropylen, EPDM

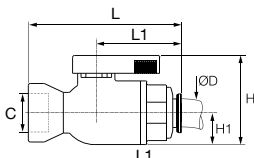

ØD	C		H	H1	L	L1	Kg
1/4	NPTF1/4	4023 56 14WP2	36	13	58	31	0,025
3/8	NPTF3/8	4023 60 18WP2	36	13	64	33,5	0,028

4022 2/2-Wege Winkelkugelhahn, Innengewinde NPTF



Zöllig

Glasfaserverstärktes Polypropylen, EPDM

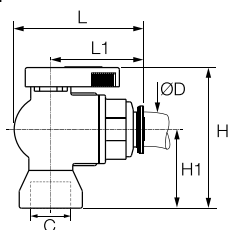

ØD	C		H	H1	L	L1	Kg
1/4	NPTF1/4	4022 56 14WP2	52	29	44	31	0,026
3/8	NPTF3/8	4022 60 18WP2	52	29	47	33,5	0,031

4024 2/2-Wege Winkelkugelhahn

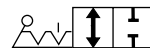

Glasfaserverstärktes Polypropylen, EPDM

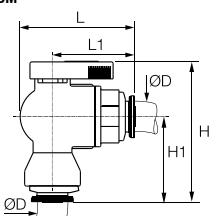

ØD		H	H1	L	L1	Kg
6	4024 06 00WP2	54	31	41	27	0,020
8	4024 08 00WP2	56	33	41	27,5	0,020
10	4024 10 00WP2	61	38	47	33	0,024
12	4024 12 00WP2	63	40	57	43	0,031

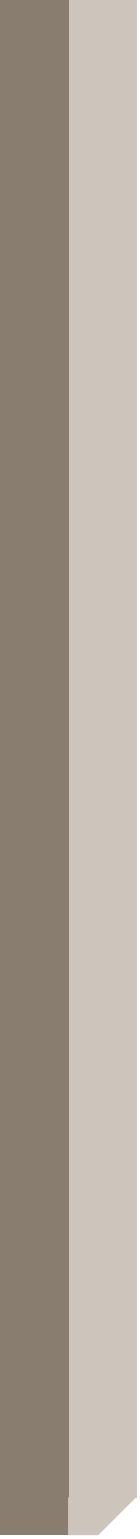

Produktübersicht Nadelventile und Tellerhähne

Nadelventile aus Messing

Gerade Ausführung

0502
Seite 6-39

0501
Seite 6-39

0510
Seite 6-39



Winkelanschlüsse

0532
Seite 6-39

0531
Seite 6-39



Abluss-Nadelventil

0562
BSPP/metr.
Gewinde
Seite 6-40

0563
NPT
Seite 6-40



Entlüftung für Manometer und Hydrometer

0627
BSPP
Seite 6-40



Druckentlastungsventil

0630
BSPP
Seite 6-40



Nadelventil aus Edelstahl

Gerade Ausführung

0591
Seite 6-41



Tellerhahn

Gerade Ausführung

4602
Seite 6-43



Nadelventile

Nadelventile von Parker Legris sind die erste Wahl für Anwendungen, bei denen es auf zuverlässige **Regulierung von Medien** ankommt bei gleichzeitig **absoluter Dichtheit** der Systeme. Die kompakten Nadelventile passen sich mühelos an alle Systeme an und überzeugen durch ihre extrem hohe Lebensdauer.

Produktvorteile

Robustes Design & einfache Anwendung	Präzise Durchflussregulierung
	Pressmessing für optimale mechanische Dauerfestigkeit
Breitgefächertes Programm	Robuste Nadel für zuverlässige Funktion
	Gute Korrosionsbeständigkeit
Zwei Werkstoffe zur optimalen Anpassung an die jeweilige Anwendung: Messing vernickelt und Edelstahl	
Zahlreiche Ventilvarianten und Sicherheitszubehör	



Anwendungen

Drucklufttechnik
Wasserkreisläufe
Werkzeugmaschinen
Gummiindustrie
Verpackung
Textilindustrie

Technische Daten

	Messing	Edelstahl			
Geeignete Medien	Druckluft, Wasser, industrielle Medien, etc. Weitere Medien auf Anfrage.	Medien aller Art			
Betriebsdruck	0 bis 120 bar	0 bis 400 bar			
Temperaturbereich	-20°C bis +100°C (außer 0510)	-20°C bis +180°C			
Anzugsdrehmoment	Anschluss	G1/8	G1/4	G3/8	G1/2
	daN.m	0,10 bis 0,20	0,10 bis 0,20	0,15 bis 0,25	0,20 bis 0,35

Die Leistungsmerkmale hängen von den verwendeten Medien ab.

Materialübersicht

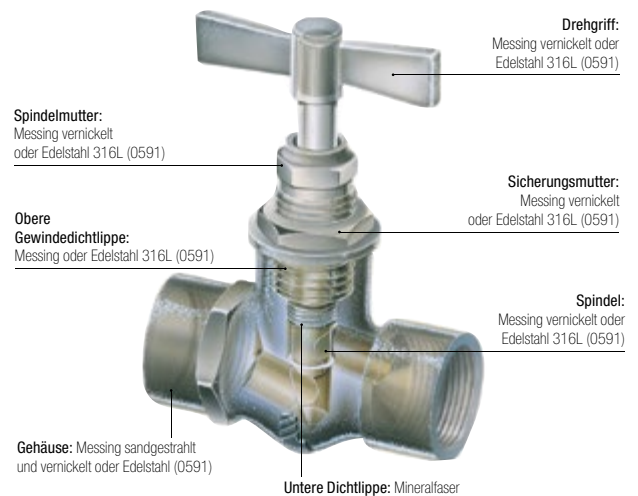

Silikonfrei

Regelungen

- DI: 97/23/EG (Modul DGRL A - Durchmesser > 25 mm)
- DI: 2006/42/EG (Maschinenrichtlinie)
- DI: 2002/95/EG (RoHS)
- RG: 1907/2006 (REACH)

Nadelventile aus Messing

0502 Nadelventil, Innengewinde BSPP

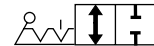

Messing vernickelt

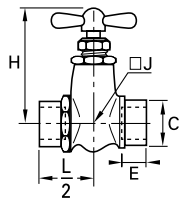

DN	C		E	H	H _{max}	J	L/2	Kg
4	G1/8	0502 04 10	9	56	50	17	23	0,133
	G1/4	0502 04 13	11	56	50	17	23	0,118
6	G3/8	0502 06 17	12	67	60	-	26	0,171
9	G3/8	0502 09 17	12	82	70	-	33	0,426

0501 Nadelventil, Außen-/Innengewinde BSPP

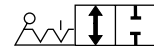

Messing vernickelt

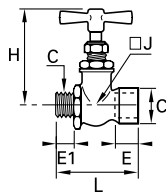

DN	C		E	E1	H	H _{max}	J	L	Kg
4	G1/8	0501 04 10	9	7	56	50	17	44	0,118
	G1/4	0501 04 13	11	9,5	56	50	17	46	0,115
6	G3/8	0501 06 17	12	9,5	67	60	-	48	0,158

0510 Nadelventil mit Klemmverschraubungen



Messing vernickelt

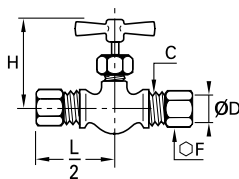

DN	ØD	C		F	H _{min}	H _{max}	L/2	Kg
4	6	M10x1	0510 04 06	13	42	46	29	0,083
8	8	M12x1	0510 05 08	14	42	46	30	0,083
5	10	M16x1,5	0510 05 10	19	42	46	31	0,111

Ausführung mit O-Ring-Abdichtung.
 Maximaler Betriebsdruck: Ø4 mm: 100 bar, Ø5 mm: 60 bar
 Temperaturbereich: -15° bis +70°C
 Anzugdrehmoment: siehe Kapitel Klemmverschraubungen

0532 Nadelventil, Winkelausführung, Innengewinde BSPP



Messing vernickelt

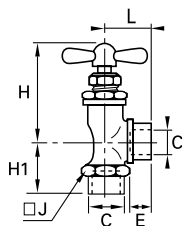

DN	C		E	H _{min}	H _{max}	H1	J	L	Kg
4	G1/8	0532 04 10	9	46	52	19	17	19	0,093
	G1/4	0532 04 13	11	46	52	21	17	21	0,087
6	G1/4	0532 06 13	11	55	63	26	22	26	0,171

0531 Nadelventil, Winkelausführung, Außen-/Innengewinde BSPP



Messing vernickelt

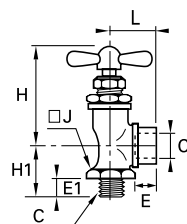

DN	C		E	E1	H _{min}	H _{max}	H1	J	L	Kg
4	G1/8	0531 04 10	7	9	46	52	19	17	19	0,082
	G1/4	0531 04 13	9,5	11	46	52	21	17	21	0,090
6	G1/4	0531 06 13	9,5	11	55	63	25	22	26	0,155
	G3/8	0531 06 17	9,5	12	55	63	25	22	27	0,153
10	G1/2	0531 10 21	13	16	62	72	34	26	33	0,329

Nadelventile aus Messing

0562 Ablass-Nadelventil, Außengewinde BSPP und metrisch

Messing

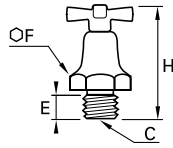

DN	C		E	F	H min	H max	Kg
5	M10x1	0562 05 60	8	16	37,5	40	0,031
	G1/8	0562 05 10	8	16	36	40	0,032
	G1/4	0562 05 13	10	19	38,5	42,5	0,040

0563 Ablass-Nadelventil, Außengewinde NPT

Messing

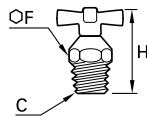

DN	C		F	H min	H max	Kg
5	G1/4	0563 05 14	14	28,5	32,5	0,021

0627 Manometerentlüftungshahn, Innengewinde BSPP

Messing vernickelt, NBR

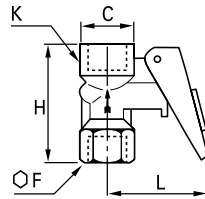

C		F	H	K	L	Kg
G1/4	0627 00 13	19	43,5	20	40	0,097

Druckbereich = 10 bar
 Dieser Hahn erlaubt den Anschluss eines Manometers in einen Druckkreislauf.
 Durch Schließen des Griffs wird das Manometer isoliert und entlüftet.
 Ein Verriegelungsstift gewährleistet die Dauerfreigabe des Manometers im Kreislauf.

0630 Druckentlastungsventil, Außengewinde BSPP

Messing

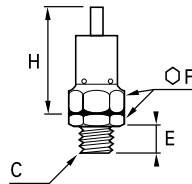

C		E	F	H	Kg
G1/4	0630 06 13	9	17	42,5	0,050

Das Druckentlastungsventil wird unkalibriert geliefert. Durch einfaches Einlegen von Metalldichtringen inden Sechskant (F) erfolgt die Kalibrierung.
 Maximaler Arbeitsdruck: 10 bar
 Kalibrierung von 1 bis 10 bar (nicht weniger).

Nadelventile aus Edelstahl

0591

Nadelventil, Innengewinde BSPP

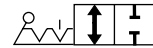

Edelstahl 316L, PTFE

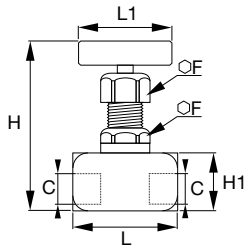

DN	C		F	H min	H max	H1	L	L1	Kg
3	G1/8	0591 03 10	22	90	99	25	45	48	0,345
4	G1/4	0591 04 13	22	90	99	25	50	48	0,355
5	G3/8	0591 05 17	22	90	104	30	56	48	0,430
6	G1/2	0591 06 21	22	90	104	30	62	48	0,483

Tellerhähne

Dieser Tellerhahn mit einfachem Exzenter ist für **häufige Schaltvorgänge bei extrem niedrigem Drehmoment** ausgelegt. Das robuste Design ohne Totraum verhindert **Ablagerungen** und bietet dadurch eine ausgezeichnete mechanische Performance.

Produktvorteile

Hohe Abriebfestigkeit & kompaktes Design

- Ausgezeichnet geeignet für pulverförmige und mit Festpartikeln angereicherte Medien
- Kennzeichnung der Durchflussrichtung für erhöhte Sicherheit (Durchfluss in eine Richtung)
- Leichtgängig
- Problemlose Anpassung an Behelfsadapter
- Geringer Platzbedarf im Vergleich zu Kugelhähnen derselben Nennweite
- Einfaches, effizientes und bewährtes Design für lange Lebensdauer

Anwendungen

- Lackiererei und Druckerei
- Werkzeugmaschinen
- Drucklufttechnik
- Partikeltransport
- Sanitär
- Gummiindustrie
- Petrochemie

Technische Daten

Geeignete Medien	Druckluft, Industriegase, Wasser, Schneidöle, Hydraulik-Öle, Heizöl, Kraftstoff, etc.
Betriebsdruck	0 bis 16 bar
Temperaturbereich	-20°C bis +80°C

Die Leistungsmerkmale hängen von den verwendeten Medien ab.

Materialübersicht

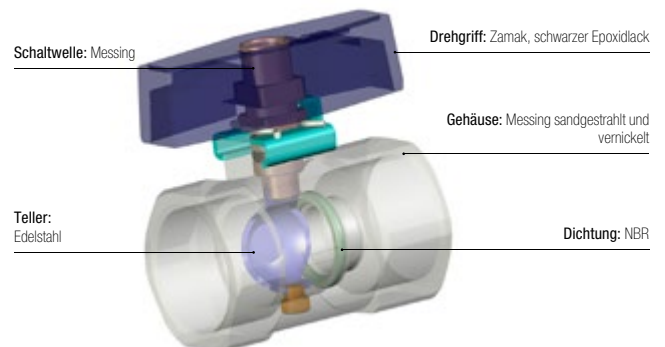

Silikonfrei

Regelungen

- DI: 97/23/EG (Modul DGRL A - Durchmesser > 25 mm)
- DI: 2006/42/EG (Maschinenrichtlinie)
- DI: 2002/95/EG (RoHS)
- RG: 1907/2006 (REACH)

Tellerhähne

4602

2/2-Wege Tellerhahn, Innengewinde BSPP

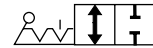

Messing vernickelt, NBR

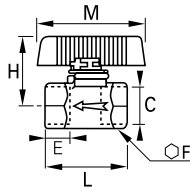

DN	C		E	F	H	L	M	Kg
6	G1/4	4602 06 13	9	17	35	34	54	0,102
7	G3/8	4602 07 17	11	22	35	39	54	0,136
10	G1/2	4602 10 21	12	24	37	42	54	0,140
13	G3/4	4602 13 27	14	30	40	49	54	0,208
18	G1	4602 18 34	15	41	46	55	54	0,412

Drehgriff: Zamak mit schwarzem Epoxidüberzug



Produktübersicht Axialventile

Gerade Ausführung, normal geschlossen

4202..20
FKM-Dichtung
2/2-Wege
Seite 6-48



4202..30
EPDM-Dichtung
2/2-Wege
Seite 6-48



Gerade Ausführung, normal offen

4212..20
FKM-Dichtung
2/2-Wege
Seite 6-48



4212..30
EPDM-Dichtung
2/2-Wege
Seite 6-48



Gerade Ausführung, bistabil

4222..20
FKM-Dichtung
2/2-Wege
Seite 6-49



4222..30
EPDM-Dichtung
2/2-Wege
Seite 6-49



Zubehör

4298
Anschlussplatte
Seite 6-49



4298
Elektromagnetisches Ventil
Seite 6-49



4299
Pneumatischer Schalter
Seite 6-49



Axialventile

Axialventile bieten die **Funktion eines Kugelhahns** mit **eigener Steuerung**. Mit pneumatischer bzw. elektropneumatischer Steuerung werden damit die bekannten Einschränkungen von herkömmlichen Steuerungen vermieden.

Produktvorteile

Optimierung & Sicherheit

Kompakte Baugröße: Platzersparnis um bis zu 50 % im Vergleich zu einem Ventil mit separatem Stellantrieb
Einfacher Einbau – sofort einsatzbereit
Gemeinsamer Unterbau für Elektromagneten
Automatisierte Funktion "öffnen/schließen"
Funktion unabhängig vom Ein- und Ausgangsdruck

Umfassendes Angebot

Dichtungen aus zwei verschiedenen Werkstoffen für breitere chemische und thermische Beständigkeit
Pneumatische, elektro-pneumatische oder duale Steuerung
Drei Versionen: Ruhezustand geschlossen, Ruhezustand offen und bistabil

Leistung

Freier Durchfluss bei geringem Druckverlust
Ausgezeichnetes Verhalten bei hohen Druck- und Temperaturbelastungen
Mit zahlreichen industriellen Medien kompatibel



Durchflusskontrolle
Kunststoffverarbeitung
Gummiindustrie
Drucklufttechnik
Textilindustrie
Druckerei
Verpackung
Robotertechnik

Anwendungen

Technische Daten

Geeignete Medien	Je nach Dichtungswerkstoff – FKM: Wasser, Luft, Öl, Fett... – EPDM: Warmwasser, Luft, Dampf...
Betriebsdruck	maximal 10 bar
Steuerdruck	RG und RO: 4,2 bis 8 bar Bistabil: 3 bis 8 bar
Temperaturbereich	-20°C bis +135°C (Endung 20 für FKM) -20°C bis +120°C (Endung 30 für EPDM)

Anzugsdrehmoment	Anschluss	G3/8	G1/2	G3/4	G1	G1¼	G1½	G2
	daN.m	0,15 bis 0,25	0,20 bis 0,35	0,50 bis 0,70	0,50 bis 0,70	0,40 bis 0,60	0,80 bis 1,20	0,80 bis 1,20

Die Leistungsmerkmale hängen von den verwendeten Medien, Werkstoffen und Schläuchen ab.
Garantiert vakuumbeständig bis 740 mm Hg (97%iges Vakuum).

Durchfluss-/Druckabfalldiagramm (Kv)

Kv-Wert in m³/h (Wasser bei Raumtemperatur mit einem Druckabfall von 1 bar)

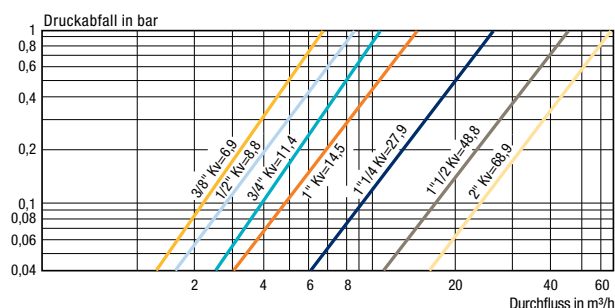

Materialübersicht

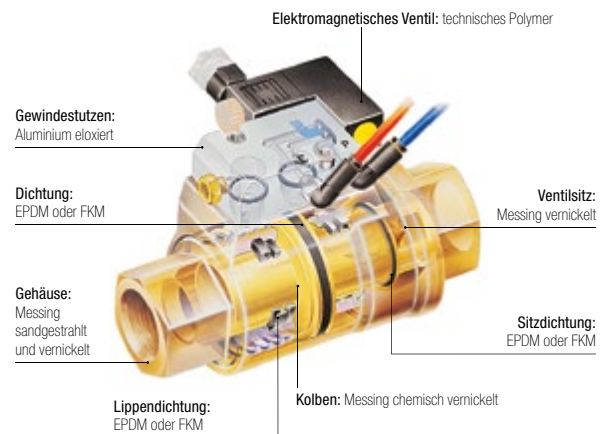

Silikonfrei

Regelungen

DI: 97/23/EG (Modul DGRL A - Durchmesser > 25 mm)
DI: 2006/42/EG (Maschinenrichtlinie)
DI: 2002/95/EG (RoHS)
RG: 1907/2006 (REACH)
DI: 94/9/CE (ATEX) - für Ausführungen mit pneumatischer Steuerung

Axialventile

Funktionsweise

Je nach Stellung des vom Medium durchströmten Schiebers ist das Axialventil geöffnet oder geschlossen.

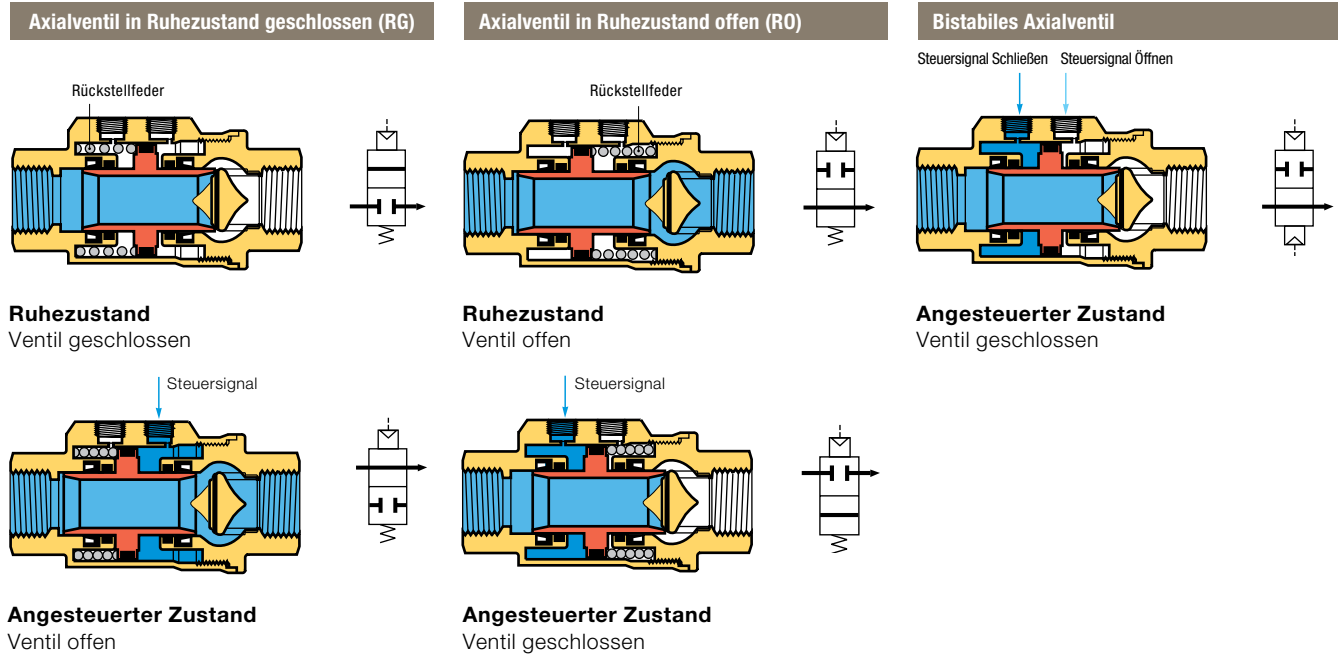

Einbaukonfiguration

Je nach Einsatzfall bietet das Axialventil von Parker Legris dem Anwender 3 unterschiedliche Steuerungsmöglichkeiten:

Pneumatische Steuerung

Beispiel: Axialventil 4222, bistabil

- Direkte pneumatische Ansteuerung
- Für wiederholte Öffnungs- und Schließzyklen
- Einsatz bei schwierigen Platzverhältnissen
- Einsatz in explosionsgefährdeten/explosionsgeschützten Bereichen

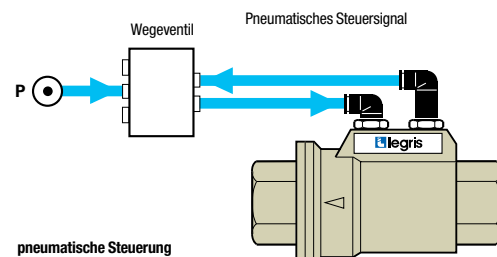

Elektropneumatische Steuerung

Beispiel: Axialventil 4202, in unbetätigtem Zustand geschlossen
+ Grundplatte und Mikro-Magnetventil 4298

- Für automatisierte industrielle Prozesse, die eine zentrale Fernsteuerung erfordern
- Namur-Magnetventile

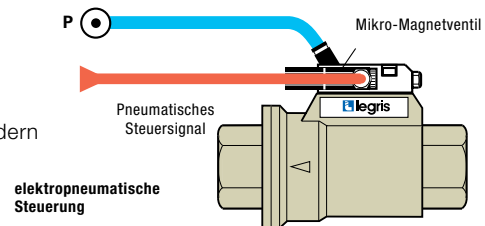

Duale Steuerung und Elektro-pneumatische Steuerung

Beispiel: Axialventil 4212, in unbetätigtem Zustand offen
+ Grundplatte und Mikro-Magnetventil 4298
+ Pneumatischer Schalter 4299

- Dualer Steuerungsaufbau
- Erhöhte Sicherheit: Fehlschaltungen werden verhindert
- Namur-Magnetventile

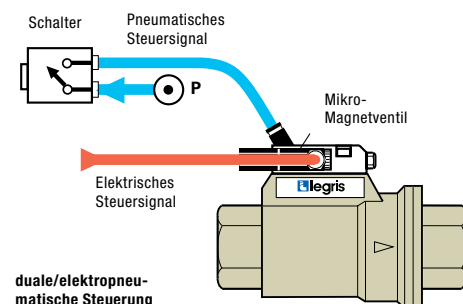

Axialventile

4202..20 Axialventil, Ruhezustand geschlossen, FKM-Dichtung, Innengewinde BSPP

Messing vernickelt, FKM

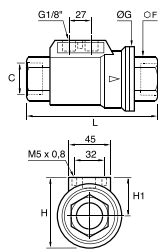

C		F	G	H	H1	L	Kg
G3/8	4202 10 17 20	22	46	54	31	98	0,815
G1/2	4202 15 21 20	27	52	60	35	112	1,093
G3/4	4202 20 27 20	33	64	70	38	135	1,624
G1	4202 25 34 20	41	69	76	41,5	143	2,033
G1 1/4	4202 32 42 20*	50	86	91	48	165	3,266
G1 1/2	4202 40 49 20*	60	96	102	54	180	4,195
G2	4202 50 48 20*	75	109	115	60,5	207	6,465

Steueranschluss: G1/8 mit Schalldämpfer
*mit CE-Markierung

4202..30 Axialventil, Ruhezustand geschlossen, EPDM-Dichtung, Innengewinde BSPP

Messing vernickelt, EPDM

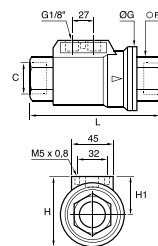

C		F	G	H	H1	L	Kg
G3/8	4202 10 17 30	22	46	54	31	98	0,828
G1/2	4202 15 21 30	27	52	60	35	112	1,097
G3/4	4202 20 27 30	33	64	70	38	135	1,606
G1	4202 25 34 30	41	69	76	41,5	143	2,013
G1 1/4	4202 32 42 30*	50	86	91	48	165	3,315
G1 1/2	4202 40 49 30*	60	96	102	54	180	4,195
G2	4202 50 48 30*	75	109	115	60,5	207	6,360

Steueranschluss: G1/8 mit Schalldämpfer
*mit CE-Markierung

4212..20 Axialventil, Ruhezustand offen, FKM-Dichtung, Innengewinde BSPP

Messing vernickelt, FKM

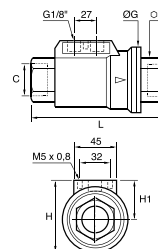

C		F	G	H	H1	L	Kg
G3/8	4212 10 17 20	22	46	54	31	98	0,828
G1/2	4212 15 21 20	27	52	60	35	112	1,096
G3/4	4212 20 27 20	33	64	70	38	135	1,637
G1	4212 25 34 20	41	69	76	41,5	143	2,025
G1 1/4	4212 32 42 20*	50	86	91	48	165	3,301
G1 1/2	4212 40 49 20*	60	96	102	54	180	4,188
G2	4212 50 48 20*	75	109	115	60,5	207	6,555

Steueranschluss: G1/8 mit Schalldämpfer
*mit CE-Markierung

4212..30 Axialventil, Ruhezustand offen, EPDM-Dichtung, Innengewinde BSP

Messing vernickelt, EPDM

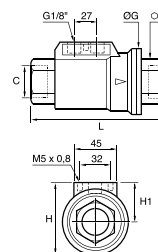

C		F	G	H	H1	L	Kg
G3/8	4212 10 17 30	22	46	54	31	98	0,827
G1/2	4212 15 21 30	27	52	60	35	112	1,152
G3/4	4212 20 27 30	33	64	70	38	135	1,595
G1	4212 25 34 30	41	69	76	41,5	143	1,993
G1 1/4	4212 32 42 30*	50	86	91	48	165	3,301
G1 1/2	4212 40 49 30	60	96	102	54	180	4,775
G2	4212 50 48 30*	75	109	115	60,5	207	6,360

Steueranschluss: G1/8 mit Schalldämpfer
*mit CE-Markierung

Axialventile

4222..20 Bistabiles Axialventil, FKM-Dichtung, Innengewinde BSPP

Messing vernickelt, FKM

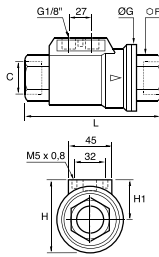

C		F	G	H	H1	L	Kg
G3/8	4222 10 17 20	22	46	54	31	98	0,802
G1/2	4222 15 21 20	27	52	60	35	112	1,050
G3/4	4222 20 27 20	33	64	70	38	135	1,571
G1	4222 25 34 20	41	69	76	41,5	143	1,942
G1 1/4	4222 32 42 20*	50	86	91	48	165	3,058
G1 1/2	4222 40 49 20*	60	96	102	54	180	3,995
G2	4222 50 48 20*	75	109	115	60,5	207	6,275

Steueranschluss: G1/8
*mit CE-Markierung

4222..30 Bistabiles Axialventil, EPDM-Dichtung, Innengewinde BSPP

Messing vernickelt, EPDM

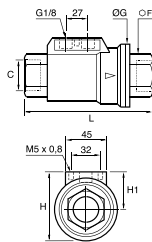

C		F	G	H	H1	L	Kg
G3/8	4222 10 17 30	22	46	54	31	98	0,832
G1/2	4222 15 21 30	27	52	60	35	112	1,046
G3/4	4222 20 27 30	33	64	70	38	135	1,662
G1	4222 25 34 30	41	69	76	41,5	143	1,943
G1 1/4	4222 32 42 30*	50	86	91	48	165	3,301
G1 1/2	4222 40 49 30*	60	96	102	54	180	4,260
G2	4222 50 48 30*	75	109	115	60,5	207	6,520

Steueranschluss: G1/8
Lieferung mit Schalldämpfer
*mit CE-Markierung

4298 Grundplatte für Elektro-Magnetische Steuerung

Behandeltes Aluminium, NBR

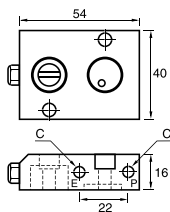

C		Kg
M5x0,8	4298 00 01	0,095

Grundplatte wird direkt auf Axialventile montiert und ermöglicht die Befestigung eines 15 x 15 Magnet-Ventils. Lieferung mit 2 Befestigungsschrauben, Schalldämpfer und Dichtungsringen

4298 Mikro-Magnetventile 1W/1,2VA

Behandeltes Aluminium

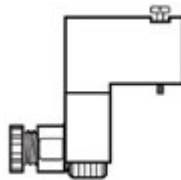

Spannung		Kg
24V = CC*	4298 01 01	0,051
24V ~ CA**	4298 01 02	0,058
110V ~ CA**	4298 02 01	0,051
220V ~ CA**	4298 02 02	0,054

* Gleichstrom ** Wechselstrom

4299 Schalter pneumatisch/elektro-pneumatisch

Messing vernickelt, technisches Polymer

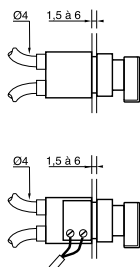

Kontakt		Kg
Standard*	4299 01 01	0,090
mit Schlüssel*	4299 01 02	0,110
Standard**	4299 02 01	0,102
mit Schlüssel***	4299 02 02	0,124

Bohrung für Schottmontage = Ø 22 mm
* 1 pneumatischer Kontakt
** 1 elektrischer Kontakt/1 pneumatischer Kontakt
Nur auf Anfrage.

Ausblaspistolen

Polymer

Metall

Sets





Ausblaspistolen

Standard-Ausblaspistolen (S. 7-7)



Medien: Druckluft
Werkstoffe: technisches Polymer, NBR
Druck: 10 bar
Temperatur: -15°C bis +50°C
DN: : 3,5 mm

Sicherheits-Ausblaspistolen (S. 7-7)



Medien: Druckluft
Werkstoffe: technisches Polymer, NBR
Druck: 10 bar
Temperatur: -15°C bis +50°C
DN: : 3 mm

Energiespar-Ausblaspistolen (S. 7-8)



Medien: Druckluft
Werkstoffe: technisches Polymer, NBR
Druck: 10 bar
Temperatur: -15°C bis +50°C
DN: : je nach Düse

Universal-Ausblaspistolen (S. 7-6)



Medien: Druckluft
Werkstoffe: technisches Polymer, NBR
Druck: 10 bar
Temperatur: -15°C bis +50°C
DN: : je nach Düse

Ausblaspistolen aus Metall (S. 7-14)



Medien: Druckluft
Werkstoffe: Pressmessing vernickelt, NBR
Druck: 10 bar
Temperatur: -15°C bis +50°C
DN: : 2 mm

Spritzpistolen (S. 7-14)



Medien: Industrielle Medien und Wasser
Werkstoffe: Zamak, NBR
Druck: 20 bar
Temperatur: -20°C bis +100°C
DN: : 12 mm

Ausblaspistolen-Sets (S. 7-16)



Medien: Druckluft
Werkstoffe: technisches Polymer
Druck: 10 bar
Temperatur: -15°C bis +50°C
DN: : je nach Ausführung

Düsen (S. 7-11)



Medien: Druckluft
Werkstoffe: Messing vernickelt
Druck: 10 bar
Temperatur: -15°C bis +50°C
DN: : je nach Ausführung

Produktübersicht Ausblaspistolen

Ausblaspistolen aus Polymer

Standard-Pistolen

0659
Seite 7-7



Sicherheits-Pistolen

0654
Seite 7-7



SUVA Safety

0654
Seite 7-7



Energiespar-Pistolen

0653
Anschluss unten
mit austauschbarer Düse
Seite 7-8



0653
Anschluss unten
Seite 7-8



mit austauschbarer Düse

0652
Anschluss unten
Seite 7-8



0655
Anschluss oben
Seite 7-8



vormontiert mit Düse

0651
Anschluss unten
Seite 7-8



0658
Anschluss oben
Seite 7-9



0656
Anschluss unten
Seite 7-9



0657
Anschluss oben
Seite 7-9



Verkaufskarton

065.. 13 02
Seite 7-10



Düsen für Ausblaspistolen aus Polymer

0690 01
Standarddüse
Seite 7-11



0690 02
Sicherheitsdüse
Seite 7-11



0690 03
Verlängerungsrohr, gerade
Seite 7-11



0690 04
Sicherheitsrohr, gerade
Seite 7-11



0690 05
Verlängerungsrohr, abgewinkelt
Seite 7-11



0690 06
Sicherheitsrohr, abgewinkelt
Seite 7-12



0690 06 01
Verlängerungsrohr kurz, abgewinkelt
Seite 7-12



0690 07
LF 3000®-Düse
Seite 7-12



0690 08
Coanda-Düse
Seite 7-12



0690 09
Sicherheitsdüse mit Schutzschild
Seite 7-12



0690 10
Venturidüse
Seite 7-13



0690 11
Venturidüse mit Schutzschild
Seite 7-13



Ausblaspistolen aus Metall

Hebelbetätigung

0623
Seite 7-15



Knopfbetätigung

0622
Seite 7-15



Spritzpistole

2299
Seite 7-15



2299
Seite 7-15



Ausblaspistolen-Sets

0631..09
Standard-Sets
Seite 7-17



0631..01
Sicherheits-Sets
Seite 7-17



0631..30
Sicherheits-Sets
Seite 7-17



0631..23
Energiespar-Sets
Seite 7-18



0631..03
0631..02
Sets mit Kurzdüse
Seite 7-18



0631..05
0631..04
Sets mit abgewinkelt
Sicherheitsrohr
Seite 7-18



0631..07
0631..06
Sets mit austauschbarer Düse
Seite 7-18



0631..08
Energiespar-Set
mit austauschbarer Düse
Seite 7-18



Ausblaspistolen aus Polymer

Das Ausblaspistolenprogramm von Parker Legris ist charakteristisch für **praktische Handhabung**, **sparsamen Energieverbrauch**, Anpassungsfähigkeit und Effizienz. Alle Ausblaspistolen entsprechen den **allgemeinen Gesundheitsschutzbestimmungen** im Hinblick auf **Sicherheit** und **Lärmbelastigung** am Arbeitsplatz.

Produktvorteile

Qualität & Leistung

Entspricht den internationalen Standards im Hinblick auf Lärmbelastung und Druckregulierung
 Kraftvoller Durchfluss mit präziser stufenloser Regulierung
 Drehdüsen für gerichteten Strahl
 Robustes und stoßfestes Material
 Strenge Endkontrolle: 100% Dichtheits- und Durchflusstests
 Individuelle Markierung mit Datumsangabe gewährleistet Qualität und Rückverfolgbarkeit

Sicherheit & Nachhaltigkeit

40 % Energieeinsparung bei Verwendung unserer Energiesparausführungen
 Sicherheitsausführung für 100 %igen Personenschutz
 Breite Auswahl an Düsen im Bereich Lärmreduzierung und Druckregulierung

Ergonomie & Vielseitigkeit

Komfortable Handhabung
 Geringes Gewicht und einfache Anwendung
 Vielseitiges Programm mit unterschiedlichsten Ausführungen und Düsen für optimale Leistung
 2 Anschlusskonfigurationen (oben und unten)



Produktionswerkstätten
 Reinigung
 Ausblasen
 Mischen
 Verdrängen
 Kühlung
 Verpackung

Anwendungen

Technische Daten

Geeignete Medien	Druckluft Andere Medien auf Anfrage
Betriebsdruck	0 bis 10 bar
Temperaturbereich	Luft: -15°C bis +50°C Trockene Luft: -20°C bis +80°C
Schläuche	Spiralschläuche und gerade Schläuche

Verwendete Werkstoffe



Regelungen

Folgende Richtlinien gelten für alle Ausblaspistolen:

DI: 97/23/EG (DGRL)
 DI: 2002/95/EG (RoHS), 2011/65/EG
 DI: 1907/2006 (REACH)

Geschmacksmusterschutz

Alle Ausblaspistolen von Parker Legris wurden unter folgenden Nummern eingetragen und registriert:
 13224/13225/13226.

Folgende Richtlinien gelten für bestimmte Ausführungen:

DI: 1910.242 (b) [OSHA]
 Bei Verstopfung der Düse muss der statische Druck unter 30 psi liegen.
 DI: 1910.95 (b) [OSHA]

Bei einer Expositionszeit von 8 Stunden muss der Schallpegel unter 90 dbA liegen.

DI: 2003/10/EG Mindestanforderungen zum Schutz gegen gesundheitliche Gefährdungen und insbesondere die Gefährdung des Gehörs. Der Lärmpegel muss unter 87 dbA liegen.

Ausblaspistolen aus Polymer



Maximaler Durchfluss
(Toleranz +/-10 %)



Lärmpegel
ISO 15744



Winkel des
Luftstromwinkels



Gemäß Norm

Funktionsweise Sicherheits-Pistolen



Durchfluss wird vollständig gestoppt, der Druck fällt auf 0,5 bar ab

Funktionsweise Pistolen mit Sicherheitsdüse



Durchfluss wird abgeleitet, der Druck fällt auf 0,5 bar ab

Ausblaspistolen aus Polymer

Ausblaspistolen aus Polymer

Düsen für Ausblaspistolen aus Polymer

Düsen für Ausblaspistolen aus Polymer

Düsen für Ausblaspistolen aus Polymer

Düsen für Ausblaspistolen aus Polymer

Ausblaspistolen aus Metall und Spritzpistolen

Ausblaspistolen von Parker Legris aus Metall gewährleisten aufgrund ihres robusten Designs **lange Lebensdauer**, selbst unter härtesten Bedingungen (Quetschen, heftige Stöße, Korrosion). Unser Programm umfasst zwei Ausführungen, die **allen Anforderungen** der Industrie im Bereich Ausblasen und Sprühen gerecht werden.

Produktvorteile

Ausblaspistolen für die Werkstatt | Kompakte Bauweise für problemlose Installation an Ringleitungen
Vernickeltes Pressmessing für verbesserten Korrosionsschutz

Spritzpistole | Pistolen für Wasser und flüssige Medien
Präzise Durchflussregulierung und Optimierung von Strahldruck und Strahlform
Optimaler Einsatz mit industriellen Medien
Ausgezeichnete ergonomische Eigenschaften und hohe Lebensdauer



Anwendungen
Produktionswerkstätten
Montagemaschinen
Robotertechnik
Ausspritzen
Kühlung
Verpackung
Automobilproduktion

Technische Daten

Ausführung	Metall-Pistolen	Spritzpistolen
Geeignete Medien	Druckluft und industrielle Medien	Öl, Wasser, industrielle Medien
Betriebsdruck	0 bis 10 bar	0 bis 20 bar
Temperaturbereich	Luft: -15°C bis +50°C Trockene Luft: -20°C bis +80°C	-20°C bis +100°C
Schläuche	gerade Schläuche und Spiralschläuche	Schläuche mit Gewebeeinlage mit Kupplungen von Parker Legris

Verwendete Werkstoffe

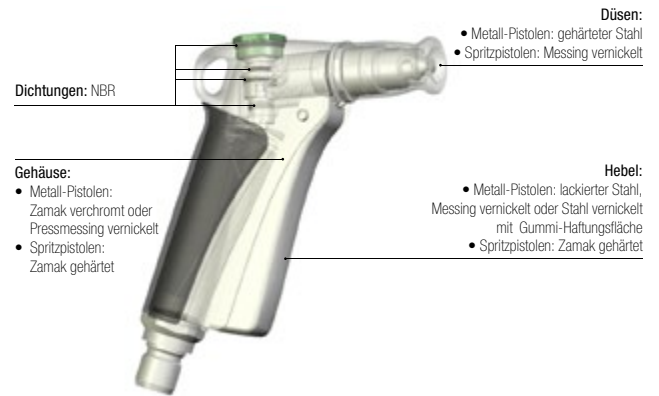

Silikonfrei

Regelungen

Folgende Richtlinien gelten für alle Ausführungen:
 DI: 97/23/EG (DGRL)
 DI: 2002/95/EG (RoHS), 2011/65/EG
 DI: 1907/2006 (REACH)

Ausblaspistolen aus Metall und Spritzpistolen

0623 Ausblaspistole mit Hebelbetätigung, Innengewinde BSPP

Messing vernickelt, Stahl verzinkt, NBR

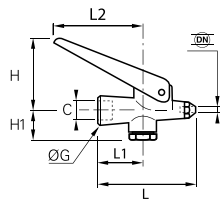

C	DN		G	H min	H max	H1	L	L1	L2	Kg
G1/4	2		18	19	37	21	64	28	60	0,119

Düse aus gehärtetem Stahl

0622 Ausblaspistole mit Knopfbetätigung, Innengewinde BSPP

Messing vernickelt, Stahl verzinkt, NBR

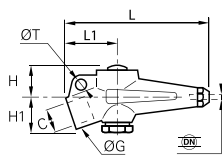

C	DN		G	H	H1	L	L1	ØT	Kg
G1/4	2		18	17,5	20,5	82	29	7	0,199

Düse aus gehärtetem Stahl

2299 Spritzpistole

Zamak, Messing vernickelt, NBR

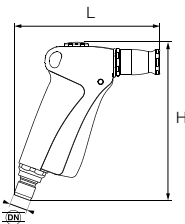

DN		H	L	Kg
12		140	126	0,468

Folgende Einstellmöglichkeiten sind möglich:
 - Stärke des Strahls (Durchfluss) regelbar über den Dosiergrif
 - Form des Strahls (bis hin zu feinem Nebel) regelbar über die einstellbare Düse.

1440 Nl/min (Luft)
 16,2 Nl/min (Wasser)

Einstellbar

2299 Kurzdüse regelbar

Messing vernickelt, NBR

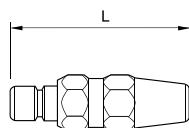

DN		L	Kg
12		77,4	0,137

Die Strahlform dieser Düse ist einstellbar.

Passende Produkte

Für optimalen Anschluss und effizienten Einsatz der Ausblas- und Spritzpistolen finden Sie in Kapitel 8 dieses Katalogs ein umfassendes Kupplungsprogramm – von der Medium- bis zur Maxi-Serie.

Medium S. 8-25

Maxi S. 8-29



Ausblaspistolen-Sets

Einsatzbereit, einfach in der Handhabung und **ergonomisch** – das Ausblaspistolen-Set ist ein unverzichtbares Produkt im industriellen Bereich, wenn es um Ausblastechnik geht.

Produktvorteile

Ready-to-Use

- Inhalt des Sets:
- Ausblaspistole
 - 4 m Spiralschlauch, Durchmesser außen 8 mm
 - eingebunden mit Anschlüssen Außengewinde BSPT 1/4
- Einfache Installation und Handhabung
 Vielseitiges Programm mit unterschiedlichsten Ausführungen und Düsen für optimale Leistung
 2 Anschlusskonfigurationen (oben und unten)
 Kundenspezifische Beschriftung und Farben möglich
 Die Verpackung der Sets ist für den Selbstbedienungsbereich geeignet

Sicherheit & Leistung

- Personenschutz durch Einsatz der Sicherheits- bzw. der OSHA-Ausführungen
 Robustes und stoßfestes Material
 100% Dichtheits- und Durchflusskontrolle
 Individuelle Markierung mit Datumsangabe gewährleistet Qualität und Rückverfolgbarkeit
 Geringer Druckabfall
 Einsatz von Energiesparmodellen optimieren den Energieverbrauch



Produktionswerkstätten
 Reinigung
 Ausblasen
 Mischen
 Ausspritzen
 Kühlung
 Verpackung

Anwendungen

Technische Daten

Geeignete Medien	Druckluft Andere Medien auf Anfrage.
Betriebsdruck	0 bis 10 bar
Temperaturbereich	Luft: -15°C bis +50°C Trockene Luft: -20°C bis +80°C
Schläuche	Spiralschläuche und gerade Schläuche

Regelungen

Folgende Richtlinien gelten für alle Ausführungen:
DI: 97/23/EG (DGRL)
DI: 2002/95/EG (ROHS)
 2011/65/EG
DI: 1907/2006 (REACH)

Geschmacksmusterschutz
 Alle Ausblaspistolen von Parker Legris wurden unter folgenden Nummern eingetragen und registriert:
13224 / 13225 / 13226.

Folgende Richtlinien gelten für bestimmte Ausführungen:
DI: 1910.242 (b) [OSHA]
 Bei Verstopfung der Düse muss der statische Druck unter 30 psi liegen.
DI: 1910.95 (b) [OSHA]
 Bei einer Expositionszeit von 8 Stunden muss der Schallpegel unter 90 dbA liegen.
DI: 2003/10/EG
 Mindestanforderungen zum Schutz gegen gesundheitliche Gefährdungen und insbesondere die Gefährdung des Gehörs. Der Lärmpegel muss unter 87 dbA liegen.

Verwendete Werkstoffe

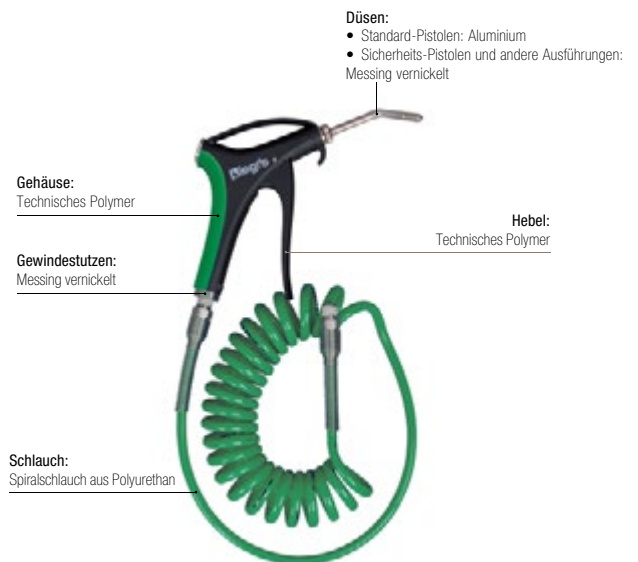

Silikonfrei

Kundenspezifische Ausführungen auf Anfrage

- Beschriftung nach Vorgabe
- Individuell anpassbare Zusammenstellung der Set-Bausteine
- Zusätzliche Funktionen
- Farbe



Ausblaspistolen-Sets

0631..09 Standard-Pistolen-Set, Anschluss unten, Außengewinde BSPT

Technisches Polymer, Messing vernickelt, behandeltes Aluminium, NBR

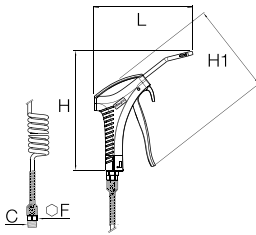

C		F	H	H1	L	Kg
R1/4	0631 00 09	16	192,5	139,5	152	0,441

Durchflusswerte, Lärmpegel und Übereinstimmung mit den Normen entsprechen den Ausblaspistolen (0659 00 13).

0631..01 Sicherheits-Pistolen-Set, Anschluss unten, Außengewinde BSPT

Technisches Polymer, Messing vernickelt, NBR

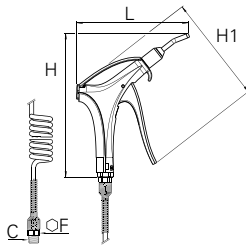
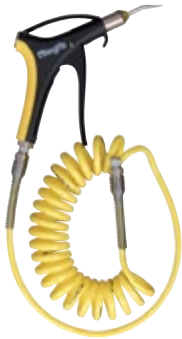

C		F	H	H1	L	Kg
R1/4	0631 00 01	16	198,5	148,5	154	0,575

Durchflusswerte, Lärmpegel und Übereinstimmung mit den Normen entsprechen den Ausblaspistolen (0654 00 13).

0631..30 Sicherheits-Pistolen-Set SUVA, Anschluss unten, Außengewinde BSPT

Technisches Polymer, Messing vernickelt, NBR

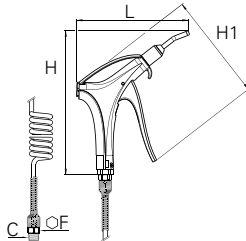
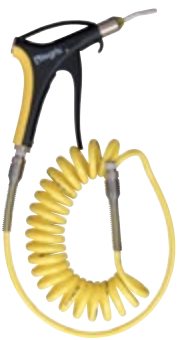

C		F	H	H1	L	Kg
R1/4	0631 00 30	16	198,5	148,5	154	0,575

Durchflusswerte, Lärmpegel und Übereinstimmung mit den Normen entsprechen den Ausblaspistolen (0654 01 13).

suva
pro
CERTIFICATION

0631..23 Energiespar-Pistolen-Set mit abgewinkeltem Rohr, Außengewinde BSPT

Technisches Polymer, Messing vernickelt, NBR

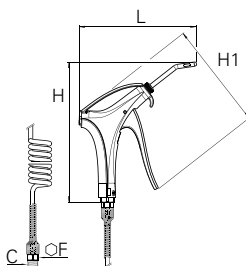

C		F	H	H1	L	Kg
R1/4	0631 00 23	16	195	148,5	163	0,456

Durchflusswerte, Lärmpegel und Übereinstimmung mit den Normen entsprechen den Ausblaspistolen (0653 66 13).

Schlauchdurchmesser außen 6 mm

Ausblaspistolen-Sets

0631..03 Ausblaspistolen-Set mit Standarddüse, Anschluss unten, Außengewinde BSPT

Technisches Polymer, Messing vernickelt, NBR

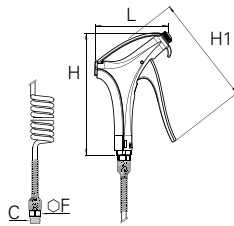

C		F	H	H1	L	Kg
R1/4	0631 00 03	16	165	148,5	99	0,528

Durchflusswerte, Lärmpegel und Übereinstimmung mit den Normen entsprechen den Ausblaspistolen (0651 66 13).

0631..02 Ausblaspistolen-Set mit Standarddüse, Anschluss oben, Außengewinde BSPT

Technisches Polymer, Messing vernickelt, NBR

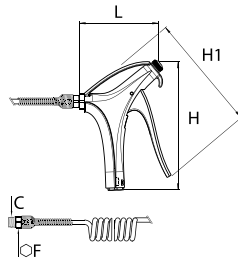

C		F	H	H1	L	Kg
R1/4	0631 00 02	16	163	148,5	101	0,524

Durchflusswerte, Lärmpegel und Übereinstimmung mit den Normen entsprechen den Ausblaspistolen (0658 66 13).

0631..04 Ausblaspistolen-Set mit abgewinkeltem Verlängerungsrohr kurz, Anschluss oben, Außengewinde BSPT

Technisches Polymer, Messing vernickelt, NBR

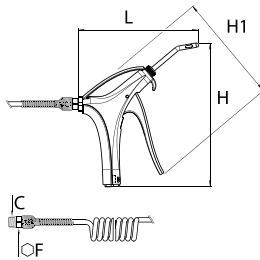

C		F	H	H1	L	Kg
R1/4	0631 00 04	16	195	148,5	163,5	0,536

Durchflusswerte, Lärmpegel und Übereinstimmung mit den Normen entsprechen den Ausblaspistolen (0657 66 13).

0631..05 Ausblaspistolen-Set mit abgewinkeltem Verlängerungsrohr kurz, Anschluss unten, Außengewinde BSPT

Technisches Polymer, Messing vernickelt, NBR

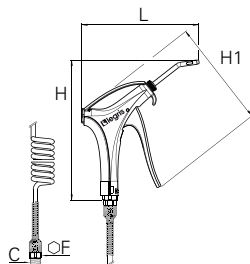

C		F	H	H1	L	Kg
R1/4	0631 00 05	16	195,5	148,5	163	0,536

Durchflusswerte, Lärmpegel und Übereinstimmung mit den Normen entsprechen den Ausblaspistolen (0656 66 13).

Ausblaspistolen-Sets

0631..07 Ausblaspistolen-Set mit austauschbarer Düse, Anschluss unten, Außengewinde BSPT

Technisches Polymer, Messing vernickelt, NBR

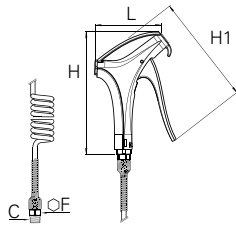

C		F	H	H1	L	Kg
R1/4	0631 00 07	16	163	148,5	91	0,617

Durchflusswerte, Lärmpegel und Übereinstimmung mit den Normen entsprechen den Ausblaspistolen (0656 66 13).
Lieferung ohne Düse.

0631..06 Ausblaspistolen-Set mit austauschbarer Düse, Anschluss oben, Außengewinde BSPT

Technisches Polymer, Messing vernickelt, NBR

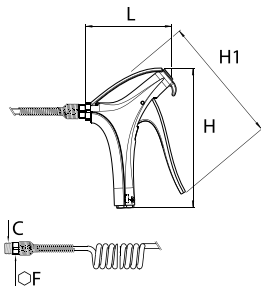

C		F	H	H1	L	Kg
R1/4	0631 00 06	16	161,5	148,5	93	0,501

Durchflusswerte, Lärmpegel und Übereinstimmung mit den Normen entsprechen den Ausblaspistolen (0655 66 13).
Lieferung ohne Düse.

0631..08 Energiespar-Pistolen-Set mit austauschbarer Düse, Anschluss unten, Außengewinde BSPT

Technisches Polymer, Messing vernickelt, NBR

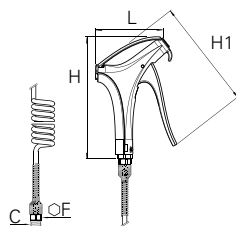

C		F	H	H1	L	Kg
R1/4	0631 00 08	16	163	148,5	91	0,496

Durchflusswerte, Lärmpegel und Übereinstimmung mit den Normen entsprechen den Ausblaspistolen (0653 66 13).
Lieferung ohne Düse.



Schnellverschluss-Kupplungen

C 9000 Polymer-Sicherheitskupplungen

Kupplungen aus Metall

Zubehör für Schnellverschluss-Kupplungen

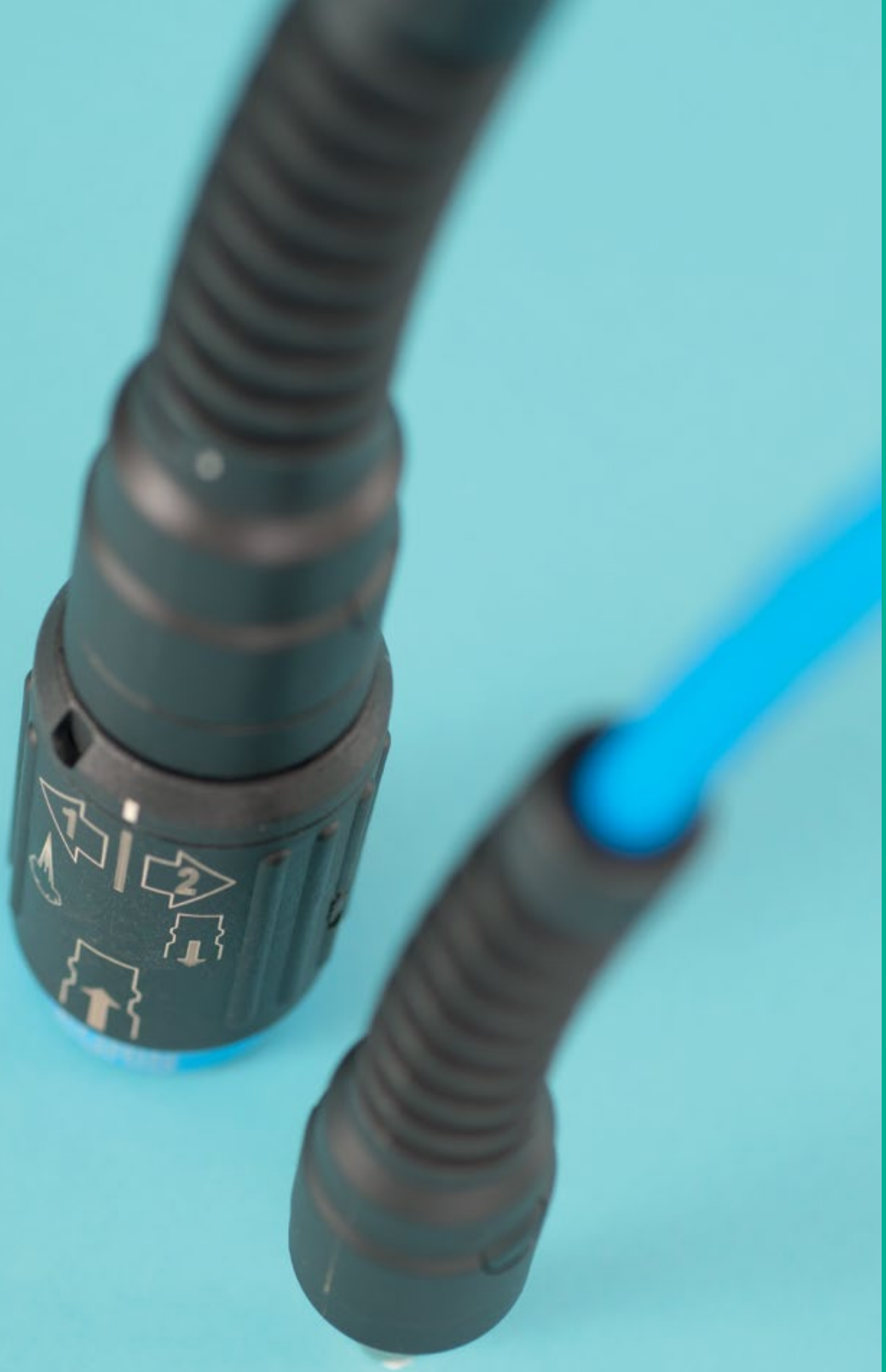

Schnellverschluss-Kupplungen

C 9000 Sicherheits-Schnellverschluss-Kupplungen aus Polymer (P. 8-7)



Medien: Druckluft

Werkstoffe: Verstärktes technisches Polymer, Messing vernickelt

Druck: 16 bar

Temperatur: -20°C bis +60°C

DN : 5,5 mm bis 8 mm

Schnellverschluss-Kupplungen aus Metall (P. 8-19)



Medien: Druckluft, Wasser, industrielle Medien

Werkstoffe: Messing vernickelt

Druck: 20 bar

Temperatur: -20°C bis +100°C

DN : 2 mm bis 19 mm

Zubehör für Schnellverschluss-Kupplungen (P. 8-30)



Medien: industrielle Medien

Werkstoffe: Messing vernickelt oder Messing

Druck: 20 bar

Temperatur: -5°C bis +60°C

DN : 5,5 mm bis 8 mm

3 Funktionsweisen

Freier Durchgang

Diese Systeme haben kein Absperrventil und gewährleisten größtmöglichen Durchfluss. Kupplungen mit freiem Durchgang sind für die Beförderung von industriellen Medien ausgelegt, z.B. Wasser, Kühlflüssigkeit usw. Vor dem Entkuppeln muss der Durchfluss des Mediums über einen vorgeschalteten Kugelhahn gestoppt werden.

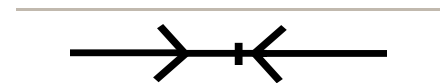

Einseitig absperrend (mit oder ohne Entlüftung)

Unsere Systeme mit einseitiger Absperrung haben Stecknippel mit freiem Durchgang. Der Durchfluss des Mediums wird somit nur kupplungsseitig gestoppt. Durch die Möglichkeit, den vorgelagerten Kreislauf zu entlüften, werden Peitschenhieffekte vermieden.

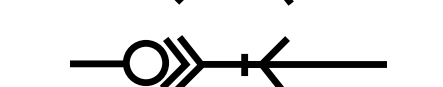

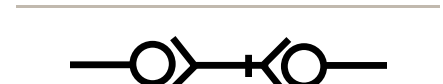

Beidseitig absperrend

Bei unseren Systemen mit beidseitiger Absperrung wird der Durchfluss nach dem Entkuppeln sowohl auf der Kupplungs- als auch auf der Steckerseite gestoppt. Das Medium bleibt im vor- und im nachgelagerten Kreislauf unter Druck.

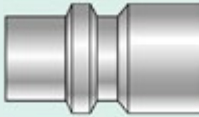

Profile und technische Daten

Die Schnellverschluss-Kupplungen von Parker Legris entsprechen den internationalen Normen und sind mit den gängigsten Kupplungssystemen austauschbar.

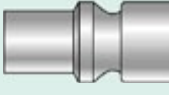
Profile	Profilschnitt	Austauschbarkeit	Durchfluss l/min	Nennweite (mm)
ISO B-Profile		C 9000	1250	5,5
		C 9000	2400	8
EURO-Profile		C 9000	2000	7,2
ARO-Profile		C 9000	1250	5,5

Artikelnummernsystematik bei Kupplungssystemen

Standardausführung

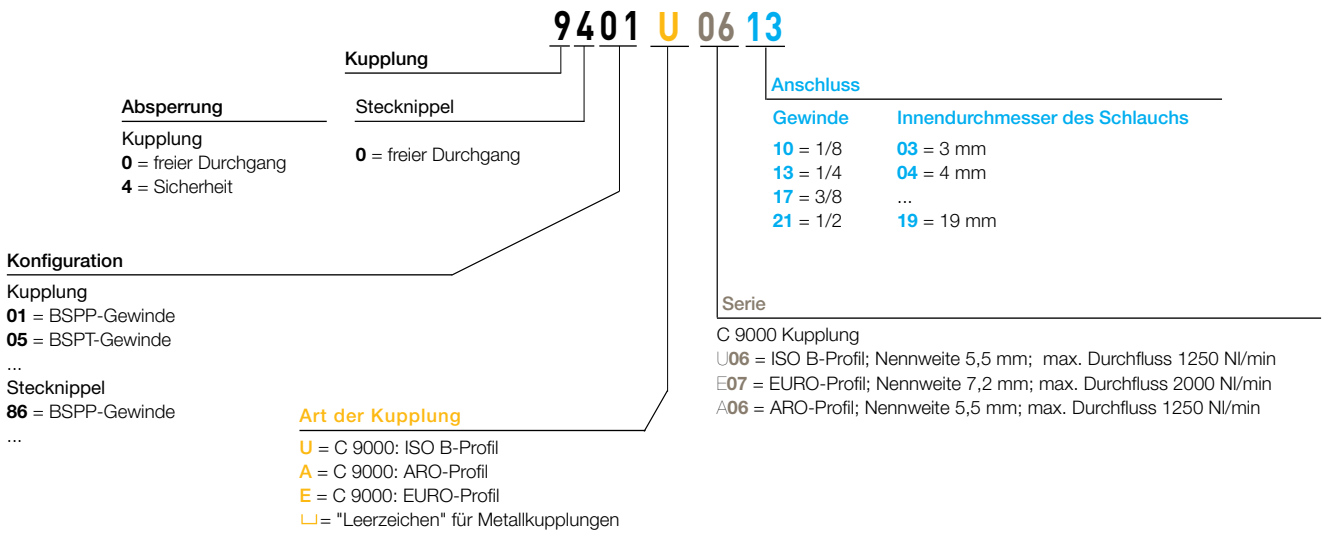

Produktübersicht C 9000 Sicherheits-Schnellverschluss-Kupplungen aus Polymer

C 9000 Sicherheits-Schnellverschluss-Kupplungen aus Polymer

ISO B-Profil

9401U Seite 8-10 **9405U** Seite 8-10 **9414U** Seite 8-10 **9410U** Seite 8-10 **9421U** Seite 8-10 **9416U** Seite 8-11 **9440U** Seite 8-11



9087U Seite 8-11 **9086U** Seite 8-11 **9080U** Seite 8-12 **9094U** Seite 8-12



EURO-Profil

9401E Seite 8-13 **9414E** Seite 8-13 **9410E** Seite 8-13 **9421E** Seite 8-13 **9416E** Seite 8-13 **9440E** Seite 8-14



9087E Seite 8-14 **9086E** Seite 8-14 **9080E** Seite 8-14 **9094E** Seite 8-14



ARO-Profil

9401A Seite 8-15 **9405A** Seite 8-15 **9414A** Seite 8-15 **9410A** Seite 8-15 **9421A** Seite 8-15 **9416A** Seite 8-16 **9440A** Seite 8-16



9087A Seite 8-16 **9086A** Seite 8-16 **9084A** Seite 8-16 **9080A** Seite 8-17 **9094A** Seite 8-17



C 9000 Sicherheits-Schnellverschluss-Kupplungen aus Polymer

Schnellverschluss-Kupplungen aus Polymer wurden im Hinblick auf die **Sicherheit von Mensch und Maschine** entwickelt, neben **Energieeffizienz** bei Höchstleistungen. Die Kupplungen sind in drei Standardprofilen erhältlich und sind somit perfekt für nahezu jede Anwendung einsetzbar.

Produktvorteile

Sicherheit & Zuverlässigkeit

Keine Gefahr von Peitschenhieffekten
Schnelle Entlüftung für absolut sicheres Entkuppeln
Drehhülse schützt vor ungewolltem Entkuppeln
Geringer Kraftaufwand beim Kuppeln/Entkuppeln – auch unter Druck
Knickschutz aus Polymer schützt die Anlage vor Kratzern und verhindert ein Abknicken von Schläuchen

Leistung

Hoher Durchfluss bei geringem Druckabfall
100% auf Dichtheit geprüft
Individuelle Markierung mit Datumsangabe gewährleistet Qualität und Rückverfolgbarkeit
Robustes, stoßfestes Material
Optimale Energieeffizienz
Höchstmaß an Zuverlässigkeit

Einfache Anwendung

Erkennung auf einen Blick durch klare Kennzeichnung der einzelnen Produkte mit:

- Kompatibilität des Steckerprofils
- Artikelnummer der Kupplung

Kompatibel mit den gängigen Steckerprofilen:

- ISO B-Profil
- Euro-Profil
- ARO-Profil



Anwendungen

- Werkstatt
- Reinigung
- Ausblasen
- Drucklufttechnik
- Druckluftwerkzeuge
- Maschinenversorgung
- Verpackung

Technische Daten

Geeignete Medien	Druckluft
Betriebsdruck	0 bis 16 bar
Temperaturbereich	-20°C bis +60°C

Regelungen

DI: 97/23/EG (DGRL)
DI: 2002/95/EG (RoHS), 2011/65/EG
DI: 1907/2006 (REACH)
ISO 4414 Allgemeine Regeln und sicherheitstechnische Anforderungen an Pneumatikanlagen und deren Bauteile
DIN EN 983 Sicherheitstechnische Anforderungen an fluidtechnische Anlagen und deren Bauteile

Materialübersicht

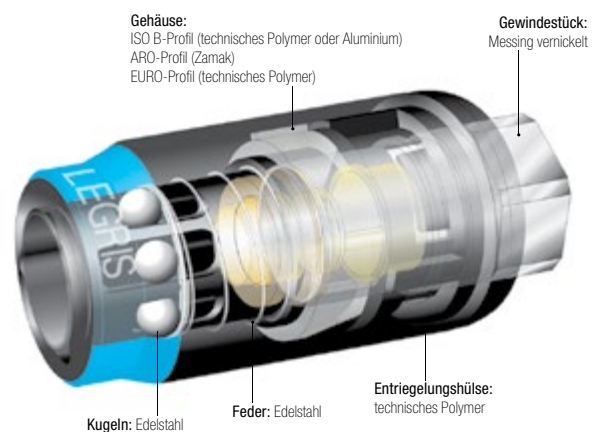

Silikonfrei

C 9000 Sicherheits-Schnellverschluss-Kupplungen aus Polymer

C 9000 Technik und Durchfluss

"Klassische" Schnellverschluss-Kupplung
Standardtechnik mit Kegelventil
Durchfluss: 1400 NI/min

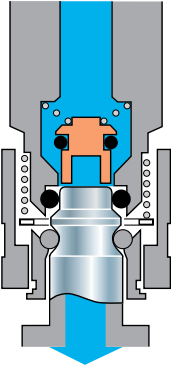

C 9000 Schnellverschluss-Kupplung
"UltraFlo"-Technologie
Durchfluss: 2400 NI/min

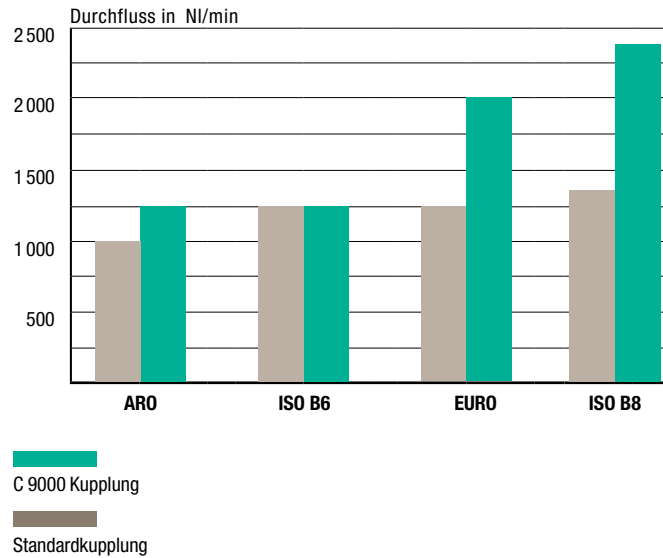
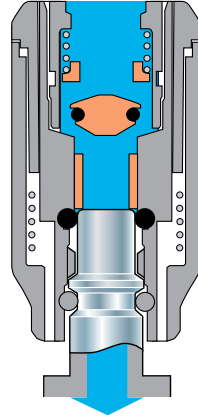

Messungen gemäß ISO 6358 bei einem Druck von 6 bar, Druckabfall < 0,7 bar

Funktionsweise

Funktionsweise

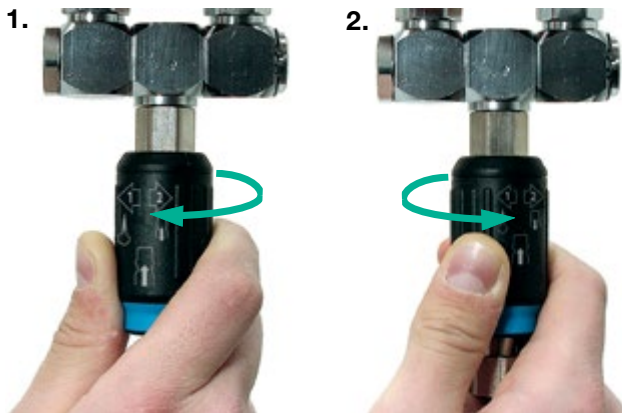

Entkuppeln
Drehung in Pfeilrichtung Bild 1: Kreislauf wird steckerseitig entlüftet
Drehung in Pfeilrichtung Bild 2: Entkuppeln des Stecknippels von der Kupplung

Kuppeln
Zum Kuppeln ist keine Drehbewegung der Hülse erforderlich.

Entlüftungszeit

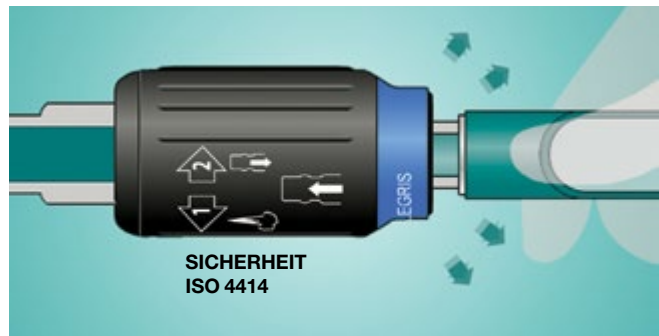

ISO B6-Profil, Spiralschlauch (Innen-Ø 6 mm, Länge 6 m)
Entlüftungszeit = 350 ms (Druckabfall von 6 auf 0,2 bar)

ISO B8-Profil, PVC-Schlauch (Innen-Ø 10 mm, Länge 25 m)
Entlüftungszeit = 860 ms (Druckabfall von 6 auf 0,2 bar)

Auch bei sehr großen Schlauchlängen bleibt die Entlüftungszeit der Schnellverschluss-Kupplung C 9000 unter 1 Sekunde.

ISO B-Profil



9401U Verschlusskupplung, Außengewinde BSPP

Technisches Polymer, Messing vernickelt, NBR

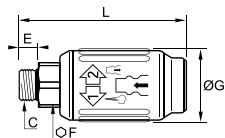

DN	C		E	F	G	L	Kg
5,5	G1/4	9401U06 13	7,5	17	31,5	74	0,075
	G3/8	9401U06 17	8,5	21	31,5	76,5	0,095
	G1/2	9401U06 21	10,5	25	31,5	80	0,115
8	G1/4	9401U08 13	6,5	22	36,5	81,5	0,120
	G3/8	9401U08 17	7,5	22	36,5	82,5	0,133
	G1/2	9401U08 21	9	25	36,5	85,5	0,140

Serie C 9000 ISO B (DN 5,5): einseitig absperrend = 1250 NI/min
 Serie C 9000 ISO B (DN 8): einseitig absperrend = 2400 NI/min

9405U Verschlusskupplung, Außengewinde BSPT

Technisches Polymer, Messing vernickelt, NBR

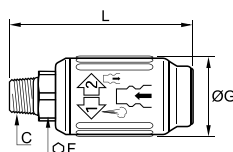

DN	C		F	G	L	Kg
5,5	R1/4	9405U06 13	17	31,5	75	0,075
	R3/8	9405U06 17	19	31,5	76,5	0,095
	R1/2	9405U06 21	22	31,5	81,5	0,110
8	R1/4	9405U08 13	22	36,5	84	0,120
	R3/8	9405U08 17	22	36,5	84	0,120
	R1/2	9405U08 21	22	36,5	88	0,140

Serie C 9000 ISO B (DN 5,5): einseitig absperrend = 1250 NI/min
 Serie C 9000 ISO B (DN 8): einseitig absperrend = 2400 NI/min

9414U Verschlusskupplung, Innengewinde BSPP

Technisches Polymer, Messing vernickelt, NBR

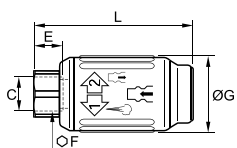

DN	C		E	F	G	L	Kg
5,5	G1/4	9414U06 13	12	17	31,5	66,5	0,070
	G3/8	9414U06 17	12	22	31,5	72	0,085
	G1/2	9414U06 21	15	27	31,5	78	0,115
8	G1/4	9414U08 13	12	22	36,5	75	0,127
	G3/8	9414U08 17	12	22	36,5	75	0,144
	G1/2	9414U08 21	15	27	36,5	80	0,138

Serie C 9000 ISO B (DN 5,5): einseitig absperrend = 1250 NI/min
 Serie C 9000 ISO B (DN 8): einseitig absperrend = 2400 NI/min

9410U Verschlusskupplung, Push-In Anschluss LF 3000®, mit Knickschutz

Technisches Polymer, Messing vernickelt, NBR

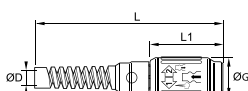

DN	ØD		G	L	L1	Kg
5,5	8	9410U06 08	31,5	145	56	0,096
	10	9410U06 10	31,5	145	56	0,080
8	10	9410U08 10	36,5	155	63	0,175
	12	9410U08 12	36,5	165	63	0,162

Serie C 9000 ISO B (DN 5,5): einseitig absperrend = 1250 NI/min
 Serie C 9000 ISO B (DN 8): einseitig absperrend = 2400 NI/min

9421U Verschlusskupplung, Schlauchanschluss

Technisches Polymer, Messing vernickelt, NBR

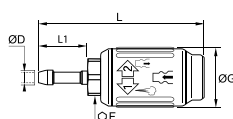

DN	ØD		F	G	L	L1	Kg
5,5	6	9421U06 06	17	31,5	88,5	26	0,070
	8	9421U06 08	17	31,5	88,5	26	0,070
	10	9421U06 10	17	31,5	88,5	26	0,070
8	6	9421U08 06	22	36,5	95	26	0,110
	8	9421U08 08	22	36,5	95	26	0,100
	10	9421U08 10	22	36,5	95	26	0,124
	13	9421U08 13	22	36,5	99	30	0,125

Serie C 9000 ISO B (DN 5,5): einseitig absperrend = 1250 NI/min
 Serie C 9000 ISO B (DN 8): einseitig absperrend = 2400 NI/min

ISO B-Profil



9416U Verschlusskupplung, Schottwandmontage, Innengewinde BSPP

Technisches Polymer, Messing vernickelt, NBR

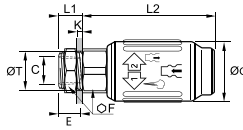

DN	C		E	F	G	K _{max}	L1	L2	ØT _{min}	Kg
5,5	G1/4	9416U06 13	12	22	31,5	6	12,5	68,5	18,5	0,105
8	G3/8	9416U08 17	12	24	36,5	7	14,5	76	22,5	0,150

Serie C 9000 ISO B (DN 5,5): einseitig absperrend = 1250 NI/min
 Serie C 9000 ISO B (DN 8): einseitig absperrend = 2400 NI/min

9440U Verschlusskupplung 2fach-Verteiler, Innengewinde BSPP

Technisches Polymer, Messing vernickelt, NBR

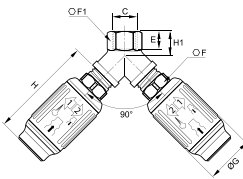

DN	C		E	F	F1	G	H	H1	Kg
5,5	G3/8	9440U06 17	11,5	19	20	31,5	70	16	0,207
8	G1/2	9440U08 21	14	22	25	36,5	80	19	0,352

Serie C 9000 ISO B (DN 5,5): einseitig absperrend = 1250 NI/min
 Serie C 9000 ISO B (DN 8): einseitig absperrend = 2400 NI/min

9087U Stecknippel, Außengewinde BSPP

Stahl vernickelt, technisches Polymer

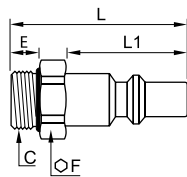

DN	C		E	F	L	L1	Kg
5,5	G1/4	9087U06 13	9	13	39	24	0,026
	G3/8	9087U06 17	9	17	38	24	0,032
	G1/2	9087U06 21	9	19	39	24	0,048
8	G1/4	9087U08 13	9	17	38	24	0,030
	G3/8	9087U08 17	9	19	39	24	0,036
	G1/2	9087U08 21	12	22	42	24	0,058

ohne Ventil, mit freiem Durchgang

9086U Stecknippel, Innengewinde BSPP

Behandelter Stahl

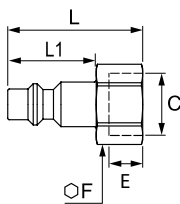

DN	C		E	F	L	L1	Kg
5,5	G1/4	9086 23 13	9	17	36	24	0,025
	G3/8	9086 23 17	9	19	36	24	0,025
	G1/2	9086 23 21	12	24	39	24	0,039

ohne Ventil, mit freiem Durchgang

9086U Stecknippel, Innengewinde BSPP

Stahl vernickelt

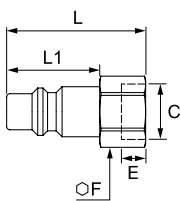

DN	C		E	F	L	L1	Kg
8,5	G1/4	9086 30 13	10	17	40	28	0,032
	G3/8	9086 30 17	10	19	42	28	0,035
	G1/2	9086 30 21	12	24	43	28	0,046

ohne Ventil, mit freiem Durchgang
 Stecknippel Serie C 9000 (DN 8,5) kompatibel mit Verschlusskupplungen Serie C 9000 ISO B (DN 8)

ISO B-Profil



9080U Stecknippel, Push-In Anschluss LF 3000®, mit Knickschutz

Stahl vernickelt, NBR

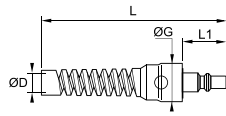

DN	ØD		G	L	L1	Kg
5,5	8	9080U06 08	24	112	24	0,052
	10	9080U06 10	24	112	24	0,044
8	10	9080U08 10	24	114	26	0,095
	12	9080U08 12	29,5	125	26	0,096

ohne Ventil, mit freiem Durchgang

9094U Stecknippel, Schlauchanschluss

Stahl vernickelt

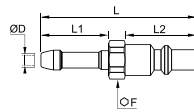

DN	ØD		F	L	L1	L2	Kg
5,5	6	9094U06 06	14	51	24	25	0,016
	8	9094U06 08	14	51	27	25	0,017
	10	9094U06 10	14	51	24	25	0,018
8	8	9094U08 08	17	51	24	25	0,027
	10	9094U08 10	17	51	27	25	0,028
	13	9094U08 13	17	51	24	25	0,031

ohne Ventil, mit freiem Durchgang



9401E Verschlusskupplung, Außengewinde BSPP

Technisches Polymer, Messing vernickelt, NBR

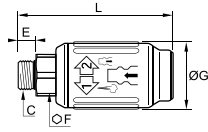

DN	C		E	F	G	L	Kg
7,2	G1/4	9401E07 13	6,5	22	36,5	80	0,124
	G3/8	9401E07 17	7,5	22	36,5	81	0,122
	G1/2	9401E07 21	9	25	36,5	83,5	0,136

Serie C 9000: einseitig absperrend = 2000 NI/min

9414E Verschlusskupplung, Innengewinde BSPP

Technisches Polymer, Messing vernickelt, NBR

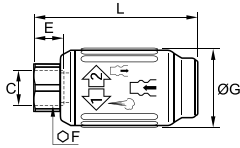

DN	C		E	F	G	L	Kg
7,2	G1/4	9414E07 13	12	22	36,5	73	0,118
	G3/8	9414E07 17	12	22	36,5	73	0,109
	G1/2	9414E07 21	15	27	36,5	78	0,130

Serie C 9000: einseitig absperrend = 2000 NI/min

9410E Verschlusskupplung, Push-In Anschluss LF 3000®, mit Knickschutz

Technisches Polymer, Messing vernickelt, NBR

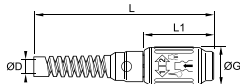

DN	ØD		G	L	L1	Kg
7,2	10	9410E07 10	36,5	151	63	0,175
	12	9410E07 12	36,5	151	63	0,180

Serie C 9000: einseitig absperrend = 2000 NI/min

9421E Verschlusskupplung, Schlauchanschluss

Technisches Polymer, Messing vernickelt, NBR

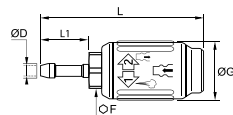

DN	ØD		F	G	L	L1	Kg
7,2	8	9421E07 08	22	36,5	93	26	0,113
	10	9421E07 10	22	36,5	93	26	0,114
	13	9421E07 13	22	36,5	97	30	0,119

Serie C 9000: einseitig absperrend = 2000 NI/min

9416E Verschlusskupplung, Schottwandmontage, Innengewinde BSPP

Technisches Polymer, Messing vernickelt, NBR

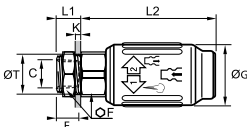

DN	C		E	F	G	K _{max}	L1	L2	ØT _{min}	Kg
7,2	G3/8	9416E07 17	12	24	36,5	7	14,5	74	22,5	0,153

Serie C 9000: einseitig absperrend = 2000 NI/min



9440E Verschlusskupplung 2fach-Verteiler, Innengewinde BSPP

Technisches Polymer, Messing vernickelt, NBR

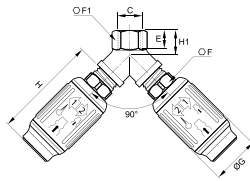

DN	C		E	F	F1	G	H	H1	Kg
7,2	G1/2	9440E07 21	14	25	25	36,5	78	19	0,335

Serie C 9000: einseitig absperrend = 2000 NI/min

9087E Stecknippel, Außengewinde BSPP

Stahl vernickelt, technisches Polymer

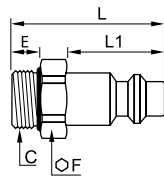

DN	C		E	F	L	L1	Kg
7,2	G1/4	9087E07 13	9	14	34	20	0,018
	G3/8	9087E07 17	9	17	34	20	0,025
	G1/2	9087E07 21	12	22	38	20	0,048

ohne Ventil, mit freiem Durchgang

9086E Stecknippel, Innengewinde BSPP

Stahl vernickelt

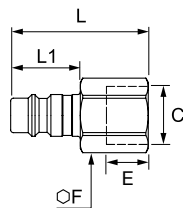

DN	C		E	F	L	L1	Kg
7,4	G1/8	9086 25 10	7	14	32	20	0,016
	G1/4	9086 25 13	9	17	38,5	20	0,027
	G3/8	9086 25 17	9	19	33	20	0,027
	G1/2	9086 25 21	12	24	36	20	0,048

ohne Ventil, mit freiem Durchgang

9080E Stecknippel, Push-In Anschluss LF 3000®, mit Knickschutz

Stahl vernickelt, NBR

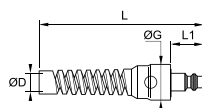

DN	ØD		G	L	L1	Kg
7,2	10	9080E07 10	24	114	20	0,102
	12	9080E07 12	29,5	125	20	0,088

ohne Ventil, mit freiem Durchgang

9094E Stecknippel, Schlauchanschluss

Stahl vernickelt

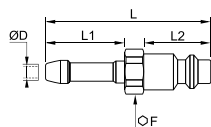

DN	ØD		F	L	L1	L2	Kg
7,2	8	9094E07 08	17	48	20	25	0,015
	10	9094E07 10	17	48	20	25	0,016
	13	9094E07 13	17	48	20	25	0,020

ohne Ventil, mit freiem Durchgang

ARO-Profil



9401A Verschlusskupplung, Außengewinde BSPP

Technisches Polymer, Messing vernickelt, NBR

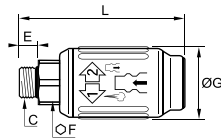

DN	C		E	F	G	L	Kg
5,5	G1/4	9401A06 13	6,5	17	31,5	70,5	0,105
	G3/8	9401A06 17	9	21	31,5	73,5	0,123
	G1/2	9401A06 21	9	25	31,5	70,5	0,150

Serie C 9000: einseitig absperrend = 1250 NI/min

9405A Verschlusskupplung, Außengewinde BSPT

Technisches Polymer, Messing vernickelt, NBR

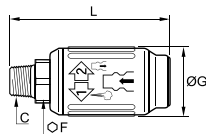

DN	C		F	G	L	Kg
5,5	R1/4	9405A06 13	17	31,5	73	0,105
	R3/8	9405A06 17	19	31,5	74,5	0,110
	R1/2	9405A06 21	22	31,5	79,5	0,140

Serie C 9000: einseitig absperrend = 1250 NI/min

9414A Verschlusskupplung, Innengewinde BSPP

Technisches Polymer, Messing vernickelt, NBR

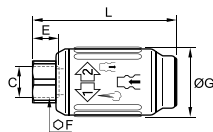

DN	C		E	F	G	L	Kg
5,5	G1/4	9414A06 13	12	17	31,5	64,5	0,095
	G3/8	9414A06 17	12	22	31,5	70	0,115
	G1/2	9414A06 21	15	27	31,5	76	0,145

Serie C 9000: einseitig absperrend = 1250 NI/min

9410A Verschlusskupplung, Push-In Anschluss LF 3000®, mit Knickschutz

Technisches Polymer, Messing vernickelt, NBR

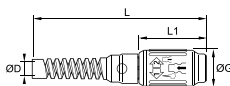

DN	ØD		G	L	L1	Kg
5,5	8	9410A06 08	31,5	143	54	0,140
	10	9410A06 10	31,5	143	54	0,175

Serie C 9000: einseitig absperrend = 1250 NI/min

9421A Verschlusskupplung, Schlauchanschluss

Technisches Polymer, Messing vernickelt, NBR

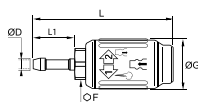

DN	ØD		F	G	L	L1	Kg
5,5	6	9421A06 06	17	31,5	86,5	26	0,110
	8	9421A06 08	17	31,5	86,5	26	0,100
	10	9421A06 10	17	31,5	86,5	26	0,100

Serie C 9000: einseitig absperrend = 1250 NI/min

ARO-Profil

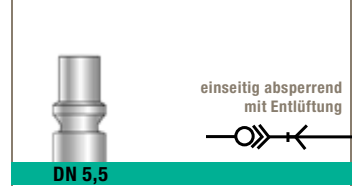

9416A Verschlusskupplung, Schottwandmontage, Innengewinde BSPP

Technisches Polymer, Messing vernickelt, NBR

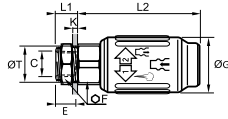

DN	C		E	F	G	K	L1	L2	ØT	Kg
5,5	G1/4	9416A06 13	12	22	31,5	6	12,5	66,5	18,5	0,135

Serie C 9000: einseitig absperrend = 1250 NI/min

9440A Verschlusskupplung 2fach-Verteiler, Innengewinde BSPP

Technisches Polymer, Messing vernickelt, NBR

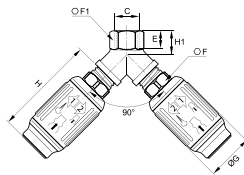

DN	C		E	F	F1	G	H	H1	Kg
5,5	G3/8	9440A06 17	11,5	19	20	31,5	68	16	0,263

Serie C 9000: einseitig absperrend = 1250 NI/min

9087A Stecknippel, Außengewinde BSPP

Stahl vernickelt, technisches Polymer

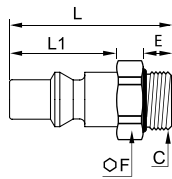

DN	C		E	F	L	L1	Kg
5,5	G1/4	9087A06 13	9	17	36	22	0,020
	G3/8	9087A06 17	9	19	36	22	0,024
	G1/2	9087A06 21	12	24	40	22	0,050

ohne Ventil, mit freiem Durchgang

9086A Stecknippel, Innengewinde BSPP

Stahl vernickelt

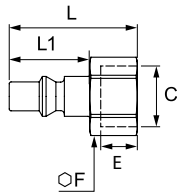

DN	C		E	F	L	L1	Kg
5,5	G1/4	9086 22 13	9	17	35,5	22	0,024
	G3/8	9086 22 17	10	19	35,5	22	0,023
	G1/2	9086 22 21	12	24	38	22	0,039

ohne Ventil, mit freiem Durchgang

9084A Stecknippel, Außengewinde BSPT

Stahl vernickelt

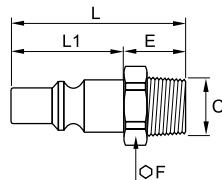

DN	C		F	L	L1	Kg
5,5	R1/4	9084 22 13	14	40,5	22	0,020
	R3/8	9084 22 17	17	40,5	22	0,031
	R1/2	9084 22 21	22	46	22	0,048

ohne Ventil, mit freiem Durchgang

ARO-Profil



9080A Stecknippel, Push-In Anschluss LF 3000®, mit Knickschutz

Stahl vernickelt, NBR

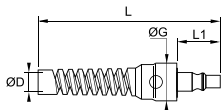

DN	ØD		G	L	L1	Kg
5,5	8	9080A06 08	24	118	22	0,028
	10	9080A06 10	24	118	22	0,027

ohne Ventil, mit freiem Durchgang

9094A Stecknippel, Schlauchanschluss

Stahl vernickelt

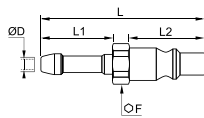

DN	ØD		F	L	L1	L2	Kg
5,5	6	9094A06 06	14	48,5	22	25	0,013
	8	9094A06 08	14	48,5	22	25	0,014
	10	9094A06 10	14	48,5	22	25	0,017

ohne Ventil, mit freiem Durchgang



Produktübersicht Schnellverschluss-Kupplungen aus Metall

Schnellverschluss-Kupplungen aus Metall

Mini-Serien



Standard-Serien



Medium-Serien



Maxi-Serien



Zubehör für Metallkupplungen



Schnellverschluss-Kupplungen aus Metall

Um den Ansprüchen **der meisten industriellen Anwendungen** gerecht zu werden, bietet Parker Legris Metall-Kupplungen an, die mit einem breiten Spektrum verschiedenster Medien kompatibel sind. Die Kupplungen sind mit und ohne Ventil erhältlich, **einfach zu installieren** und überzeugen durch **exzellente Durchflussleistung**.

Produktvorteile

Einfache Anwendung

Kupplung mit Entriegelungshülse – einfaches Kuppeln/Entkuppeln mit einer Hand
Kompakte Bauweise
Einseitige bzw. beidseitige Ausführungen für erhöhte Sicherheit
Systeme für Pneumatikanwendungen:
Serien Mini und Standard
Systeme für die Beförderung von Wasser:
Serien Medium und Maxi

Robustes & zuverlässiges Design

100% auf Dichtheit geprüft
Exzellente Korrosionsbeständigkeit
Vernickeltes Messing für anspruchsvolle Umgebungen

Optimale Leistung

Hohe Durchflussraten
Geringer Druckabfall
Lange Lebensdauer
Maximale Energieeffizienz



Werkstatt
Spülanlagen
Sprühanlagen
Verpackung
Montagelinien
Abfüllanlagen
Reinigung

Anwendungen

Technische Daten

Geeignete Medien	Druckluft, Wasser
Betriebsdruck	0 bis 20 bar
Temperaturbereich	-20°C bis +100°C

Garantiert vakuumbeständig bis 655 mmHg (86%iges Vakuum).

Materialübersicht

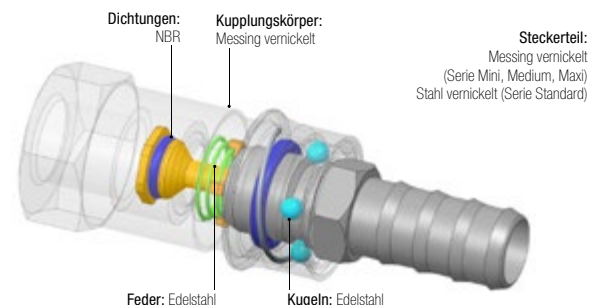

Silikonfrei

Schnellverschluss-Kupplungen aus Metall

Technik und Durchfluss von Schnellverschluss-Kupplungen aus Metall

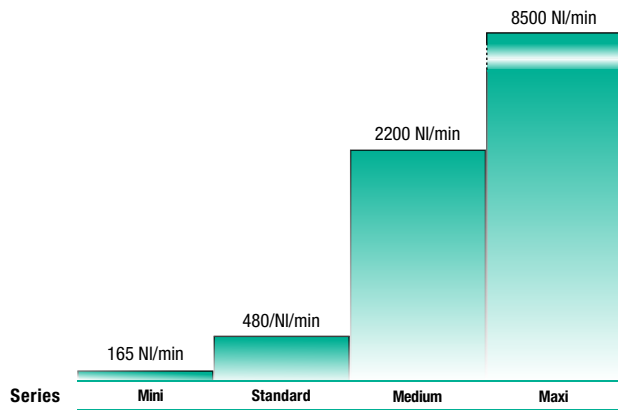

Messungen gemäß ISO 6358 bei einem Druck von 6 bar, Druckabfall < 0,7 bar (Durchfluss einseitig absperrend)

3 Funktionsweisen

Freier Durchgang

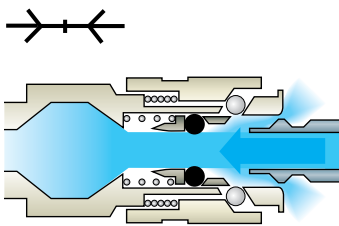

Einseitig absperrend

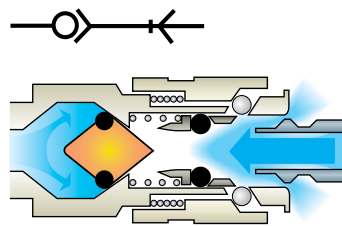

Kupplung mit Ventil
+ Stecknippel ohne Ventil
Beim Entkuppeln wird der Durchgang auf der Kupplungsseite geschlossen.

Beidseitig absperrend

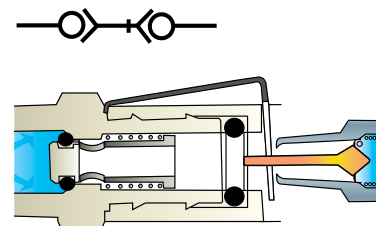

Kupplung mit Ventil
+ Stecknippel mit Ventil
Beim Entkuppeln wird der Durchgang sowohl auf Kupplungs- als auch auf Steckerseite geschlossen.

Funktionsweise



Mini-Serie

einseitig absperrend

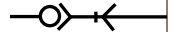

beidseitig absperrend

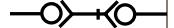

0171 Verschlusskupplung, Außengewinde BSPT und metrisch zylindrisch

Technisches Polymer, Messing vernickelt, NBR

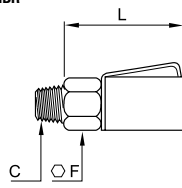

DN	C	Farbe	E	F	L	Kg
2	M7x1	0171 02 55 01	6	10	21	0,007
		0171 02 10 01	7,5	10	21	0,010
	R1/8	0171 02 10 02	7,5	10	21	0,010
		0171 02 10 03	7,5	10	21	0,010
		0171 02 10 04	7,5	10	21	0,010
	0171 02 10 05	7,5	10	21	0,010	

mit Abspernung
Mini-Serie (DN 2): einseitig absperrend = 165 NI/min

0183 Verschlussnippel, Außengewinde BSPT

Messing vernickelt, NBR

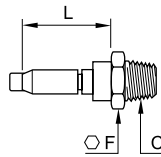

DN	C	F	L	Kg
2	R1/8	10	13	0,007

ohne Ventil, mit freiem Durchgang

0184 Stecknippel, Außengewinde BSPT

Messing vernickelt

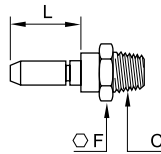

DN	C	F	L	Kg
2	R1/8	10	13	0,006

ohne Ventil, mit freiem Durchgang

0181 Stecktülle, Schlauchanschluss für flexible Schläuche

Messing vernickelt

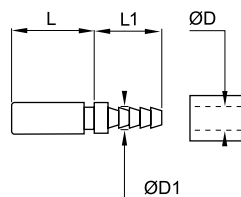

DN	ØD	ØD1	L	L1	Kg
2	3	3,3	11,5	13,5	0,010

ohne Ventil, mit freiem Durchgang

Mini-Serie

einseitig absperrend

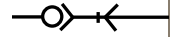

beidseitig absperrend



0171 Verschlusskupplung, Außengewinde BSPT

Technisches Polymer, Messing vernickelt, NBR

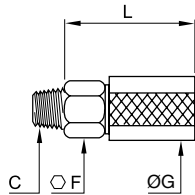

DN	C	Farbe	F	G	L	Kg
3	R1/8	0171 03 10 01	13	17	24,5	0,020
		0171 03 10 02	13	17	24,5	0,020
		0171 03 10 03	13	17	24,5	0,020
		0171 03 10 04	13	17	24,5	0,020
		0171 03 10 05	13	17	24,5	0,020

freier Durchgang

0181 Stecktülle, Schlauchanschluss für Polyamidschlauch (PA)

Messing vernickelt

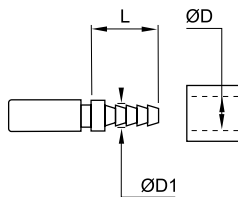

DN	ØD	ØD1		L	Kg
3	4	4,7	0181 04 06	19	0,005

ohne Ventil, mit freiem Durchgang

0180 Stecktülle, Schlauchanschluss für flexible Schläuche

Messing vernickelt

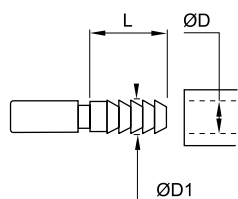

DN	ØD	ØD1		L	Kg
3	4	6	0180 04 00	19	0,007
	5	6,5	0180 05 00	19	0,007

ohne Ventil, mit freiem Durchgang

3150 Stecknippel, mit Push-In Anschluss LF 3000®

Messing vernickelt, NBR

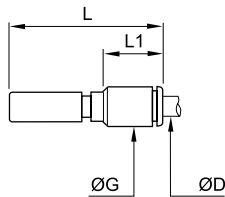

DN	ØD		G	L	L1	Kg
3	4	3150 00 61	8,5	39	18	0,008

ohne Ventil, mit freiem Durchgang

Standard-Serie

einseitig absperrend

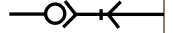

0172 Verschlusskupplung, Innengewinde BSPP

Messing vernickelt, NBR

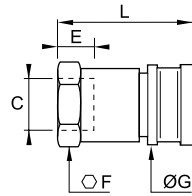

DN	C		E	F	G	L	Kg
5	G1/4	0172 05 13	11	19	21	47	0,086

Standard-Serie: einseitig absperrend = 480 NI/min

0187 Stecknippel, Außengewinde BSPP

Stahl verzinkt

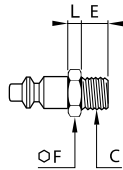

DN	C		E	F	L	Kg
5	G1/8	0187 05 10	7	14	4	0,018
	G1/4	0187 05 13	9,5	17	5	0,027

ohne Ventil, mit freiem Durchgang

0186 Stecknippel, Innengewinde BSPP

Stahl verzinkt

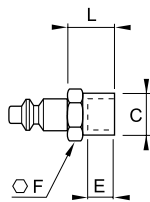

DN	C		E	F	L	Kg
5	G1/4	0186 05 13	12	17	17	0,027

ohne Ventil, mit freiem Durchgang

0185 Stecktülle, Schlauchanschluss für flexible Schläuche

Stahl verzinkt

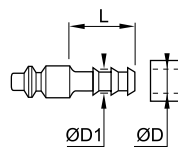

DN	ØD	ØD1		L	Kg
5	4	6	0185 04 00	22,5	0,014
	7	9	0185 07 00	22,5	0,017
	10	12,2	0185 10 00	22,5	0,013

ohne Ventil, mit freiem Durchgang

0189 Doppel-Stecknippel

Stahl verzinkt

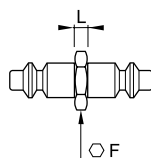

DN		F	L	Kg
5	0189 05 00	12	4	0,025

ohne Ventil, mit freiem Durchgang

Medium-Serie

freier Durchgang



einseitig absperrend

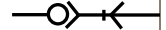

0172 Verschlusskupplung, Innengewinde BSPP

Messing vernickelt, NBR

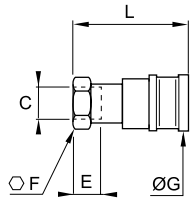

DN	C		E	F	G	L	Kg
12	G3/8	0172 12 17	16	27	29	56	0,155
	G1/2	0172 12 21	16	27	29	56	0,142

Medium-Serie: einseitig absperrend = 2200 NI/min

2272 Verschlusskupplung, Innengewinde BSPP

Messing vernickelt, NBR

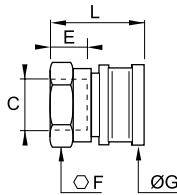

DN	C		E	F	G	L	Kg
12	G1/2	2272 12 21	10	24	29	33	0,066
	G3/4	2272 12 27	10	30	29	34,5	0,074
	G1	2272 12 34	10	36	29	34,5	0,081

2511 Verschlusskupplung, Schlauchanschluss für flexible Schläuche

Messing vernickelt, NBR

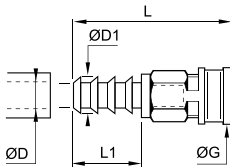

DN	ØD	ØD1		G	L	L1	Kg
12	12	13,5	2511 12 12	29	75	32	0,145
	15	16,5	2511 12 15	29	75	32	0,147
	19	20,5	2511 12 19	29	81	38	0,160

Medium-Serie: einseitig absperrend = 2200 NI/min

2297 Verschlusskupplung mit freiem Durchgang, Schlauchanschluss

Messing vernickelt, NBR

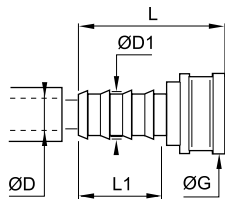

DN	ØD	ØD1		G	L	L1	Kg
12	12	13,5	2297 12 12	29	51	27	0,072
	15	16,5	2297 12 15	29	51	27	0,075
	19	20,5	2297 12 19	29	57	33	0,092

2294 Stecknippel, Außengewinde BSPP

Messing vernickelt

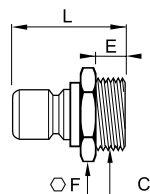

DN	C		E	F	L	Kg
12	G3/8	2294 12 17	6	22	31,5	0,031
	G1/2	2294 12 21	9,5	22	37	0,044
	G3/4	2294 12 27	13,5	27	41	0,068
	G1	2294 12 34	10,5	34	36	0,071

ohne Ventil, mit freiem Durchgang

Medium-Serie

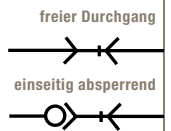

0196 Stecknippel, Innengewinde BSPP

Messing vernickelt

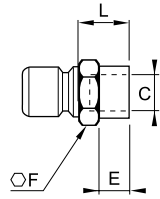

DN	C		E	F	L	Kg
12	G1/4	0196 12 13	12	17	16	0,027
	G3/8	0196 12 17	12	21	15	0,034
	G1/2	0196 12 21	14	26	17	0,051

ohne Ventil, mit freiem Durchgang

2296 Stecknippel, Innengewinde BSPP

Messing vernickelt

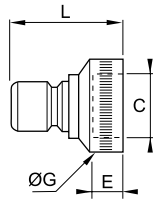

DN	C		E	G	L	Kg
12	G1/2	2296 12 21	11	24	31,5	0,031
	G3/4	2296 12 27	11	30	38	0,058
	G1	2296 12 34	11	36	36,5	0,059

ohne Ventil, mit freiem Durchgang

0195 Stecktülle, Schlauchanschluss für flexible Schläuche

Messing vernickelt

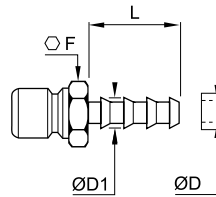

DN	ØD	ØD1		F	L	Kg
12	7	9	0195 07 00	17	29,5	0,027
	10	12,2	0195 10 00	17	29,5	0,028
	13	15,2	0195 13 00	17	29,5	0,030
	16	18,5	0195 16 00	21	36,5	0,048

ohne Ventil, mit freiem Durchgang

2295 Stecktülle, Schlauchanschluss für flexible Schläuche

Messing vernickelt

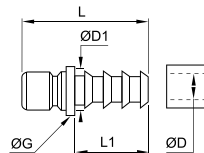

DN	ØD	ØD1		G	L	L1	Kg
12	12	13,5	2295 12 12	17	48	27	0,025
	15	16,5	2295 12 15	18	48	27	0,033
	19	20,5	2295 12 19	24	57	33	0,053

ohne Ventil, mit freiem Durchgang

2293 Verschlusskupplungen 2fach-Verteiler, mit freiem Durchgang

Messing vernickelt, NBR

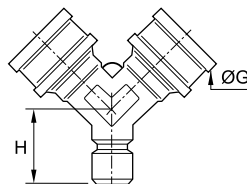

DN		G	H	Kg
12	2293 12 00	29	27	0,132

ohne Ventil, mit freiem Durchgang
Medium-Serie: einseitig absperrend = 2200 NI/min

Medium-Serie

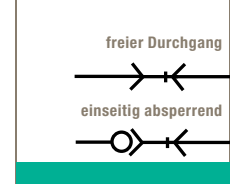

2270 Kugelhahn mit Verschlusskupplung, Außengewinde BSPP

Messing vernickelt, NBR

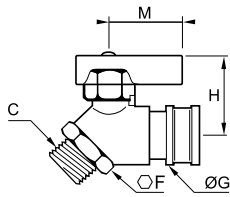

DN	C		F	G	H	M	Kg
12	G1/2	2270 21 00	28	29	40,5	35	0,278

Durchfluss = 2200 NI/min

2203 Stopfen

Messing vernickelt

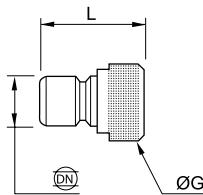

DN		G	L	Kg
12	2203 12 00	20	34	0,042

2292 Universal Verschlusskupplungsadapter

Messing vernickelt, NBR

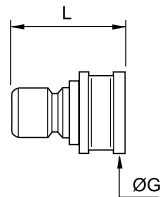

DN		G	L	Kg
12	2292 12 00	29	40,5	0,083

freier Durchgang

Adapter ermöglicht Einsatz mit einer Vielzahl von Komponenten (hauptsächlich im Bereich Bewässerung).

2398 Universal Stecknippeladapter

Messing vernickelt, NBR

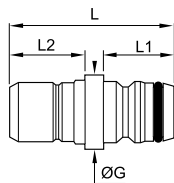

DN		G	L	L1	L2	Kg
12	2398 12 01	20	43	19	18,5	0,035

Adapter ermöglicht Einsatz mit einer Vielzahl von Komponenten (hauptsächlich im Bereich Bewässerung).

Medium-Serie

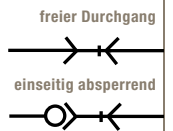

2299 Spritzpistole

Zamak, Messing vernickelt, NBR

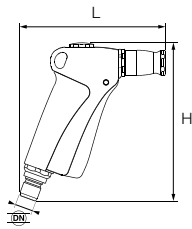

DN		H	L	Kg
12	2299 12 01	140	126	0,468

Folgende Einstellmöglichkeiten sind möglich:
 - Stärke des Strahls (Durchfluss) regelbar über den Dosiergriff
 - Form des Strahls (bis hin zu feinem Nebel) regelbar über die einstellbare Düse.

2299 Kurzdüse regelbar

Messing vernickelt, NBR

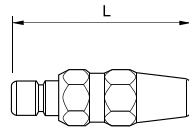

DN		L	Kg
12	2299 12 20	77,4	0,137

Die Strahlform dieser Düse ist einstellbar.

Maxi-Serie

freier Durchgang



2272 Verschlusskupplung, Innengewinde BSPP

Messing vernickelt, NBR

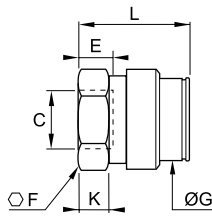

DN	C		E	F	G	K	L	Kg
19	G1	2272 18 34	9	36	42	11	45	0,181

Maxi-Serie: freier Durchgang = 8500 NI/min

2297 Verschlusskupplung mit freiem Durchgang, Schlauchanschluss

Messing vernickelt, NBR

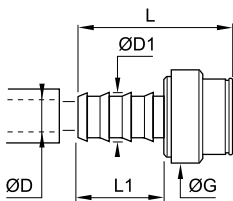

DN	ØD	ØD1		G	L	L1	Kg
19	19	20,7	2297 18 20	39,5	69	37	0,163

Maxi-Serie: freier Durchgang = 8500 NI/min

2294 Verschlussnippel, Außengewinde BSPP

Messing vernickelt

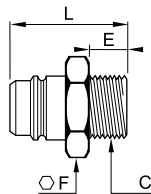

DN	C		E	F	L	Kg
19	G3/4	2294 18 27	10,5	27	42,5	0,070
	G1	2294 18 34	13	34	46	0,102

ohne Ventil, mit freiem Durchgang

2295 Stecktülle, Schlauchanschluss für flexible Schläuche

Messing vernickelt

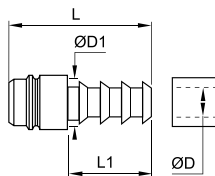

DN	ØD	ØD1		L	L1	Kg
19	19	21	2295 18 20	69	41	0,068

ohne Ventil, mit freiem Durchgang

Zubehör für Schnellverschluss-Kupplungen

Um bei der Installation Zeit zu sparen, hat Parker Legris ein **speziell zugeschnittenes** Zubehörprogramm für Schnellverschluss-Kupplungen entwickelt - für eine **optimale Lebensdauer** von Komponenten und Anlagen.

Produktvorteile

Leistung | Austauschbar durch genormtes ISO B-Profil
Kein ungewolltes Verdrehen von Schläuchen
Praktische Bedienung durch drehbare Anschlüsse
Robustes Design

Anpassungsfähig | 2 Ausführungen - je nach Anwendung:
Drehanschlüsse:
 • mit 45°-Winkel und Kugellager
 • für mühelose Drehung um 360°
Flexible Gelenkanschlüsse:
 • mit geschmiertem kunststoffgelagertem Kugelgelenk
 • einfache Anschlüsse erlauben eine Drehung um 70°
 • T-Mehrfachanschlüsse (3 Anschlüsse), um 360° schwenkbar



Drucklufttechnik
Wasser
Werkstatt
Industriemaschinen

Anwendungen

Technische Daten

Geeignete Medien	Industrielle Medien
Betriebsdruck	Drehanschlüsse: 0 bis 15 bar Flexible Gelenkanschlüsse: 0 bis 10 bar Schwenkbare T-Mehrfachanschlüsse: 0 bis 20 bar
Temperaturbereich	-5°C bis +60°C

Materialübersicht



Weiteres Zubehör ist auf Anfrage erhältlich:

- Drehanschlüsse nach ISO B mit Außengewinde BSPT
- Flexible Gelenkverbinder nach ISO B mit Außengewinde BSPP
- T-Mehrfachanschlüsse mit 2 Anschlüssen mit Innengewinde BSPP



Zubehör für Schnellverschluss-Kupplungen

9071U Drehanschluss ISO B, Außengewinde BSPP

Behandelter Stahl, NBR

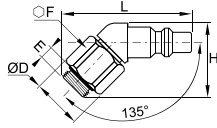

DN	C		E	F	H	L	Kg
6	G1/4	9071U06 13	5,5	19	30	52	0,066
8	G1/4	9071U08 13	5,5	19	30	52	0,064

Verpackung pro 200 Stück (Mindestbestellung)

0691 Flexibler Gelenkanschluss, Innen-/Außengewinde BSPP

Behandelter Stahl, NBR

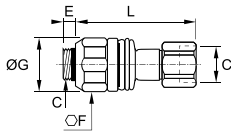

DN	C		E	F	G	L	Kg
5,5	G1/4	0691 13 13	5,5	24	25,5	56	0,090

Hülse aus NBR

0681 T-Mehrfachanschlüsse mit 3 Anschlüssen, Innen-/Außengewinde BSPP

Messing verchromt, NBR

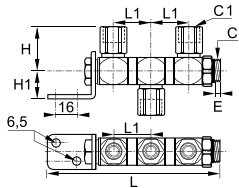

C	C1		E	H	H1	L	L1	Kg
G1/2	G1/4	0681 13 21	7,5	36	24	138,5	30	0,430

0164 Gewindeadapter, Außengewinde NPT/Innengewinde BSPP

Messing

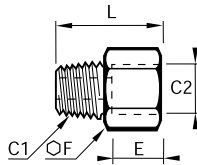

C1	C2		E	F	L	Kg
NPT1/8	G1/8	0164 11 10	7,5	14	20	0,015
NPT1/4	G1/4	0164 14 13	11	17	27,5	0,028
NPT3/8	G3/8	0164 18 17	11,5	22	28,5	0,044
NPT1/2	G1/2	0164 22 21	15	27	36,5	0,082
NPT3/4	G3/4	0164 28 27	16,5	32	38,5	0,110

Zum Einschrauben bei Schnellverschluss-Kupplungen für die Formenkühlung mit Innengewinde.

0167 Gewindeadapter, Außengewinde BSPT/Innengewinde NPT

Messing

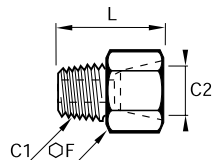

C1	C2		F	L	Kg
R1/8	NPT1/8	0167 10 11	14	21	0,016
R1/4	NPT1/4	0167 13 14	17	28,5	0,029
R3/8	NPT3/8	0167 17 18	22	29,5	0,047
R1/2	NPT1/2	0167 21 22	27	37,5	0,088
R3/4	NPT3/4	0167 27 28	32	39,5	0,120

Zum Einschrauben bei Schnellverschluss-Kupplungen für die Formenkühlung mit Innengewinde.

Anschlusszubehör





Produktübersicht Anschlusszubehör

Adapter aus Messing

0143 BSPP Seite 9-7	0144 BSPT/BSPP Seite 9-7	0152 BSPT Seite 9-7	0145 BSPP Seite 9-7	MR0434 BSPP/BSPT Seite 9-7	0158 BSPT/BSPP Seite 9-8	0117 BSPP Seite 9-8	207ACBH NPTF Seite 9-8	0155 BSPP Seite 9-8	GG-B NPTF Seite 9-9	207P NPTF Seite 9-9	0164 NPT/BSPP Seite 9-9
----------------------------------	---------------------------------------	----------------------------------	----------------------------------	---	---------------------------------------	----------------------------------	-------------------------------------	----------------------------------	----------------------------------	----------------------------------	--------------------------------------



0167 BSPT/NPT Seite 9-9	0168 BSPP Seite 9-9	0163 BSPT/BSPP Seite 9-10	209P NPTF Seite 9-10	0169 BSPP Seite 9-10	FG43 BSPP/BSPT Seite 9-10	222P NPTF Seite 9-11	0121 BSPT Seite 9-11	FF44 BSPP Seite 9-11	0121 NPT/BSPT Seite 9-11	216P NPTF Seite 9-12	0929 BSPT Seite 9-12
--------------------------------------	----------------------------------	--	-----------------------------------	-----------------------------------	--	-----------------------------------	-----------------------------------	-----------------------------------	---------------------------------------	-----------------------------------	-----------------------------------



0123 BSPT Seite 9-12	0136 BSPT Seite 9-13
-----------------------------------	-----------------------------------



Adapter aus Messing vernickelt

0912 BSPP/ metr. Gewinde Seite 9-14	DD44BKTL BSPP Seite 9-14	0921 Metr. Gewinde Seite 9-14	0913 BSPT/BSPP Seite 9-14	0922 Metr. Gewinde Seite 9-14	0914 BSPT Seite 9-15	0910 BSPP Seite 9-15	0911 BSPT/BSPP Seite 9-15	0915 BSPP/metr. Gewinde Seite 9-15	0923 Metr. Gewinde Seite 9-15	0916 BSPT/BSPP Seite 9-16	0924 Metr. Gewinde Seite 9-16
---	---------------------------------------	--	--	--	-----------------------------------	-----------------------------------	--	--	--	--	--



0917 BSPT/BSPP Seite 9-16	0927 BSPT Seite 9-16	0928 BSPT/BSPP Seite 9-16	0932 BSPT/BSPP Seite 9-17	0908 BSPP Seite 9-17	0909 BSPT/BSPP Seite 9-17	KRRS3 BSPT Seite 9-17	0903 BSPP/BSPT Seite 9-17	0904 BSPT/BSPP Seite 9-18	0905 BSPP/metr. Gewinde Seite 9-18	0906 BSPP/metr. Gewinde Seite 9-18	0933 BSPT/BSPP Seite 9-18
--	-----------------------------------	--	--	-----------------------------------	--	------------------------------------	--	--	--	--	--



0907 BSPP Seite 9-19	0920 BSPP/metr. Gewinde Seite 9-19	0900 BSPT Seite 9-19	0901 BSPP/metr. Gewinde Seite 9-19	0192 BSPT/BSPP Seite 9-20	0902 BSPP/metr. Gewinde Seite 9-20	0191 BSPP Seite 9-20	0931 BSPP Seite 9-20	0934 BSPT Seite 9-21	0935 BSPP Seite 9-21
-----------------------------------	--	-----------------------------------	--	--	--	-----------------------------------	-----------------------------------	-----------------------------------	-----------------------------------



Adapter aus Edelstahl

1844 BSPT/BSPP Seite 9-22	1843 BSPP Seite 9-22	1845 BSPP Seite 9-22	1817 BSPP Seite 9-22	1871 NPT Seite 9-22	1855 BSPP Seite 9-23	1870 NPT Seite 9-23	1862 BSPP Seite 9-23	1864 NPT/BSPP Seite 9-23	1867 BSPT/NPT Seite 9-23	1863 BSPT/BSPP Seite 9-24	1872 NPT Seite 9-24
--	-----------------------------------	-----------------------------------	-----------------------------------	----------------------------------	-----------------------------------	----------------------------------	-----------------------------------	---------------------------------------	---------------------------------------	--	----------------------------------



1861 BSPT/BSPP Seite 9-24	1873 NPT Seite 9-24	1821 BSPT Seite 9-24	1821 NPT Seite 9-25	1823 BSPT Seite 9-25	1823 NPT Seite 9-25
--	----------------------------------	-----------------------------------	----------------------------------	-----------------------------------	----------------------------------



Produktübersicht Anschlusszubehör

Mehrfachverteiler aus Messing und Aluminium



Gewindestopfen aus Messing



Gewindestopfen aus Messing vernickelt



Gewindestopfen aus Stahl



Gewindestopfen aus Edelstahl



Dichtungszubehör



Stützhülsen



Anschlusszubehör

Parker Legris bietet ergänzend zu den Parker Legris Fitting-Systemen ein **vielfältiges Programm an Zubehörkomponenten** an. Mit diesem Programm steht dem Anwender eine **Komplettlösung** zur Verfügung, die alle wichtigen Anwendungen selbst für aggressive Umgebungen abdeckt.

Produktvorteile

Vielfältiges & flexibles Produkt-Programm

Umfassendes Programm, vom einfachen Adapter bis hin zu modularen und erweiterungsfähigen Verteilerlösungen
Breite Werkstoffauswahl für ausgezeichnete Chemikalienbeständigkeit: Messing, Stahl, Edelstahl, Aluminium
Oberflächenveredelung für verbesserten Korrosionsschutz: Messing vernickelt oder eloxiertes Aluminium
Edelstahlausführungen für korrosive Umgebungen
BSPP, BSPT, NPT, NPTF und metrische Gewinde

Leistungsstark

Robustes Design
Geeignet für Nieder- und Hochdruckanwendungen - je nach Modell und Werkstoff
Pressmaterialien für optimale mechanische Festigkeit



Verpackung
Robotertechnik
Textilindustrie
Drucklufttechnik
Automobilproduktion
Lebensmittelindustrie

Anwendungen

Technische Daten

Produkt	Adapter und Stopfen				Verteilerblöcke
	Messing	Messing vernickelt	Edelstahl 316L	Stahl	
Werkstoff	Messing	Messing vernickelt	Edelstahl 316L	Stahl	Aluminium eloxiert
Betriebsdruck	1/8" bis 1/2": 200 bar 3/4" und 1": 150 bar 1 1/4" bis 2": 100 bar, ohne Dichtring	60 bar	1/8" bis 1/2": 200 bar 3/4" und 1": 150 bar 1 1/4" bis 2": 100 bar, ohne Dichtring	1/8" bis 1/2": 200 bar 3/4" und 1": 150 bar 1 1/4" bis 2": 100 bar, ohne Dichtring	20 bar
Temperaturbereich	-60°C bis +150°C ohne Dichtring -20°C bis +100°C mit Dichtring	-10°C bis +80°C	-20°C bis +180°C	-10°C bis +80°C	-10°C bis +80°C

Die Dichtungen sollten für den Einsatz vom Anwender vorab geprüft werden.

Adapter aus Messing

0143

Winkelstück, Innengewinde BSPP

Messing

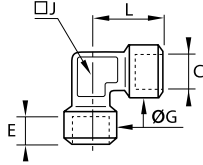

C		E	G	J	L	kg
G1/8	0143 10 10	7,5	16,5	12	22,5	0,043
G1/4	0143 13 13	11	18,5	15	26,5	0,057
G3/8	0143 17 17	11,5	23,5	19	31,5	0,102
G1/2	0143 21 21	15	28	23	34,5	0,150
G3/4	0143 27 27	16,5	34	27	43,5	0,247

0144

Winkelstück, Außengewinde BSPT/Innengewinde BSPP

Messing

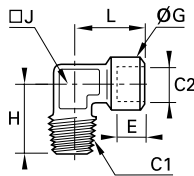

C1	C2		E	G	H	J	L	kg
R1/8	G1/8	0144 10 10	7,5	16,5	23	12	22,5	0,035
R1/4	G1/4	0144 13 13	11	18,5	26	15	26,5	0,052
R3/8	G3/8	0144 17 17	11,5	23,5	30	19	31,5	0,086
R1/2	G1/2	0144 21 21	15	28	35	23	34,5	0,140
R3/4	G3/4	0144 27 27	16,5	34	40	27	43,5	0,232

0152

Winkelstück, Außengewinde BSPT

Messing

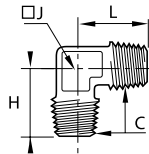

C		H	J	L	kg
R1/8	0152 10 10	19,5	10	19,5	0,018
R1/4	0152 13 13	25	15	25	0,045
R3/8	0152 17 17	26,5	15	26,5	0,054
R1/2	0152 21 21	31,5	19	31,5	0,088
R3/4	0152 27 27	35,5	23	35,5	0,153

0145

T-Stück, Innengewinde BSPP

Messing

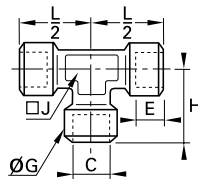

C		E	G	H	J	L/2	kg
G1/8	0145 10 10	7,5	16,5	22,5	12	22,5	0,057
G1/4	0145 13 13	11	18,5	26,5	15	26,5	0,079
G3/8	0145 17 17	11,5	23,5	31	19	31	0,126
G1/2	0145 21 21	15	28	38	23	38	0,244
G3/4	0145 27 27	16,5	34	47,5	27	47,5	0,370

MR0434

T-Mehrfachanschlüsse, Innen-/Außengewinde BSPT

Messing

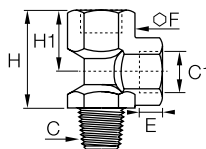

C	C1		E	F	H	H1	kg
R1/8	G1/8	1/8MR0434B	8	14	32	15	0,029
R1/4	G1/4	1/4MR0434B	10	17	40	18	0,051
R3/8	G3/8	3/8MR0434B	12	24	49	24	0,127
R1/2	G1/2	1/2MR0434B	14	30	63	31	0,254

Adapter aus Messing

0158

T-Verschraubung, Außengewinde BSPT/Innengewinde BSPP

Messing

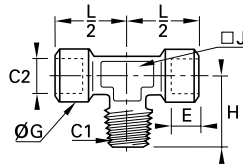

C1	C2		E	G	H	J	L/2	kg
R1/8	G1/8	0158 10 10	7,5	16,5	21,5	12	21,5	0,046
R1/4	G1/4	0158 13 13	11	18,5	26	15	26	0,075
R3/8	G3/8	0158 17 17	11,5	23,5	30	19	30	0,120
R1/2	G1/2	0158 21 21	15	28	36	23	36	0,204
R3/4	G3/4	0158 27 27	16,5	34	44	27	44	0,310

0117

Schottverschraubung, Innengewinde BSPP und metrisch

Messing

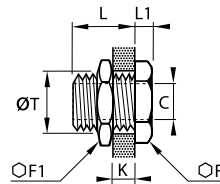

C		F	F1	K _{max}	L	L1	ØT	kg
M5x0,8	0117 00 19	14	14	7	10,5	3,5	10,5	0,012
G1/8	0117 00 10	19	22	9	14	4	16,5	0,033
G1/4	0117 00 13	24	27	15	21	4	20,5	0,056
G3/8	0117 00 17	30	32	14	21	5	26,5	0,096
G1/2	0117 00 21	32	36	20	27	6	28,5	0,115
G3/4	0117 00 27	41	41	22,5	30	6	34,5	0,161
G1	0117 00 34	46	50	24,5	34	8	42,5	0,266
G1 1/4	0117 00 42	55	55	29,5	39	8	49,5	0,303
G1 1/2	0117 00 49	60	60	29,5	39	8	54,5	0,303

207ACBH

Schottverschraubung, Innengewinde NPTF

Messing

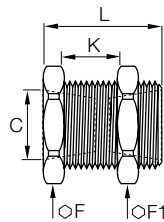

C		F*	F1*	K	L	kg
NPTF1/8	207ACBH-2	7/8	15/16	20	38	0,073
NPTF1/4	207ACBH-4	1	1.1/8	18	38	0,101
NPTF3/8	207ACBH-6	1.1/8	1.1/4	13	34	0,127
NPTF1/2	207ACBH-8	1.1/4	1.3/8	16	38	0,158

* Einbaulängen in Zoll

0155

Muffe, Innengewinde BSPP

Messing

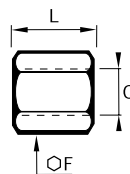

C	C1		F	L	kg
G1/8	G1/8	0155 10 10	14	17	0,014
G1/4	G1/8	0155 10 13	17	18	0,023
G3/8	G1/8	0155 10 17	22	20	0,045
G1/2	G1/8	0155 10 21	27	22	0,075
G1/4	G1/4	0155 13 13	17	24	0,025
G3/8	G1/4	0155 13 17	22	22	0,046
G1/2	G1/4	0155 13 21	27	24	0,079
G3/8	G3/8	0155 17 17	22	25	0,045
G1/2	G3/8	0155 17 21	17	26	0,048
	G1/2	0155 21 21	27	32	0,084
G3/4	G3/4	0155 27 27	32	35	0,109
G1	G1	0155 34 34	41	36	0,194

Adapter aus Messing

GG-B Muffe, Innengewinde NPTF, schwere Serie

Messing

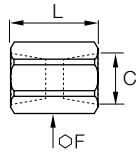

C		F*	L	kg
NPTF1/8	1/8 GG-B	5/8	19	0,018

* Einbaulängen in Zoll
Max. Betriebsdruck: 260 bar

207P Muffe, Innengewinde NPTF

Messing

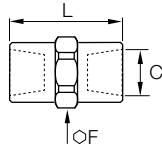

C		F*	L	kg
NPTF1/8	207P-2	9/16	19	0,017
NPTF1/4	207P-4	3/4	28	0,040
NPTF3/8	207P-6	7/8	28	0,054
NPTF1/2	207P-8	1.1/16	38	0,088

* Einbaulängen in Zoll

0164 Gewintheadapter, Außengewinde NPT/Innengewinde BSPP

Messing

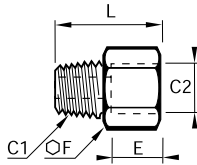

C1	C2		E	F	L	kg
NPT1/8	G1/8	0164 11 10	7,5	14	20	0,015
NPT1/4	G1/4	0164 14 13	11	17	27,5	0,028
NPT3/8	G3/8	0164 18 17	11,5	22	28,5	0,044
NPT1/2	G1/2	0164 22 21	15	27	36,5	0,082
NPT3/4	G3/4	0164 28 27	16,5	32	38,5	0,110

0167 Gewintheadapter, Außengewinde BSPT/Innengewinde NPT

Messing

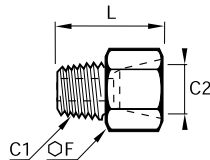

C1	C2		F	L	kg
R1/8	NPT1/8	0167 10 11	14	21	0,016
R1/4	NPT1/4	0167 13 14	17	28,5	0,029
R3/8	NPT3/8	0167 17 18	22	29,5	0,047
R1/2	NPT1/2	0167 21 22	27	37,5	0,088
R3/4	NPT3/4	0167 27 28	32	39,5	0,120

0168 Reduziernippel, Außen-/Innengewinde BSPP und metrisch

Messing, technisches Polymer

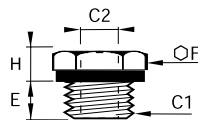

C1	C2		E	F	H	kg
G1/8	M5x0,8	0168 10 19	7	14	6	0,009
G1/4	M5x0,8	0168 13 19	7	17	7	0,017
	G1/8	0168 13 10	7	17	7	0,011
G3/8	G1/8	0168 17 10	9	19	6	0,019
	G1/4	0168 17 13	9	19	6	0,013
G1/2	G1/8	0168 21 10	11	24	10	0,051
	G1/4	0168 21 13	11	24	10	0,042
	G3/8	0168 21 17	11	24	10	0,030
G3/4	G1/4	0168 27 13	11	32	12	0,098
	G3/8	0168 27 17	11	32	12	0,085
	G1/2	0168 27 21	11	32	12	0,063

mit unverlierbarem Dichtring

Adapter aus Messing

0163

Reduziernippel, Außengewinde BSPT/Innengewinde BSPP

Messing

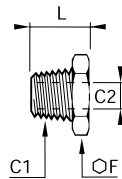

C1	C2		F	L	kg
R1/4	G1/8	0163 13 10	14	16	0,009
R3/8	G1/8	0163 17 10	17	16,5	0,020
	G1/4	0163 17 13	17	16,5	0,012
R1/2	G1/8	0163 21 10	22	21	0,048
	G3/8	0163 21 17	22	21	0,025
R3/4	G1/4	0163 27 13	27	24	0,085
	G3/8	0163 27 17	27	24	0,069
R1	G1/2	0163 34 21	36	27	0,137
	G3/4	0163 34 27	36	27	0,092

209P

Reduzierstück, Außen-/Innengewinde NPTF

Messing

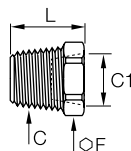

C	C1		F*	L	kg
NPTF1/4	NPTF1/8	209P-4-2	9/16	19	0,012
NPTF3/8	NPTF1/8	209P-6-2	11/16	18	0,025
	NPTF1/4	209P-6-4	11/16	19	0,179
NPTF1/2	NPTF1/8	209P-8-2	7/8	25	0,049
	NPTF3/8	209P-8-6	7/8	26	0,049
NPTF3/4	NPTF1/4	209P-12-4	1.1/8	25	0,080
	NPTF3/8	209P-12-6	1.1/8	26	0,080
	NPTF1/2	209P-12-8	1.1/8	26	0,057

* Einbaulängen in Zoll

0169

Vergrößernippel, Außen-/Innengewinde BSPP

Messing, technisches Polymer

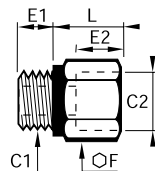

C1	C2		E1	E2	F	L	kg
G1/8	G1/4	0169 10 13	5	11	17	16	0,019
	G3/8	0169 10 17	5	14	22	19,5	0,038
G1/4	G3/8	0169 13 17	7	14	22	19,5	0,042
	G1/2	0169 13 21	7	14,5	27	20,5	0,061
G3/8	G1/2	0169 17 21	8	14,5	27	20,5	0,062
	G3/4	0169 17 27	8	15,5	32	22	0,082
G1/2	G3/4	0169 21 27	9,5	15,5	32	22,5	0,087

mit unverlierbarem Dichttring

FG43

Reduzierstück, Innengewinde BSPP/Außengewinde BSPT

Messing

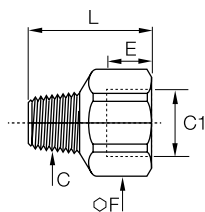

C	C1		E	F	L	kg
R1/8	G1/4	1/4X1/8FG43B	11	17	21,5	0,020
	G3/8	3/8X1/8FG43B	12	22	25	0,035
R1/4	G1/2	1/2X1/8FG43B	15	27	28	0,063
	G3/8	3/8X1/4FG43B	12	22	28	0,040
R3/8	G1/2	1/2X1/4FG43B	15	27	30	0,071
	G1/2	1/2X3/8FG43B	15	27	29	0,066
R1/2	G3/4	3/4X1/2FG43B	16	32	39	0,113
R3/4	G1	1X3/4FG43B	18	41	38	0,168

Adapter aus Messing

222P

Reduzierstück, Innen-/Außengewinde NPTF

Messing

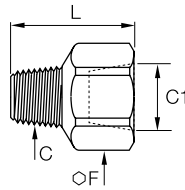

C	C1		F*	L	kg
NPTF1/8	NPTF1/8	222P-2-2	9/16	22	0,017
	NPTF1/4	222P-4-2	3/4	27	0,021
NPTF1/4	NPTF1/4	222P-4-4	3/4	32	0,039
	NPTF3/8	222P-6-4	7/8	32	0,046
NPTF3/8	NPTF3/8	222P-6-6	7/8	32	0,044
NPTF1/4	NPTF1/2	222P-8-4	1	37	0,076
NPTF3/8	NPTF1/2	222P-8-6	1 1/16	37	0,083

* Einbaulängen in Zoll

0121

Doppelnippel, Außengewinde BSPT

Messing

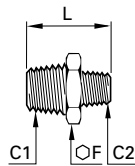

C1	C2		F	L	kg
R1/8	R1/8	0121 10 10	11	19	0,009
R1/4	R1/8	0121 13 10	14	23,5	0,017
	R1/4	0121 13 13	14	27	0,020
R3/8	R1/8	0121 17 10	17	24	0,022
	R1/4	0121 17 13	17	27,5	0,025
	R3/8	0121 17 17	17	28	0,026
	R1/8	0121 21 10	22	28,5	0,043
R1/2	R1/4	0121 21 13	22	32	0,045
	R3/8	0121 21 17	22	32,5	0,045
	R1/2	0121 21 21	22	36	0,053
	R1/4	0121 27 13	27	35	0,077
R3/4	R3/8	0121 27 17	27	35,5	0,077
	R1/2	0121 27 21	27	39	0,083
	R3/4	0121 27 27	27	40	0,090
	R3/8	0121 34 17	36	38,5	0,127
R1	R1/2	0121 34 21	36	42	0,136
	R3/4	0121 34 27	36	43	0,143
	R1	0121 34 34	36	46	0,152
	R1/2	0121 42 21	46	46,5	0,217
R1 1/4	R3/4	0121 42 27	46	47,5	0,229
	R1	0121 42 34	46	50,5	0,239
	R1 1/4	0121 42 42	46	53	0,230

FF44

Doppelnippel, Außengewinde BSPP

Messing

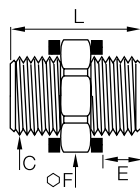

C		E	F	L	kg
G1/8	1/8FF44B	6	14	19	0,018
G1/4	1/4FF44B	7	17	22	0,022
G3/8	3/8FF44B	8	22	24	0,040
G1/2	1/2FF44B	10	27	31	0,077

Anschlüsse mit zwei Kupferdichtungen

0121

Doppelnippel, Außengewinde NPT/Außengewinde BSPT

Messing

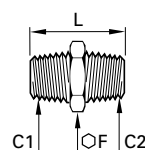

C1	C2		F	L	kg
NPT1/8	R1/8	0121 11 10	11	19	0,009
NPT1/4	R1/4	0121 14 13	14	27	0,020
NPT3/8	R3/8	0121 18 17	17	28	0,026
NPT1/2	R1/2	0121 22 21	22	36	0,052
NPT3/4	R3/4	0121 28 27	27	40	0,090

Adapter aus Messing

216P Doppelnippel, Außengewinde NPTF

Messing

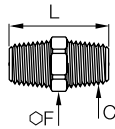

C	C1		F*	L	kg
NPTF1/8	NPTF1/8	216P-2	7/16	25	0,008
NPTF3/8	NPTF1/8	216P-6-2	11/16	31	0,028
NPTF1/4	NPTF1/4	216P-4	9/16	35	0,025
	NPTF1/8	216P-4-2	9/16	30	0,001
NPTF3/8	NPTF3/8	216P-6	11/16	36	0,029
	NPTF1/4	216P-6-4	11/16	36	0,033
	NPTF1/4	216P-8-4	7/8	41	0,057
NPTF1/2	NPTF1/2	216P-8	7/8	46	0,064
	NPTF3/8	216P-8-6	7/8	41	0,056

* Einbaulängen in Zoll

0929 Doppelnippel, lösbar, 3-teilig, Außengewinde BSPT

Messing, NBR

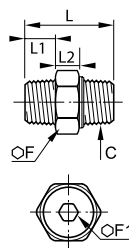

C		F	F1	L	L1	L2	kg
R1/8	0929 01 10	15	5	27	7,5	8,5	0,017
R1/4	0929 01 13	19	6	33,5	11	9,5	0,035
R3/8	0929 01 17	22	8	36,5	11,5	10	0,055
R1/2	0929 01 21	27	12	45	14	12	0,089
R3/4	0929 01 27	36	14	52,5	16,5	17	0,261
R1	0929 01 34	46	19	63,5	19	20	0,600

Einfacher Einbau durch die 3-teilige Ausführung des Doppelrippels. Einfach die beiden Gewindeteile zusammenstecken und mit der Überwurfmutter festschrauben. Extrem zeitsparende Montage.

Maximaler Druckbereich 50 bar

Betriebstemperatur: -10° bis +80°C

Lieferung inkl. Dichtung

0123 Gewindetülle, Außengewinde BSPT

Messing

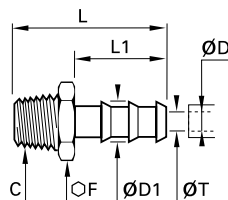

ØD	ØD1	C		F	L	L1	ØT	kg
4	6	R1/8	0123 04 10	10	34	22,5	3,3	0,008
6	8	R1/8	0123 06 10	10	34	22,5	5	0,009
		R1/4	0123 07 10	10	34	22,5	5	0,009
7	9	R1/4	0123 07 13	14	38,5	22,5	6	0,018
		R3/8	0123 07 17	17	39	22,5	6	0,024
		R1/8	0123 10 10	13	34	22,5	5	0,014
10	12,2	R1/4	0123 10 13	14	38,5	22,5	7	0,020
		R3/8	0123 10 17	17	39	22,5	9,5	0,023
12	14	R3/8	0123 12 17	17	46	29,5	11	0,026
		R1/4	0123 13 13	17	45,5	29,5	7	0,026
13	15	R3/8	0123 13 17	17	46	29,5	11	0,027
		R1/2	0123 13 21	22	50,5	29,5	12	0,045
		R3/8	0123 16 17	19	54,5	38	11	0,038
16	18,5	R1/2	0123 16 21	22	59	38	14	0,054
		R3/4	0123 16 27	27	62	38	15	0,084
		R3/8	0123 19 17	22	54,5	38	11	0,047
19	21,5	R1/2	0123 19 21	22	59	38	14	0,057
		R3/4	0123 19 27	27	62	38	18	0,082
25	26,7	R3/4	0123 25 27	27	62	38	18	0,078
	27	R1	0123 25 34	36	65	38	24	0,126
32	34,5	R1	0123 32 34	36	70	43	24	0,142

Adapter aus Messing

0136

Gewindetülle für flexible Schläuche, Außengewinde BSPT

Messing

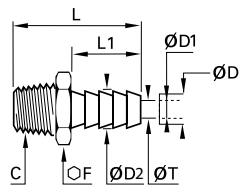

ØD	ØD1	ØD2	C		F	L	L1	ØT	kg
6	4	4,3	R1/8	0136 06 10	10	26,5	15	2	0,007
		4,3	R1/4	0136 06 13	14	31	15	2	0,015
		4,3	R3/8	0136 06 17	17	31,5	15	2	0,019
8	6	6,4	R1/8	0136 08 10	10	26,5	15	4	0,007
		6,4	R1/4	0136 08 13	14	31	15	4	0,015
		6,4	R3/8	0136 08 17	17	31,5	15	4	0,020
10	8	8,4	R1/4	0136 10 13	14	31	15	6	0,016
		8,4	R3/8	0136 10 17	17	31,5	15	6	0,020
		8,4	R1/2	0136 10 21	22	36	15	6	0,039
12	10	10,7	R1/4	0136 12 13	14	36	20	7	0,018
		10,7	R3/8	0136 12 17	17	36,5	20	8	0,023
		10,7	R1/2	0136 12 21	22	41	20	8	0,040
		12,7	R1/4	0136 14 13	14	36	20	7	0,019
14	12	12,7	R3/8	0136 14 17	17	36,5	20	10	0,023
		12,7	R1/2	0136 14 21	22	41	20	10	0,040
		12,7	R3/4	0136 14 27	27	44	20	10	0,071
16	13	13,7	R3/8	0136 16 17	17	36,5	20	11	0,023
		13,7	R1/2	0136 16 21	22	41	20	11	0,040
		13,7	R3/4	0136 16 27	27	44	20	11	0,071

Adapter aus Messing vernickelt

0912 Winkelstück, Innengewinde BSPP und metrisch

Messing vernickelt

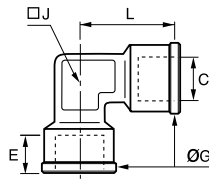

C		E	G	J	L	kg
M5x0,8	0912 00 19	4	8	9	11	0,006
G1/8	0912 00 10	8	13	10	18,5	0,015
G1/4	0912 00 13	11,5	17	12	22,5	0,028
G3/8	0912 00 17	11,5	21	15	25,5	0,043
G1/2	0912 00 21	14	26	19	30	0,074
G3/4	0912 00 27	16,5	32	22	35,5	0,101
G1	0912 00 34	18	38,5	28	40,5	0,168

DD44BKTL Wandanschluss 90° mit Befestigung, Innengewinde BSPP

Messing vernickelt

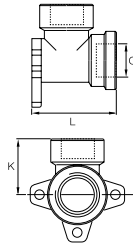

C		K	L	kg
G1/2	1/2DD44BKTL	27	40,5	0,061

0921 Winkelstück, Außengewinde BSPT/Innengewinde metrisch

Messing vernickelt

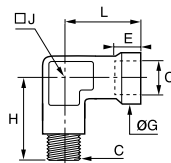

C		E	G	H	J	L	kg
M5x0,8	0921 00 19	4	8	11,5	9	11	0,007

0913 Winkelstück, Außen-/Innengewinde BSPP

Messing vernickelt

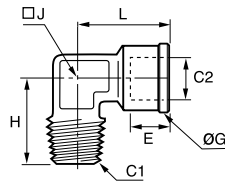

C1	C2		E	G	H	J	L	kg
R1/8	G1/8	0913 00 10	8	13	17	10	18,5	0,013
R1/4	G1/4	0913 00 13	11,5	17	22,5	12	22,5	0,025
R3/8	G3/8	0913 00 17	11,5	21	25,5	15	25,5	0,039
R1/2	G1/2	0913 00 21	14	26	30	19	30	0,062
R3/4	G3/4	0913 00 27	16,5	32	34,5	22	35,5	0,100
R1	G1	0913 00 34	18	38,5	40,5	28	40,5	0,167

0922 Winkelstück, Außengewinde metrisch

Messing vernickelt

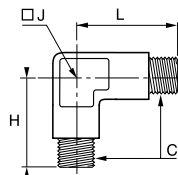

C		H	J	L	kg
M5x0,8	0922 00 19	11,5	9	11,5	0,010

Adapter aus Messing vernickelt

0914 Winkelstück, Außengewinde BSPT

Messing vernickelt

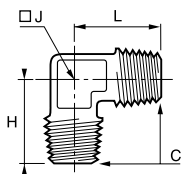

C		H	J	L	kg
R1/8	0914 00 10	17	10	17	0,010
R1/4	0914 00 13	22,5	12	22,5	0,022
R3/8	0914 00 17	25,5	15	25,5	0,034
R1/2	0914 00 21	30	19	30	0,059
R3/4	0914 00 27	34,5	22	34,5	0,104
R1	0914 00 34	40,5	28	40,5	0,156

0910 Y-Verteiler, Innengewinde BSPP

Messing vernickelt

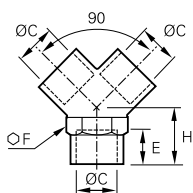

C		E	F	H	kg
G1/8	0910 00 10	8	13	12	0,018
G1/4	0910 00 13	11	17	14	0,034
G3/8	0910 00 17	11,5	20	16	0,045
G1/2	0910 00 21	14	25	19	0,086

0911 Y-Verteiler, Außengewinde BSPT/Innengewinde BSPP

Messing vernickelt

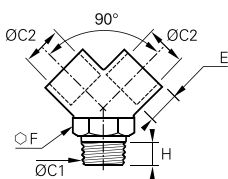

C1	C2		E	F	H	kg
R1/8	G1/8	0911 00 10	8	13	8	0,022
R1/4	G1/4	0911 00 13	11	17	11	0,039
R3/8	G3/8	0911 00 17	11,5	20	11,5	0,051
R1/2	G1/2	0911 00 21	14	25	14	0,105

0915 T-Stück, Innengewinde BSPP und metrisch

Messing vernickelt

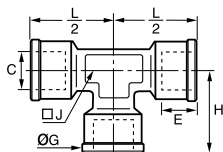

C		E	G	H	J	L/2	kg
M5x0,8	0915 00 19	5	8	11	9	11	0,010
G1/8	0915 00 10	8	13	18,5	10	18,5	0,022
G1/4	0915 00 13	11	17	22,5	12	22,5	0,042
G3/8	0915 00 17	11,5	21	25,5	15	25,5	0,062
G1/2	0915 00 21	14	26	30	19	30	0,099
G3/4	0915 00 27	16,5	32	35,5	22	35,5	0,145
G1	0915 00 34	18	38,5	40,5	28	40,5	0,233

0923 T-Verschraubung, Außen-/Innengewinde metrisch

Messing vernickelt

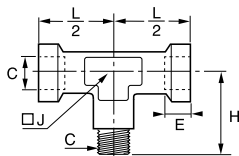

C		E	G	H	J	L/2	kg
M5x0,8	0923 00 19	4	8	11,5	9	11	0,009

Adapter aus Messing vernickelt

0916 T-Verschraubung, Außengewinde BSPT/Innengewinde BSPP

Messing vernickelt

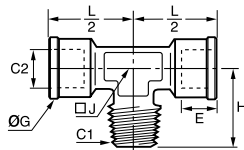

C1	C2		E	G	H	J	L/2	L	kg
R1/8	G1/8	0916 00 10	8	13	17	10	18	18	0,019
R1/4	G1/4	0916 00 13	11	17	22,5	12	22,5	22,5	0,038
R3/8	G3/8	0916 00 17	11,5	21	25,5	15	25,5	25,5	0,059
R1/2	G1/2	0916 00 21	14	26	30	19	30	30	0,091
R3/4	G3/4	0916 00 27	16,5	32	34,5	22	35	35	0,139
R1	G1	0916 00 34	18	38,5	40,5	28	40,5	40,5	0,237

0924 L-Verschraubung, Außen-/Innengewinde metrisch

Messing vernickelt

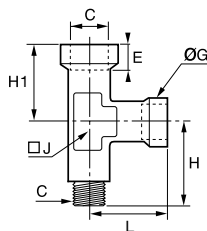

C		E	G	H	H1	J	L	kg
M5x0,8	0924 00 19	4	8	12	11	9	11	0,009

0917 L-Verschraubung, Außengewinde BSPT/Innengewinde BSPP

Messing vernickelt

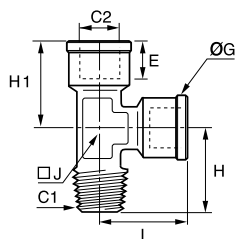

C1	C2		E	G	H	H1	J	L	kg
R1/8	G1/8	0917 00 10	8	13	17	18,5	10	18,5	0,018
R1/4	G1/4	0917 00 13	11	17	22,5	22,5	12	22,5	0,038
R3/8	G3/8	0917 00 17	11,5	21	25,5	25,5	15	25,5	0,057
R1/2	G1/2	0917 00 21	14	26	30	30	19	30	0,090
R3/4	G3/4	0917 00 27	16,5	32	34,5	35,5	22	35,5	0,137
R1	G1	0917 00 34	18	38,5	40,5	40,5	28	40,5	0,219

0927 T-Stück, Außengewinde BSPT

Messing vernickelt

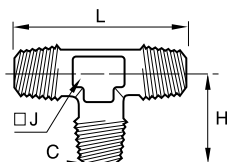

C		H	J	L	kg
R1/8	0927 00 10	17	10	34	0,013
R1/4	0927 00 13	22,5	12	45	0,032
R3/8	0927 00 17	25,5	15	51	0,056
R1/2	0927 00 21	30	19	60	0,094
R3/4	0927 00 27	34,5	22	69	0,133
R1	0927 00 34	40,5	28	81	0,217

0928 T-Verschraubung, Außengewinde BSPT/Innengewinde BSPP

Messing vernickelt

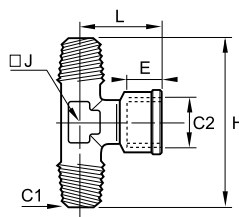

C1	C2		E	H	J	L	kg
R1/8	G1/8	0928 00 10	8	34	10	18,5	0,016
R1/4	G1/4	0928 00 13	11	45	12	22,5	0,035
R3/8	G3/8	0928 00 17	11,5	51	15	25,5	0,053
R1/2	G1/2	0928 00 21	14	60	19	30	0,087
R3/4	G3/4	0928 00 27	16,5	69	22	35,5	0,236
R1	G1	0928 00 34	18	81	28	40,5	0,225

Adapter aus Messing vernickelt

0932 L-Verschraubung, Außengewinde BSPT/Innengewinde BSPP

Messing vernickelt

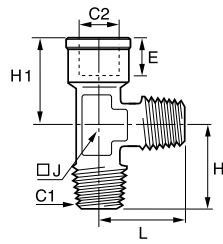

C1	C2		E	H	H1	J	L	kg
R1/8	G1/8	0932 00 10	8	17	18,5	10	17	0,016
R1/4	G1/4	0932 00 13	11	22,5	22,5	12	22,5	0,035
R3/8	G3/8	0932 00 17	11,5	25,5	25,5	15	25,5	0,055
R1/2	G1/2	0932 00 21	14	30	30	19	30	0,091
R3/4	G3/4	0932 00 27	16,5	34,5	35,5	22	34,5	0,080
R1	G1	0932 00 34	18	40,5	40,5	28	40,5	0,226

0908 Kreuzstück, Innengewinde BSPP

Messing vernickelt

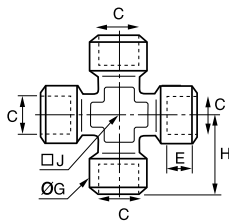

C		E	G	H	J	kg
G1/8	0908 00 10	8	13	21	10	0,038
G1/4	0908 00 13	11	17	25,5	13	0,075
G3/8	0908 00 17	11,5	21	28	17	0,108
G1/2	0908 00 21	14	26	33,5	21	0,184

0909 Kreuzstück, Außengewinde BSPT/Innengewinde BSPP

Messing vernickelt

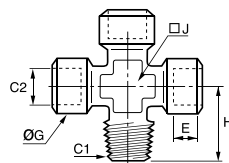

C1	C2		E	G	H	J	kg
R1/8	G1/8	0909 00 10	8	13	18,5	10	0,034
R1/4	G1/4	0909 00 13	11	17	23,5	13	0,069
R3/8	G3/8	0909 00 17	11,5	21	26	17	0,098
R1/2	G1/2	0909 00 21	14	26	31	21	0,167

KRRS3 Kreuzstück, Außengewinde BSPT

Messing vernickelt

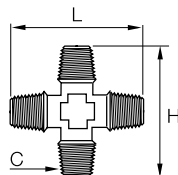

C		H	L	kg
R1/4	1/4KRRS3BL	47	47	0,046

0903 Reduziernippel, Außen-/Innengewinde BSPP

Messing vernickelt

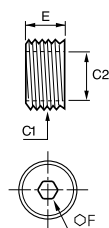

C1	C2		E	F	kg
G1/4	G1/8	0903 10 13	8	6	0,004
G3/8	G1/4	0903 13 17	9	8	0,007
G1/2	G3/8	0903 17 21	10	10	0,011
G3/4	G1/2	0903 21 27	14	12	0,022
G1	G3/4	0903 27 34	20	17	0,037

Adapter aus Messing vernickelt

0904

Reduziernippel, Außengewinde BSPT/Innengewinde BSPP

Messing vernickelt

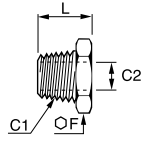

C1	C2		F	L	kg
R1/4	G1/8	0904 10 13	14	16	0,010
R3/8	G1/8	0904 10 17	17	16,5	0,021
R1/2	G1/8	0904 10 21	22	19,5	0,046
R3/8	G1/4	0904 13 17	17	16,5	0,015
R1/2	G1/4	0904 13 21	22	19,5	0,033
	G3/8	0904 17 21	22	19,5	0,024
R3/4	G3/8	0904 17 27	27	23	0,057
	G1/2	0904 21 27	27	23	0,045
R1	G1/2	0904 21 34	34	27	0,103
	G3/4	0904 27 34	34	27	0,770

0905

Reduziernippel, Außen-/Innengewinde BSPP und metrisch

Messing vernickelt

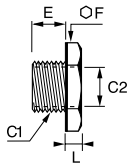

C1	C2		E	F	L	kg
G1/8	M5x0,8	0905 19 10*	6	14	4,5	0,008
G1/4	G1/8	0905 10 13*	8	17	5	0,011
G3/8	G1/8	0905 10 17*	9	19	5	0,019
G1/2	G1/8	0905 10 21	10	24	5,5	0,034
G3/8	G1/4	0905 13 17	9	19	5	0,013
G1/2	G1/4	0905 13 21	10	24	5,5	0,032
	G3/8	0905 17 21	10	24	5,5	0,021
G3/4	G3/8	0905 17 27	11	30	6,5	0,054
	G1/2	0905 21 27*	11	30	6,5	0,040

*Einbaumaße auf Anfrage.

0906

Vergößerungsrippel, Außengewinde BSPP und metrisch/Innengewinde BSPP

Messing vernickelt

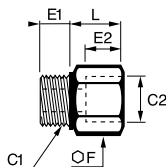

C1	C2		E1	E2	F	L	kg
M5x0,8	G1/8	0906 10 19	4	8	14	10,5	0,010
	G1/8	0906 00 10	6	8	14	10,5	0,011
G1/8	G1/4	0906 10 13	6	11	17	13,5	0,017
	G3/8	0906 10 17	6	11,5	22	14,5	0,030
G1/4	G1/4	0906 00 13	8	11	17	13,5	0,019
	G3/8	0906 13 17	8	11,5	22	14,5	0,032
G3/8	G1/2	0906 13 21	8	14	24	18	0,037
	G3/8	0906 00 17	9	11,5	22	14,5	0,034
G1/2	G1/2	0906 17 21	9	14	24	18	0,038
	G1/2	0906 00 21	10	14	26	20	0,053

0933

Vergößerungsrippel, Außengewinde BSPT/Innengewinde BSPP

Messing vernickelt

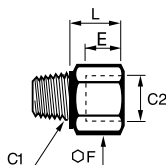

C1	C2		F	L	kg
R1/8	G1/8	0933 00 10	14	10	0,011
R1/4	G1/4	0933 00 13	17	13,5	0,021
R3/8	G3/8	0933 00 17	22	14,5	0,037
R1/2	G1/2	0933 00 21	26	18	0,059
R1/8	G1/4	0933 10 13	17	13,5	0,018
	G3/8	0933 10 17	22	14,5	0,029
R1/4	G3/8	0933 13 17	22	14,5	0,034
	G1/2	0933 13 21	24	18	0,045
R3/8	G1/2	0933 17 21	24	18	0,030
R1/2	G3/4	0933 21 27	32	23,5	0,080

Adapter aus Messing vernickelt

0907 Verlängerungsrippe, Außen-/Innengewinde BSPP

Messing vernickelt

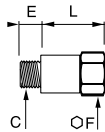

C		E	F	L	kg
G1/8	0907 00 10	6	14	16	0,015
	0907 00 10 01	6	14	36	0,030
G1/4	0907 00 13	8	17	27	0,032
	0907 00 13 01	8	17	43	0,047

0920 Schottverschraubung, Innengewinde BSPP und metrisch

Messing vernickelt

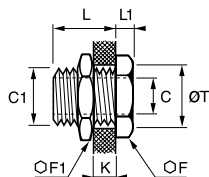

C	C1		F	F1	K _{max}	L	L1	ØT	kg
M5x0,8	M10x1	0920 00 19	14	14	7	10,5	3,5	10,5	0,012
G1/8	M16x1,5	0920 00 10	19	22	10	14	4	16,5	0,029
G1/4	M20x1,5	0920 00 13	24	27	16	21	4	20,5	0,056
G3/8	M26x1,5	0920 00 17	30	32	15	21	5	26,5	0,094
G1/2	M28x1,5	0920 00 21	32	36	21	27	6	28,5	0,115

0900 Doppelnippel, Außengewinde BSPT

Messing vernickelt

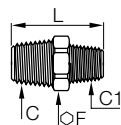

C1	C2		F	L	kg
R1/8	R1/8	0900 00 10	12	20,5	0,009
	R1/4	0900 10 13	14	24	0,015
	R3/8	0900 10 17	17	24,5	0,020
R1/4	R1/4	0900 00 13	14	27	0,019
	R3/8	0900 13 17	17	27,5	0,025
R3/8	R1/2	0900 13 21	22	30,5	0,045
	R3/8	0900 00 17	17	28	0,025
R1/2	R1/2	0900 17 21	22	31	0,045
	R1/2	0900 00 21	22	33,5	0,044
R3/4	R3/4	0900 21 27	27	37	0,083
	R3/4	0900 00 27	27	39,5	0,079
R1	R1	0900 27 34	34	42,5	0,143
	R1	0900 00 34	34	45,5	0,152

0901 Doppelnippel, Außengewinde BSPP und metrisch

Messing vernickelt

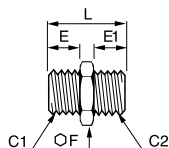

C1	C2		E	E1	F	L	kg
M5x0,8	M5x0,8	0901 00 19	4	4	8	11,5	0,002
	G1/8	0901 19 10	4	6	14	14,5	0,008
	G1/8	0901 00 10	6	6	14	16,5	0,009
G1/8	G1/4	0901 10 13	6	8	17	19	0,016
	G3/8	0901 10 17	6	9	19	20	0,020
G1/4	G1/4	0901 00 13	8	8	17	21	0,019
	G3/8	0901 13 17	8	9	19	22	0,023
	G1/2	0901 13 21	8	10	24	23,5	0,036
G3/8	G3/8	0901 00 17	9	9	19	23	0,025
	G1/2	0901 17 21	9	10	24	24,5	0,038
G1/2	G1/2	0901 00 21	10	10	24	25,5	0,039
	G3/4	0901 21 27	10	12	30	27,5	0,062

Adapter aus Messing vernickelt

0192 Doppelnippel, Außengewinde BSPT/Außengewinde BSPP

Messing vernickelt

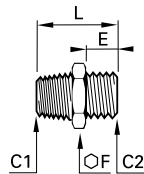

C1	C2		E	F	L	kg
R1/8	G1/4	0192 10 13	9,5	17	23,5	0,019
R1/4	G1/4	0192 13 13	9,5	17	27,5	0,024
	G1/2	0192 13 21	11	27	31,5	0,068
R3/8	G1/4	0192 17 13	9,5	17	28	0,025
	G1/2	0192 17 21	11	27	31,5	0,060
R1/2	G1/2	0192 21 21	11	27	34	0,061

0902 Muffe, Innengewinde BSPP und metrisch

Messing vernickelt

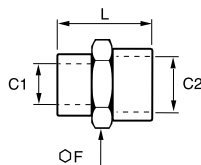

C1	C2		F	L	kg
M5x0,8	M5x0,8	0902 00 19	8	11	0,003
	G1/8	0902 19 10	14	13,5	0,009
G1/8	G1/8	0902 00 10	14	15	0,010
	G1/4	0902 10 13	17	19	0,017
	G3/8	0902 10 17	22	20	0,027
G1/4	G1/2	0902 10 21	24	20	0,015
	G1/4	0902 00 13	17	22	0,020
	G3/8	0902 13 17	22	22,5	0,030
G3/8	G1/2	0902 13 21	26	24	0,033
	G3/8	0902 00 17	22	23	0,033
	G1/2	0902 17 21	24	26	0,036
G1/2	G1/2	0902 00 21	26	28	0,048
	G3/4	0902 21 27	32	30	0,077
	G1	0902 21 34	40	39	0,145
G3/4	G3/4	0902 00 27	32	32	0,076
	G1	0902 27 34	40	41	0,146

0191 Gewindetülle für Gummischlauch, Außengewinde BSPP

Messing vernickelt

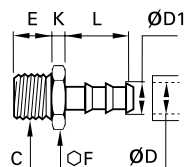

ØD	ØD1	C		E	F	K	L	kg
4	6	G1/4	0191 04 13	9,5	17	5	22,5	0,019
		G1/4	0191 07 13	9,5	17	5	22,5	0,022
7	9	G1/2	0191 07 21	11	27	7	29,5	0,056
		G1/4	0191 10 13	9,5	17	5	22,5	0,020
10	12,2	G1/2	0191 10 21	11	27	7	29,5	0,060
		G1/4	0191 13 13	9,5	17	5	22,5	0,022
13	15,2	G1/2	0191 13 21	11	27	7	29,5	0,059
		G1/2	0191 16 21	11	27	7	36,5	0,068

0931 Gewindetülle für Gummischlauch, Außengewinde BSPP

Messing vernickelt

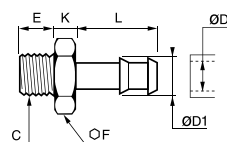

ØD	ØD1	C		E	F	K	L	kg
4	4,5	M5x0,8	0931 04 19	4	8	4	15	0,003
		G1/8	0931 06 10	6	12	4,5	19	0,009
6	7	G1/4	0931 06 13	8	14	5	19	0,013
		G1/8	0931 07 10	6	12	4	19	0,009
7	8	G1/4	0931 07 13	8	14	5	19	0,013
		G3/8	0931 07 17	9	19	5	19	0,022
		G1/8	0931 08 10	6	12	4	19	0,009
8	9	G1/4	0931 08 13	8	14	5	19	0,014
		G3/8	0931 08 17	9	19	5	19	0,022
10	12	G1/4	0931 10 13	8	14	5	19	0,016
		G3/8	0931 10 17	9	19	5	19	0,023
		G1/2	0931 10 21	10	22	6	20	0,031
15	17	G3/8	0931 15 17	9	19	6	24	0,030
		G1/2	0931 15 21	10	22	6	24	0,038
18	20	G1/2	0931 18 21	10	22	6	24	0,040

Adapter aus Messing vernickelt

0934

Gewindetülle für Polymerschlauch, Außengewinde BSPT

Messing vernickelt

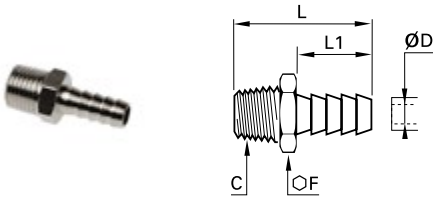

ØD	C		F	L	L1	kg
6	R1/8	0934 06 10	12	31,5	19	0,009
	R1/4	0934 06 13	14	35	19	0,014
7	R1/8	0934 07 10	12	31,5	19	0,009
	R1/4	0934 07 13	14	35	19	0,014
8	R1/8	0934 08 10	12	31,5	19	0,010
	R1/4	0934 08 13	14	35	19	0,015
9	R1/8	0934 09 10	12	31,5	19	0,012
	R1/4	0934 09 13	14	35	19	0,015
	R3/8	0934 09 17	17	35,5	19	0,021
10	R1/2	0934 09 21	22	38,5	19	0,032
	R1/8	0934 10 10	12	32,5	20	0,010
	R1/4	0934 10 13	14	36	20	0,015
12	R3/8	0934 10 17	17	36,5	20	0,022
	R1/2	0934 10 21	22	39,5	20	0,033
	R1/4	0934 12 13	14	36	20	0,019
14	R3/8	0934 12 17	17	36,5	20	0,021
	R1/2	0934 12 21	22	39,5	20	0,033
16	R3/8	0934 14 17	17	38,5	22	0,023
	R1/2	0934 14 21	22	41,5	22	0,036
17	R3/8	0934 16 17	17	38,5	22	0,026
	R1/2	0934 16 21	22	41,5	22	0,038
18	R3/4	0934 16 27	27	45	22	0,062
	R3/8	0934 17 17	18	40,5	24	0,030
20	R1/2	0934 17 21	22	43,5	24	0,043
	R3/8	0934 18 17	19	40,5	24	0,031
18	R1/2	0934 18 21	22	43,5	24	0,043
	R3/4	0934 18 27	27	47	24	0,062
20	R3/8	0934 20 17	22	41	24	0,038
	R1/2	0934 20 21	22	43,5	24	0,046

0935

Gewindetülle für Polymerschlauch, Innengewinde BSPP

Messing vernickelt

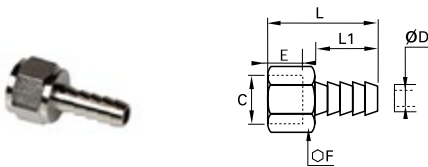

ØD	C		E	F	L	L1	kg
6	G1/8	0935 06 10	8	12	28,5	19	0,007
7	G1/8	0935 07 10	8	12	28,5	19	0,012
8	G1/4	0935 08 13	11	15	31,5	19	0,019
9	G1/4	0935 09 13	11	15	31,5	19	0,020
	G3/8	0935 09 17	11,5	19	32	19	0,025
10	G3/8	0935 10 17	11,5	19	33	20	0,025
12	G3/8	0935 12 17	11,5	19	33	20	0,027
	G1/2	0935 12 21	14,5	24	36	20	0,040

Adapter aus Edelstahl

1844 Winkelstück, Außengewinde BSPT/Innengewinde BSPP

Edelstahl 316L

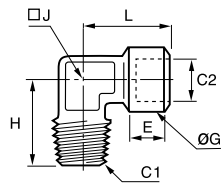

C1	C2		E	G	H	J	L	kg
R1/8	G1/8	1844 10 10	7,5	15	20,5	10	22,5	0,022
R1/4	G1/4	1844 13 13	12	18,5	27,5	12	26,5	0,047
R3/8	G3/8	1844 17 17	12	23,5	28	14	30	0,069
R1/2	G1/2	1844 21 21	15	28	38	18	38	0,116
R3/4	G3/4	1844 27 27	16,5	33	41	22	44,5	0,158
R1	G1	1844 34 34	19	40	48	32	50	0,312

1843 Winkelstück, Innengewinde BSPP

Edelstahl 316L

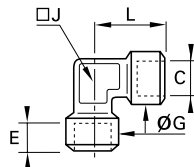

C		E	G	J	L	kg
G1/8	1843 10 10	7,5	17,5	12	22,5	0,042
G1/4	1843 13 13	11	18,5	15	26,5	0,053
G3/8	1843 17 17	11,5	23,5	18	29	0,079
G1/2	1843 21 21	15	28	23	38	0,157
G3/4	1843 27 27	16,5	33	22	43,5	0,209
G1	1843 34 34	19	40	32	52	0,444

1845 T-Stück, Innengewinde BSPP

Edelstahl 316L

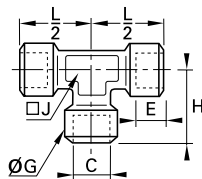

C		E	G	H	J	L/2	kg
G1/8	1845 10 10	7,5	17,5	22,5	12	22,5	0,058
G1/4	1845 13 13	11	18,5	26,5	15	26,5	0,076
G3/8	1845 17 17	11,5	23,5	29	18	29	0,102
G1/2	1845 21 21	15	28	38	23	38	0,218
G3/4	1845 27 27	16,5	33	43,5	22	43,5	0,301
G1	1845 34 34	19	40	50	32	50	0,446

1817 Schottverschraubung, Innengewinde BSPP

Edelstahl 316L

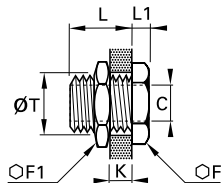

C		F	F1	K _{max}	L	L1	ØT _{min}	kg
G1/8	1817 00 10	19	22	9	14	4	16,5	0,031
G1/4	1817 00 13	24	27	15	21	4	20,5	0,053
G3/8	1817 00 17	30	32	14	21	5	26,5	0,090
G1/2	1817 00 21	32	36	20	27	6	28,5	0,108
G3/4	1817 00 27	41	41	22,5	30	6	34,5	0,152
G1	1817 00 34	46	50	24,5	34	8	42,5	0,251

1871 Schottverschraubung, Innengewinde NPT

Edelstahl 316L

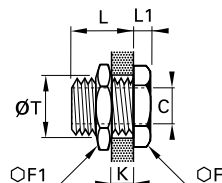

C		F	F1	K _{max}	L	L1	ØT _{min}	kg
NPT1/8	1871 00 11	19	22	9	14	5	16,5	0,031
NPT1/4	1871 00 14	24	22	9	14	5	16,5	0,060
NPT3/8	1871 00 18	30	32	18	23	5	26,5	0,096
NPT1/2	1871 00 22	32	36	22	29	6	28,5	0,119

Adapter aus Edelstahl

1855 Muffe, Innengewinde BSPP

Edelstahl 316L

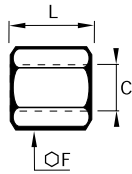

C		F	L	kg
G1/8	1855 10 10	14	17	0,013
G1/4	1855 13 13	17	24	0,023
G3/8	1855 17 17	22	25	0,042
G1/2	1855 21 21	27	32	0,079
G3/4	1855 27 27	14	35	0,102
G1	1855 34 34	41	40	0,202

1870 Muffe, Innengewinde NPT

Edelstahl 316L

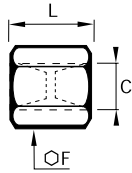

C		F	L	kg
NPT1/8	1870 11 11	14	19	0,015
NPT1/4	1870 14 14	17	28	0,029
NPT3/8	1870 18 18	22	28	0,050
NPT1/2	1870 22 22	27	35	0,092

1862 Muffe, Innengewinde BSPP

Edelstahl 316L

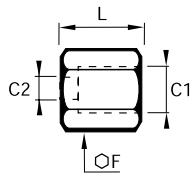

C1	C2		F	L	kg
G1/4	G1/8	1862 13 10	17	20,5	0,024
G3/8	G1/8	1862 17 10	22	21	0,043
	G1/4	1862 17 13	22	24,5	0,048
G1/2	G1/4	1862 21 13	27	28,5	0,086
	G3/8	1862 21 17	27	29	0,081
G3/4	G1/2	1862 27 21	32	39,5	0,148
G1	G3/4	1862 34 27	41	45	0,281

1864 Reduziernippel, Außengewinde NPT/Innengewinde BSPP

Edelstahl 316L

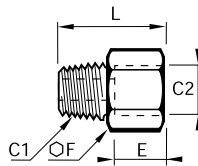

C1	C2		E	F	L	kg
NPT1/8	G1/8	1864 11 10	7,5	14	21,5	0,015
NPT1/4	G1/4	1864 14 13	11	17	30	0,028
NPT3/8	G3/8	1864 18 17	11,5	22	31	0,043
NPT1/2	G1/2	1864 22 21	15	27	39,5	0,081

1867 Gewindeadapter, Außengewinde BSPT/Innengewinde NPT

Edelstahl 316L

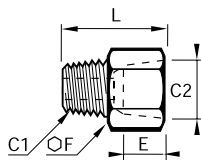

C1	C2		E	F	L	kg
R1/8	NPT1/8	1867 10 11	8	14	21	0,015
R1/4	NPT1/4	1867 13 14	11,5	17	28,5	0,028
R3/8	NPT3/8	1867 17 18	12	22	29,5	0,044
R1/2	NPT1/2	1867 21 22	15,5	27	37,5	0,083

Adapter aus Edelstahl

1863

Reduziernippel, Außengewinde BSPT/Innengewinde BSPP

Edelstahl 316L

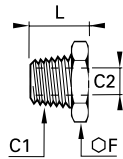

C1	C2		F	L	kg
R1/4	G1/8	1863 13 10	14	16	0,008
R3/8	G1/8	1863 17 10	17	16,5	0,019
	G1/4	1863 17 13	17	16,5	0,011
R1/2	G1/4	1863 21 13	22	21	0,035
	G3/8	1863 21 17	22	21	0,023
R3/4	G1/2	1863 27 21	27	25,5	0,045
R1	G3/4	1863 34 27	36	28,5	0,083

1872

Reduziernippel, Außen-/Innengewinde NPT

Edelstahl 316L

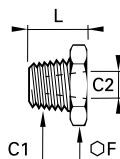

C1	C2		F	L	kg
NPT1/4	NPT1/8	1872 14 11	14	16	0,010
NPT3/8	NPT1/8	1872 18 11	19	16,5	0,023
	NPT1/4	1872 18 14	19	16,5	0,016
NPT1/2	NPT1/4	1872 22 14	22	21	0,039
	NPT3/8	1872 22 18	22	21	0,027

1861

Vergrößerungsrippel, Außengewinde BSPT/Innengewinde BSPP

Edelstahl 316L

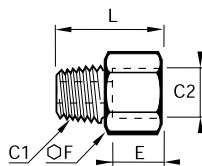

C1	C2		E	F	L	kg
R1/8	G1/4	1861 10 13	11	17	24	0,022
	G3/8	1861 10 17	11,5	22	25	0,038
R1/4	G3/8	1861 13 17	11,5	22	28,5	0,042
	G1/2	1861 13 21	15	27	32,5	0,069
R3/8	G1/2	1861 17 21	15	27	33	0,070
R1/2	G3/4	1861 21 27	16,5	32	38	0,093
R3/4	G1	1861 27 34	19	41	43,5	0,182

1873

Vergrößerungsrippel, Außen-/Innengewinde NPT

Edelstahl 316L

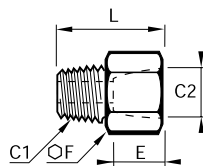

C1	C2		E	F	L	kg
NPT1/8	NPT1/4	1873 11 14	14	17	25	0,024
	NPT3/8	1873 11 18	14	22	25	0,039
NPT1/4	NPT3/8	1873 14 18	14	22	28,5	0,042
	NPT1/2	1873 14 22	17,5	27	31	0,064
NPT3/8	NPT1/2	1873 18 22	17,5	27	31,5	0,064

1821

Doppelnippel, Außengewinde BSPT

Edelstahl 316L

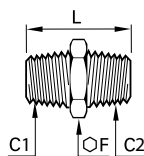

C1	C2		F	L	kg
R1/8	R1/8	1821 10 10	12	19	0,009
R1/4	R1/8	1821 13 10	14	23,5	0,015
	R1/4	1821 13 13	14	27	0,019
R3/8	R1/4	1821 17 13	17	27,5	0,024
	R3/8	1821 17 17	17	28	0,023
R1/2	R3/8	1821 21 17	22	32,5	0,042
	R1/2	1821 21 21	22	36	0,047
R3/4	R1/2	1821 27 21	27	41	0,079
	R3/4	1821 27 27	27	42	0,088
R1	R3/4	1821 34 27	36	46	0,142
	R1	1821 34 34	36	48	0,146

Adapter aus Edelstahl

1821 Doppelnippel, Außengewinde NPT

Edelstahl 316L

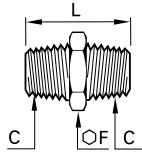

C		F	L	kg
NPT1/8	1821 11 11	12	23	0,011
NPT1/4	1821 14 14	14	32	0,023
NPT3/8	1821 18 18	19	33	0,031
NPT1/2	1821 22 22	22	42	0,056
NPT3/4	1821 28 28	27	40	0,081
NPT1	1821 35 35	36	46	0,136

1823 Gewindetülle für Gummischlauch, Außengewinde BSPT

Edelstahl 316L

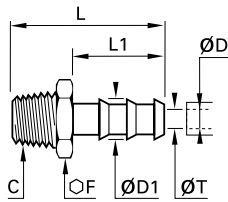

ØD	ØD1	C		F	L	L1	ØT	kg
7	9	R1/8	1823 07 10	10	34	22,5	5	0,009
		R1/4	1823 07 13	14	38,5	22,5	6	0,017
10	12,2	R1/4	1823 10 13	14	38,5	22,5	7	0,018
		R3/8	1823 10 17	17	39	22,5	9,5	0,021
13	15	R3/8	1823 13 17	17	46	29,5	11	0,025
16	18,5	R1/2	1823 16 21	22	59	38	14	0,049

1823 Gewindetülle für Gummischlauch, Außengewinde NPT

Edelstahl 316L

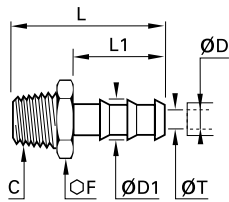

ØD	ØD1	C		F	L	L1	ØT	kg
1/4	8,3	NPT1/8	1823 56 11	12	34	22,5	5,3	0,010
		NPT1/4	1823 56 14	14	38,5	22,5	5,3	0,016
3/8	11,7	NPT1/4	1823 60 14	14	38,5	22,5	8,5	0,018
		NPT3/8	1823 60 18	19	39	22,5	8,5	0,026

Verteilerblöcke aus Messing

0135 Verteilerblock, Innengewinde BSPP

Messing

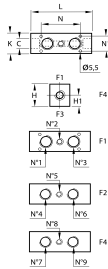

	C		H	H1	K	L	N	kg
G1/4	0135 06 13		30	13	25	70	37	0,335
	0135 09 13		30	13	25	87	54	0,409
G1/2	0135 06 21		40	16	35	86	45	0,714
	0135 09 21		40	16	35	109	68	0,899
G3/4	0135 10 27		45	21	40	122	78	1,232

Dieser Verteilerblock ermöglicht Anschlüsse in unterschiedliche Richtungen. Durch Verwendung von T-Stücken, Kreuzstücken und Schwenkverschraubungen kann die Anzahl der Anschlüsse noch vervielfacht werden.

Einbaumöglichkeiten

	F1			F2				F4				
	Anzahl Anschlüsse	N°1	N°2	N°3	Anzahl Anschlüsse	N°4	N°5	N°6	Anzahl Anschlüsse	N°7	N°8	N°9
0135 06 13	1		G1/4		2	G1/8		G1/8	2	G1/8		G1/8
0135 09 13	2	G1/4		G1/4	3	G1/8	G1/8	G1/8	3	G1/8	G1/8	G1/8
0135 06 21	1		G1/2		2	G1/4		G1/4	2	G1/8		G1/8
0135 09 21	2	G1/2		G1/2	3	G1/4	G1/4	G1/4	3	G1/8	G1/8	G1/8
0135 10 27	3	G1/2	G1/8	G1/2	3	G1/8	G1/8	G1/8	3	G1/4	G1/8	G1/4

Verteilerblöcke aus Aluminium eloxiert

3310 Verteilerleiste

Behandeltes Aluminium, NBR

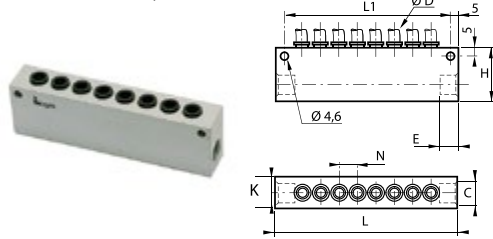

ØD	C		Anzahl Anschlüsse	E	H	K	L	L1	N	kg
4	G1/4	3310 04 13	8	10	33	20	114	104	11,5	0,164
6	G1/4	3310 06 13	8	10	33	20	114	104	12,5	0,170
8	G3/8	3310 08 17	6	12	33	20	114	104	15	0,148
10	G1/2	3310 10 21	6	16	48	25	145,5	135,5	17	0,334
12	G1/2	3310 12 21	6	16	45	25	158	148	20,5	0,370

3311 Verteilerleiste, Innengewinde BSPP und metrisch

Behandeltes Aluminium

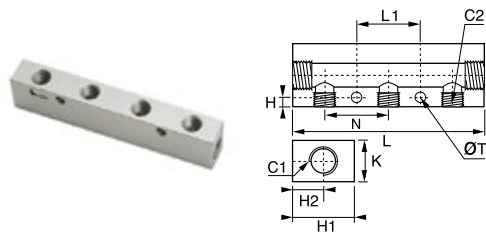

C1	C2		Anzahl Anschlüsse	H	H1	H2	K	L	L1	N	ØT	kg
G1/8	M5x0,8	3311 19 10 07	7	3,5	20	8,5	15	95	80	11	4,4	0,067
		3311 10 13 02	2	4,5	30	15	20	61	50	30	5	0,074
		3311 10 13 03	3	4,5	30	15	20	91	30	30	5	0,121
G1/4	G1/8	3311 10 13 04	4	4,5	30	15	20	121	60	30	5	0,165
		3311 10 13 05	5	4,5	30	15	20	151	90	30	5	0,209
		3311 10 13 06	6	4,5	30	15	20	181	120	30	5	0,244
		3311 13 17 02	2	5,5	30	11	20	74	61	36	6,5	0,076
G3/8	G1/4	3311 13 17 03	3	6	30	11	20	110	36	36	6,5	0,121
		3311 13 17 04	4	6	30	11	20	146	72	36	6,5	0,144
		3311 13 17 05	5	6	30	11	20	182	108	36	6,5	0,212
		3311 13 17 06	6	6	30	11	20	218	144	36	6,5	0,265

3312 Kreuzstück-Verteilerblock, Innengewinde BSPP und metrisch

Behandeltes Aluminium

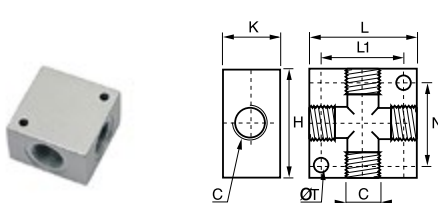

C		H	K	L	L1	N	ØT	kg
M5x0,8	3312 00 19	20	10	20	12	12	4,5	0,010
G1/8	3312 00 10	30	16	30	23	22	4,5	0,029
G1/4	3312 00 13	40	20	40	30	27	5,5	0,061
G3/8	3312 00 17	50	25	50	38	39	6,5	0,125
G1/2	3312 00 21	50	25	50	38	39	6,5	0,101

3313 2fach-Verteilerleiste, Innengewinde BSPP

Behandeltes Aluminium

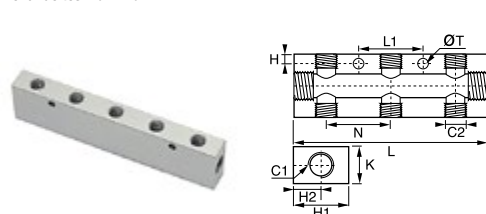

C1	C2		Anzahl Anschlüsse	H	H1	H2	K	L	L1	N	ØT	kg
G1/4	G1/8	3313 10 13 02	2x2	4,5	30	15	20	61	50	30	5	0,075
		3313 10 13 03	2x3	4,5	30	15	20	91	30	30	5	0,115
		3313 10 13 04	2x4	4,5	30	15	20	121	60	30	5	0,151
G3/8	G1/4	3313 10 13 05	2x5	4,5	30	15	20	151	90	30	5	0,194
		3313 13 17 02	2x2	6	40	20	20	74	61	36	6,5	0,109
		3313 13 17 03	2x3	6	40	20	20	110	36	36	6,5	0,179
		3313 13 17 04	2x4	6	40	20	20	146	72	36	6,5	0,238
		3313 13 17 05	2x5	6	40	20	20	182	108	36	6,5	0,286
G1/2	G1/4	3313 13 21 03	2x3	6	40	20	28	116	36	36	6,5	0,233
		3313 13 21 04	2x4	6	40	20	28	152	72	36	6,5	0,295
		3313 13 21 05	2x5	6	40	20	28	188	108	36	6,5	0,374

Verteilerblöcke aus Aluminium eloxiert

3301 Verteilerleiste

Behandeltes Aluminium, NBR

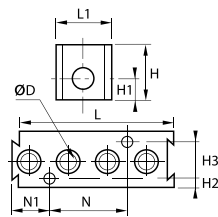

ØD		Anzahl Anschlüsse	H	H1	H2	H3	L	L1	N	N1	kg
4	3301 04 00	8	25	10	4,5	16	73,5	25	35	17	0,108
6	3301 06 00	4	25	10	4,5	16	73,5	25	35	17	0,110

Anschluss mit Schrauben M3 x 20

3301 Verteilerblock, Innengewinde BSPP

Behandeltes Aluminium, NBR

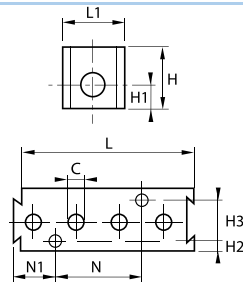

C		Anzahl Anschlüsse	H	H1	H2	H3	L	L1	N	N1	kg
G1/8	3301 07 10	4	25	10	4,5	16	73,5	25	35	17	0,097

Anschluss mit Schrauben M3 x 20

NPT-Ausführung auf Anfrage

3302 Modulblock Einfachsegment, Innengewinde BSPP

Behandeltes Aluminium, NBR

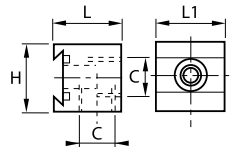

C		H	L	L1	kg
G1/4	3302 01 13 01	25	24,5	25	0,031

3302 01 13: seitlicher Gewindeanschluss

3302 01 13 01: rückseitiger Gewindeanschluss

NPT-Ausführung auf Anfrage

3302 Modulblock Doppelsegment, Innengewinde BSPP

Behandeltes Aluminium, NBR

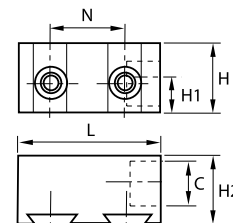

C		H	H1	H2	L	N	kg
G3/8	3302 02 17	25	12,5	24,5	51	26	0,061

Seitlicher Gewindeanschluss

NPT-Ausführung auf Anfrage

3302 Modulblock Dreifachsegment, Innengewinde BSPP

Behandeltes Aluminium, NBR

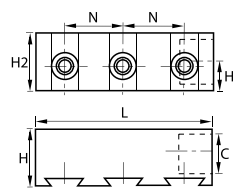

C		H	H1	H2	L	N	kg
G3/8	3302 03 17	25	12,5	25	77	26	0,087

Seitlicher Gewindeanschluss

NPT-Ausführung auf Anfrage

Verteilerblöcke aus Aluminium eloxiert

3303 Endstück für Verteilerblock

Behandeltes Aluminium

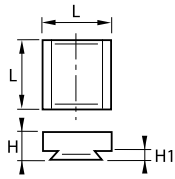

3303 00 01

H	H1	L	kg
9,5	3,5	25	0,014

3303 Montagewinkel

Behandeltes Aluminium

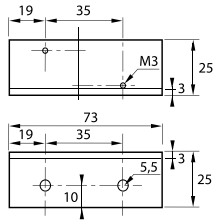

3303 00 02

kg
0,029

Verschlussschrauben aus Messing

0205

Verschlussschraube mit Innensechskant, Außengewinde BSPT

Messing

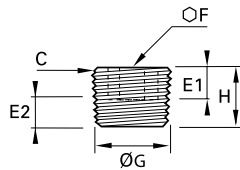

C		E1	E2 min	E2 max	F	G	H	kg
R1/8	0205 10 00	6	3,1	4,9	5	9,7	8	0,003
R1/4	0205 13 00	8	4,7	7,3	6	13,2	10	0,007
R3/8	0205 17 00	8	5,1	7,7	8	16,7	11	0,013
R1/2	0205 21 00	8	6,4	10	10	21	13	0,026
R3/4	0205 27 00	11	7,7	11,3	14	26,4	17	0,054
R1	0205 34 00	13	8,1	12,7	17	33,2	19	0,094
R1 1/4	0205 42 00	14	10,4	15	22	41,9	22	0,178
R1 1/2	0205 49 00	14	10,4	15	24	47,8	22	0,246
R2	0205 48 00	16	13,6	18,2	30	59,6	25	0,431

Verschlussschrauben 1/2" bis einschließlich 1 1/2" mit BSPT

Gewinde: gemäß DIN 906

Gewinde: EN 10226-1

0205

Verschlussschraube mit Innensechskant, Außengewinde NPT

Messing

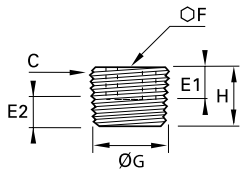

C		E1	E2 min	E2 max	F	G	H	kg
NPT1/8	0205 11 00	6	3,2	5	5	10,2	8	0,003
NPT1/4	0205 14 00	8	4,4	7,2	6	13,6	10	0,008
NPT3/8	0205 18 00	8	4,7	7,5	8	17	11	0,014
NPT1/2	0205 22 00	8	6,3	9,9	10	21,2	13	0,026
NPT3/4	0205 28 00	11	6,8	10,4	14	26,6	17	0,052
NPT1	0205 35 00	13	8	12,4	17	33,2	19	0,091

HHP

Verschlussschraube mit Innensechskant, Außengewinde NPTF, schwere Serie

Messing

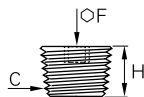

C		F*	H	kg
NPTF1/4	1/4 HHP-B	1/4	12	0,009

* Einbaulängen in Zoll

Max. Betriebsdruck: 260 bar

219P

Verschlussschraube mit Außensechskant, Außengewinde NPTF

Messing

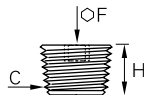

C		F*	H	kg
NPTF1/8	219P-2	3/16	8	0,004
NPTF1/4	219P-4	1/4	12	0,009
NPTF3/8	219P-6	5/16	12	0,015

* Einbaulängen in Zoll

0209

Verschlussschraube mit Außenvierkant, Außengewinde BSPT

Messing

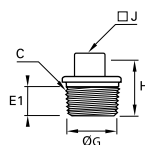

C		E1	E2 min	E2 max	G	H	J	kg
R1/8	0209 10 00	6	3,1	4,9	9,7	16	6	0,007
R1/4	0209 13 00	8	4,7	7,3	13,2	18	8	0,014
R3/8	0209 17 00	10	5,1	7,7	16,7	20	10	0,025
R1/2	0209 21 00	11	6,4	10	21	22	13	0,047
R3/4	0209 27 00	15	7,7	11,3	26,4	28	17	0,097
R1	0209 34 00	18	8,1	12,7	33,2	32	19	0,169

Gemäß DIN 906

Gewinde: EN 10226-1

Verschlusschrauben aus Messing

0220 Verschlusschraube mit Außensechskant, Außengewinde BSPP und metrisch

Messing, technisches Polymer

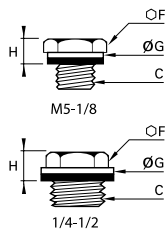

C		F	G	H1	kg
M5x0,8	0220 19 00	8	8	5	0,002
G1/8	0220 10 00	14	14	7,5	0,011
G1/4	0220 13 00	17	17	7,5	0,019
G3/8	0220 17 00	17	22	8,5	0,024
G1/2	0220 21 00	22	27	10	0,041

Vormontiert mit Polyamid-Dichtungsring

M5: mit Schraubenziehernut zum Festziehen

Maximaler Arbeitsdruck: 20 bar

Artikelnummerendung 99, maximaler Betriebsdruck: 250 bar,

Beispiel: 0220 19 00 99

Fertigung gemäß Norm BNA 229 (Ausnahme M5): BSPP-Gewinde, Norm ISO 228-1, Zylindrische und metrische Gewinde: Norm ISO NFE 03-054

0200 Verschlusschraube mit Außensechskant, Außengewinde BSPP und metrisch

Messing

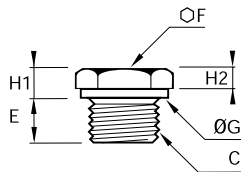

C		E	F	G	H1	H2	kg
M6x1	0200 52 00	6	10	10	4	3,5	0,004
M8x1,25	0200 57 00	7	13	13	4	3,5	0,007
M10x1	0200 60 00	8	14	14	5	4,5	0,011
M12x1	0200 65 00	9	17	17	5	4,5	0,018
M12x1,25	0200 66 00	9	17	17	5	4,5	0,018
G1/8	0200 10 00	7	14	13,7	5,5	4	0,011
G1/4	0200 13 00	8,5	17	16,7	5,5	4	0,019

Verschlusschrauben aus Messing

0201

Verschlusschraube Bundausführung mit Außensechskant, Außengewinde BSPP und metrisch

Messing

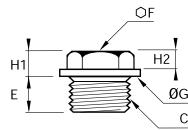

C		E	F	G	H1	H2	kg
M16x1,5	0201 75 00	10	17	22	6,5	5	0,025
M18x1,5	0201 78 00	10	17	24	7	5	0,027
M20x1,5	0201 80 00	10	17	26	7,5	5	0,031
M22x1,5	0201 82 00	10	22	30	7,5	5	0,044
M24x1,5	0201 83 00	10	22	32	7,5	5	0,048
M24x2	0201 92 00	10	22	32	7,5	5	0,046
M30x2	0201 88 00	11	27	38	8,5	6	0,075
G3/8	0201 17 00	10	17	21,7	6,5	4,5	0,024
G1/2	0201 21 00	10	22	26,7	7,5	5	0,041
G3/4	0201 27 00	11	22	31,7	8,5	6	0,058
G1	0201 34 00	11	27	39,7	8,5	6	0,086
G1 1/4	0201 42 00	12	30	49,7	10	7	0,142

HP3

Verschlusschraube mit Außensechskant, Außengewinde BSPT

Messing

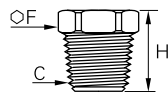

C		F	H	kg
R1/8	1/8HP3B	10	12	0,007
R1/4	1/4HP3B	14	16	0,018
R3/8	3/8HP3B	17	17	0,029
R1/2	1/2HP3B	22	21	0,059
R3/4	3/4HP3B	27	24	0,110
R1	1HP3B	36	27	0,196

218P

Verschlusschraube mit Außensechskant, Außengewinde NPTF, schwere Serie

Messing

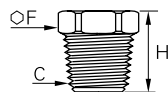

C		F*	H	kg
NPTF1/8	218P-2	7/16	14	0,008
NPTF1/4	218P-4	9/16	19	0,020
NPTF3/8	218P-6	11/16	20	0,033
NPTF1/2	218P-8	7/8	25	0,058

* Einbaulängen in Zoll

0202

Verschlusschraube Bundausführung mit Innensechskant, metrisches Außengewinde

Messing

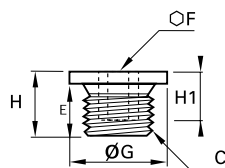

C		E	F	G	H	H1	kg
M12x1	0202 65 00	9	6	17	11	8	0,009
M12x1,25	0202 66 00	9	6	17	11	8	0,009
M14x1,5	0202 71 00	10	6	19	13	10	0,015
M16x1,5	0202 75 00	10	8	22	13	10	0,019
M18x1,5	0202 78 00	10	10	24	13	10	0,022
M20x1,5	0202 80 00	10	12	26	13	10	0,025
M22x1,5	0202 82 00	10	12	30	13	10	0,034
M27x2	0202 86 00	11	17	35	15	11	0,052
M30x2	0202 88 00	11	19	38	15	11	0,062

Zylindrisch metrische Gewinde: ISO NFE 03-054

Verschlusschrauben aus Messing vernickelt

0936 Verschlusschraube mit Innensechskant, Außengewinde BSPT

Messing vernickelt

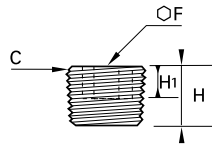

C		F	H	kg
R1/8	0936 00 10	5	8	0,003
R1/4	0936 00 13	6	10	0,007
R3/8	0936 00 17	8	11	0,013
R1/2	0936 00 21	10	13	0,026

0919 Verschlusschraube mit Innensechskant, Außengewinde BSPP und metrisch

Messing vernickelt

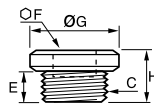

C		E	F	G	H	kg
M5x0,8	0919 00 19	4	2,5	8	6,5	0,001
G1/8	0919 00 10	6	5	15	9,5	0,007
G1/4	0919 00 13	8	6	18	11,5	0,013
G3/8	0919 00 17	9	8	21	13	0,021
G1/2	0919 00 21	10	10	25	14,5	0,035
G3/4	0919 00 27	11	14	31	15,5	0,049
G1	0919 00 34	13	17	38	17,5	0,072

0938 Verschlusschraube mit Außensechskant, Außengewinde BSPP

Messing vernickelt

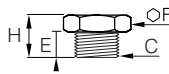

C		E	F	H	kg
M5x0,8	0938 00 19	4	8	7	0,002
G1/8	0938 00 10	6	14	10	0,007
G1/4	0938 00 13	8	17	12,5	0,014
G3/8	0938 00 17	9	19	13,5	0,020
G1/2	0938 00 21	10	24	15,5	0,031
G3/4	0938 00 27	11	30	16,5	0,050
G1	0938 00 34	13	38	19	0,100

FN4 Gerader Sechskant-Verschlussstopfen, Innengewinde BSPP

Messing vernickelt

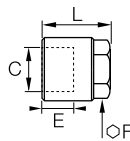

C		E	F	L	kg
G1/8	1/8FN4BL	7,5	12	11	0,005
G1/4	1/4FN4BL	11	14	19	0,015
G1/2	1/2FN4BL	14	19	22	0,040

Verschlusschrauben aus Stahl

0206

Verschlusschraube mit Innensechskant, Außengewinde BSPT

Stahl

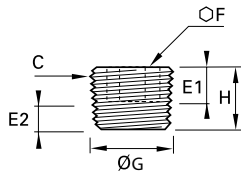

C		E1	E2 min	E2 max	F	G	H	kg
R1/8	0206 10 00	6	3,1	4,9	5	9,7	8	0,003
R1/4	0206 13 00	8	4,7	7,3	6	13,2	10	0,007
R3/8	0206 17 00	8	5,1	7,7	8	16,7	11	0,012
R1/2	0206 21 00	8	6,4	10	10	21	13	0,023
R3/4	0206 27 00	11	7,7	11,3	14	26,4	17	0,048
R1	0206 34 00	13	8,1	12,7	17	33,2	19	0,085
R1 1/4	0206 42 00	14	10,4	15	22	41,9	22	0,166
R1 1/2	0206 49 00	14	10,4	15	24	47,8	22	0,222

Verschlusschrauben 1/2" bis einschließlich 1 1/2" mit BSPT-Gewinde: gemäß DIN 906

Gewinde: EN 10226-1

0206

Verschlusschraube mit Innensechskant, Außengewinde NPT

Stahl

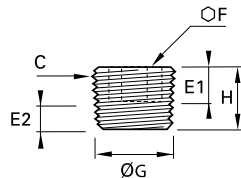

C		E1	E2 min	E2 max	F	G	H	kg
NPT1/16	0206 08 00	6	3,8	6,4	4	7,8	7	0,002
NPT1/8	0206 11 00	6	3,2	5	5	10,2	8	0,003
NPT1/4	0206 14 00	8	4,4	7,2	6	13,6	10	0,007
NPT3/8	0206 18 00	8	4,7	7,5	8	17	11	0,012
NPT1/2	0206 22 00	8	6,3	9,9	10	21,2	13	0,023
NPT3/4	0206 28 00	11	6,8	10,4	14	26,6	17	0,048
NPT1	0206 35 00	13	8	12,4	17	33,2	19	0,082

0210

Verschlusschraube mit Außensechskant, Außengewinde BSPP und metrisch

Stahl

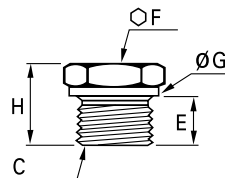

C		E	F	G	H	kg
M8x1,25	0210 57 00	8	14	12	15	0,011
M10x1	0210 60 00	8	14	14	15	0,013
M12x1,25	0210 66 00	11	17	17	18	0,021
G1/8	0210 10 00	8	14	14	15	0,013
M14x1,25	0210 70 00	11	19	19	20	0,032
G1/4	0210 13 00	12	19	18	21	0,031
G3/8	0210 17 00	12	22	22	21	0,046
G1/2	0210 21 00	14	27	26	24	0,078
G3/4	0210 27 00	16	32	32	27	0,134
G1	0210 34 00	18	41	39	33	0,269
G1 1/4	0210 42 00	20	50	49	35	0,441

Gewindeunterschnitt gemäß DIN 3852-1, Form D/E

BSPP-Gewinde: gemäß ISO 228-1

Zylindrisch metrische Gewinde: gemäß ISO NFE 03-054

0216

Verschlusschraube mit Außensechskant, Außengewinde BSPT

Stahl

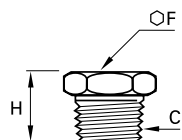

C		F	H	kg
R1/8	0216 10 00	13	16	0,012
R1/4	0216 13 00	17	19	0,023
R3/8	0216 17 00	19	21	0,038
R1/2	0216 21 00	22	23	0,060

BSPT-Gewinde: gemäß EN 10226-1

Verschlusschrauben aus Stahl

0216

Verschlusschraube mit Außensechskant, Außengewinde NPT

Stahl

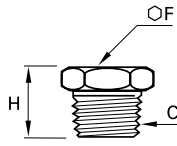

C		F	H	kg
NPT1/8	0216 11 00	13	16	0,012
NPT1/4	0216 14 00	17	19	0,023
NPT3/8	0216 18 00	19	21	0,038
NPT1/2	0216 22 00	22	23	0,060

Verschlusschrauben aus Edelstahl

0285

Verschlusschraube mit Innensechskant, Außengewinde BSPT

Edelstahl 316L

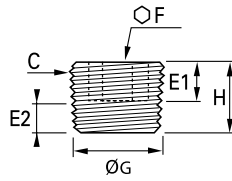

C		E1	E2 _{min}	E2 _{max}	F	G	H	kg
R1/8	0285 10 00	6	3,1	4,9	5	9,7	8	0,003
R1/4	0285 13 00	8	4,7	7,3	6	13,2	10	0,007
R3/8	0285 17 00	8	5,1	7,7	8	16,7	11	0,013
R1/2	0285 21 00	8	6,4	10	10	21	13	0,024
R3/4	0285 27 00	11	7,7	11,3	14	26,4	17	0,051
R1	0285 34 00	13	8,1	12,7	17	33,2	19	0,089

0285

Verschlusschraube mit Innensechskant, Außengewinde NPT

Edelstahl 316L

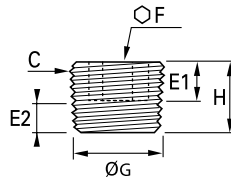

C		E1	E2 _{min}	E2 _{max}	F	G	H	kg
NPT1/8	0285 11 00	6	3,2	5	5	10,2	8	0,003
NPT1/4	0285 14 00	8	4,4	7,2	6	13,6	10	0,007
NPT3/8	0285 18 00	8	4,7	7,5	8	17	11	0,013
NPT1/2	0285 22 00	8	6,3	9,9	10	21,2	13	0,025

Dichtungszubehör

0138

Dichtringe aus Kupfer

Kupfer

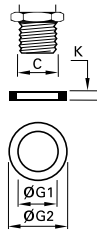

C		G1	G2	K	kg
M6	0138 06 00	6,3	9	1	0,033
M8	0138 08 00	8,3	11	1	0,001
M12	0138 12 00	12,3	15,5	1,3	0,001
M14	0138 14 00	14,3	18	1,5	0,001
M16	0138 16 00	16,3	20	1,5	0,001
M18	0138 18 00	18,3	22	1,5	0,001
M20	0138 20 00	20,3	24	1,5	0,001
M22	0138 22 00	22,3	27	1,5	0,002
M24	0138 24 00	24,3	29	2	0,003
M26	0138 26 00	26,3	31	2	0,003
M30	0138 30 00	30,3	36	2	0,004
M36	0138 36 00	36,3	42	2	0,005
M39	0138 39 00	39,3	44	2	0,007
M45	0138 45 00	45,3	52	2	0,008
M52	0138 52 00	52,3	60	2	0,009
G1/8	0138 10 00	10,3	13,5	1	0,001
G1/4	0138 13 00	13,5	18	1,3	0,001
G3/8	0138 17 00	17,3	21	1,5	0,001
G1/2	0138 21 00	21,3	26	1,5	0,002
G3/4	0138 27 00	27,3	32	2	0,003
G1	0138 33 00	33,5	39	2	0,005
G1 1/4	0138 42 00	42,5	49	2	0,007
G1 1/2	0138 48 00	48,3	55	2	0,008
G2	0138 60 00	60	68	2,5	0,014

DIN 7603
ISO 65061

0137

Verbunddichtungen

Stahl verzinkt mit NBR-Dichtung

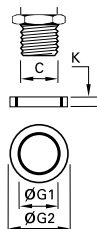

C		G1	G2	K	kg
M12	0137 12 00	12,7	19	1,5	0,001
M14	0137 14 00	14,7	21	1,5	0,001
M16	0137 16 00	16,7	23	1,5	0,002
M18	0137 18 00	18,7	27	2	0,004
M20	0137 20 00	20,7	29	2	0,004
M22	0137 22 00	22,7	31	2	0,005
M24	0137 24 00	24,7	33	2	0,005
M30	0137 30 00	30,7	39	2	0,071
M39	0137 39 00	40	51	2,5	0,012
M45	0137 45 00	46	57	2,5	0,014
G1/8	0137 10 00	10,7	17	1,5	0,001
G1/4	0137 13 00	13,7	20,6	2,1	0,002
G3/8	0137 17 00	17,4	23,7	1,5	0,002
G1/2	0137 21 00	21,5	28,6	2,5	0,004
G3/4	0137 27 00	27	35,3	2	0,007
G1	0137 33 00	33,7	42	2	0,007
G1 1/4	0137 42 00	43	54	2,5	0,013
G1 1/2	0137 48 00	49	60	2,5	0,015
G2	0137 60 00	60,7	73	3	0,027

Anmerkungen: für ordnungsgemäßen Einsatz der Verbunddichtungen muss der Durchmesser in

Innengewinden 0,3 bis 0,5 mm größer sein als der Außendurchmesser des Dichtrings.

Eine Gewindesenkung ist nicht unbedingt erforderlich.

Die Oberflächenbeschichtung der Absenkung sollte nicht über 12 liegen.

Dichtungszubehör

0605 Fluorpolymerband

FKM



kg

0605 12 12

0,012

Betriebstemperatur: -250°C bis + 260°C.

Chemisch träge, sowie beständig gegenüber Gase, Säuren, Lösungsmittel, Kohlenwasserstoff, Öl, alkalische Umgebungen, Dampf, etc.

Nicht toxisch, wasserfest und selbstschmierend.

Entspricht der Norm CFR21.

Einsatz für sämtlich Materialien. Einsatz auch für leckagefreie Gewindeabdichtung möglich.

Rollen, einzelverpackt: Länge = 12 m, Breite = 12,7 mm, Stärke = 0,08 mm.

0602 Unverlierbare Dichtringe

Technisches Polymer

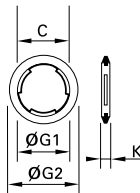

C



G1

G2

K

kg

M5x0,8	0602 29 93 15	5,2	7,8	1,5	0,001
G1/8	0602 23 10 20	10,3	14	2	0,001
G1/4	0602 23 11 20	13,7	17,5	2	0,001
G3/8	0602 23 12 20	17,2	21	2	0,001
G1/2	0602 23 13 20	21,5	25,5	2,5	0,002
G3/4	0602 27 32 20	27	32	2,5	0,001
G1	0602 30 60 20	33,8	39	3	0,001

Maximal zulässiger Betriebsdruck: 20 bar

0139 Unverlierbare 2-Komponenten-Verbunddichtringe

Stahl verzinkt mit NBR-Dichtung

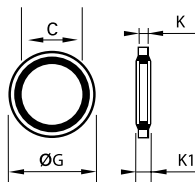

C



G

K

K1

kg

G1/8	0139 10 00	14	1	1,7	0,001
G1/4	0139 13 00	17	1	1,7	0,001
G3/8	0139 17 00	22	1,2	2,1	0,001
G1/2	0139 21 00	26	1,6	2,5	0,002
G3/4	0139 27 00	32	1,5	2,5	0,003
G1	0139 34 00	39,6	1,7	2,6	0,003

Maximal zulässiger Betriebsdruck: 250 bar

Technische Eigenschaften von unverlierbaren Dichtringen 0602

Anzugsdrehmoment





	M5x0,8	G1/8	G1/4	G3/8	G1/2	G3/4	G1
Max. Anzugsdrehmoment in daN.m	0,06	0,08	0,3	0,5	1	1,2	1,9
Max. Anzugsdrehmoment in daN.m	0,16	0,8	1,2	3	3,5	6	9

Stützhülsen

0127 Stützhülse aus Messing für Polymer-Schläuche

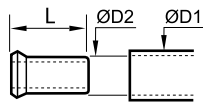
Messing





	ØD1	ØD2		L	kg
4	2	4	0127 04 00	11	0,001
	2,7	4,7	0127 04 27	11	0,001
5	3	5	0127 05 03	11	0,001
	3,3	5,3	0127 05 00	11,5	0,009
6	4	6	0127 06 00	11,5	0,001
8	5,5	8	0127 08 55	14	0,001
	6	8	0127 08 00	14	0,001
10	7	10	0127 10 07	18	0,001
	7,5	10	0127 10 75	18	0,001
	8	10	0127 10 00	18	0,002
12	8	12	0127 12 08	18	0,002
	9	12	0127 12 09	18	0,001
14	10	14	0127 12 00	18	0,001
	11	14	0127 14 11	18	0,002
15	12	15	0127 14 00	18	0,002
	12	15	0127 15 12	18	0,002
16	13	16	0127 16 13	18	0,003
18	14	18	0127 18 14	19,5	0,003
20	15	20	0127 20 15	20,5	0,003
22	16	22	0127 22 16	21	0,004
25	19	25	0127 25 19	25	0,007

Diese Stützhülsen garantieren optimalen Halt, selbst bei hohen Temperaturen und hohen Drücken und verhindern eine Verformung des Schlauchs

1827 Stützhülse aus Edelstahl für Fluorpolymer-Schläuche

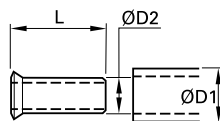
Edelstahl 316L



	ØD1	ØD2		L	kg
6	4	6	1827 06 00	11,5	0,001
8	6	8	1827 08 00	14	0,001
10	8	10	1827 10 00	18	0,001
12	9	12	1827 12 09	18	0,001
	10	12	1827 12 00	18	0,001
16	14	16	1827 16 00	18	0,002

Diese Stützhülsen sind notwendig beim Einsatz von Schläuchen aus Fluorpolymer. Temperatur und Druck müssen den zulässigen technischen Eigenschaften von Schlauch und Verschraubung entsprechen.



Zusammen können wir Sie mit der innovativsten Technologie verbinden.

Parker Legris, der Erfinder der Push-In Technologie mit über 40 Jahren Erfahrung hat das notwendige Know-how, wenn es um die Bereitstellung von Verbindungstechnik für nahezu alle Anwendungen geht – in der Automationstechnik, Verpackungstechnik, Lebensmittelindustrie, im Transportwesen und in der Medizintechnik. Unser Produktprogramm reicht von Fittings und Schläuchen über Kugelhähne und Zubehör bis hin zu kundenspezifischen Produkten und bietet somit die Basis für die optimale Verbindungs-Lösung unserer Kunden. Parker Legris, Ihr kompetenter Partner bei der Produktentwicklung.

aerospace
climate control
electromechanical
filtration
fluid & gas handling
hydraulics
pneumatics
process control
sealing & shielding



ENGINEERING YOUR SUCCESS.

www.parkerlegris.com

Artikelnummern-Index

Artikelnummer	Seite	0222	1-37	0904	9-18	3082	2-8	3303	9-29	4991	6-23
		0285	9-36	0905	9-18	3086	2-8	3304	1-21	4992	6-23
0101	5-10, 11	0400	6-10	0906	9-18	3088	2-9	3306	1-21	6101	1-109
0102	5-16	0401	6-10	0907	9-19	3089	2-8	3310	1-21, 9-27	6104	1-110
0103	5-13	0402	6-10	0908	9-17	3091	1-35	3311	9-27	6105	1-109
0104	5-17	0411	6-10	0909	9-17	3100	1-16, 2-8	3312	9-27	6106	1-110
0105	5-9	0414	6-10	0910	9-15	3101	1-8	3313	9-27	6114	1-109
0106	5-15	0432	6-15	0911	9-15	3102	1-17	3320	1-31	6179	1-109
0107	5-17	0436	6-15	0912	9-14	3103	1-14	3321	1-31	6270	1-75
0108	5-13	0437	6-15	0913	9-14	3104	1-18	3329	1-31	6271	1-77
0109	5-12	0438	6-15	0914	9-15	3106	1-17	3379	1-32	6273	1-75
0110	5-22	0439	6-15	0915	9-15	3107	1-19	3381	1-32	6274	1-79
0111	5-21	0446	6-11	0916	9-16	3108	1-14	3391	1-35	6276	1-81
0112	5-28	0448	6-12	0917	9-16	3109	1-10, 11	3524	1-29	6300	1-50, 2-10
0113	5-16	0449	6-13	0919	9-33	3110	1-37, 60	3527	1-29	6302	1-54
0114	5-11	0452	6-12	0920	9-19	3112	1-16	3528	1-29	6304	1-55
0116	5-16	0461	6-14	0921	9-14	3113	1-13	3529	1-29	6306	1-54
0117	9-8	0462	6-14	0922	9-14	3114	1-9	3538	1-28	6307	1-56
0118	5-14	0465	6-29	0923	9-15	3116	1-20	3539	1-28	6315	1-48, 49
0119	5-15	0469	6-13	0924	9-16	3118	1-27	3549	1-28	6316	1-56
0120	5-28	0471	6-11	0927	9-16	3119	1-27	3600	1-98, 2-13	6322	1-59
0121	9-11	0472	6-11	0928	9-16	3120	1-24	3601	1-97	6325	1-49
0122	5-26	0482	6-12	0929	9-12	3121	1-9	3602	1-102	6326	1-58, 59
0123	9-12	0483	6-12	0931	9-20	3122	1-25	3603	1-100	6331	1-63
0124	5-21	0489	6-13	0932	9-17	3124	1-27	3604	1-102	6332	1-63
0125	5-27	0490	6-17	0933	9-18	3126	1-25, 93	3606	1-102	6333	1-63
0126	5-27	0491	6-17	0934	9-21	3129	1-12	3608	1-100	6336	1-63
0127	3-47, 5-30, 9-39	0492	6-17	0935	9-21	3130	1-37, 60, 81	3609	1-99	6340	1-55
0132	5-25	0494	6-18	0936	9-33	3131	1-10	3610	1-105	6351	1-59
0134	5-25	0496	6-18	0938	9-33	3132	1-16	3614	1-98	6352	1-49
0135	9-26	0497	6-18	1802	5-36	3133	1-13	3616	1-103	6353	1-49
0136	9-13	0501	6-39	1804	5-36	3136	1-20	3618	1-101	6355	1-53
0137	9-37	0502	6-39	1805	5-34	3139	1-20	3620	1-104	6366	1-58
0138	1-110, 9-37	0510	6-39	1806	5-36	3140	1-18	3621	1-98	6368	1-58
0139	9-38	0531	6-39	1809	5-35	3142	1-23	3622	1-104	6380	1-57
0142	5-17	0532	6-39	1810	5-39	3143	1-23	3626	1-105	6382	1-57
0143	9-7	0562	6-40	1814	5-34	3144	1-21	3629	1-99	6383	1-57
0144	9-7	0563	6-40	1816	5-36	3146	1-20	3631	1-98	6388	1-57, 58
0145	9-7	0591	6-41	1817	9-22	3148	1-15	3636	1-103	6401	6-11
0152	9-7	0602	9-38	1820	5-35	3149	1-27	3639	1-103	6402	6-11
0155	9-8	0605	1-60, 105, 123, 9-38	1821	9-24, 25	3150	8-23	3666	1-104	6503	1-53
0158	9-8	0622	7-15	1822	5-39	3151	1-25, 77	3667	1-104	6505	1-48
0163	9-10	0623	7-15	1823	9-25	3158	1-15	3668	1-104	6508	1-52, 53
0164	5-47, 8-31, 9-9	0627	6-40	1824	5-39	3159	1-35	3669	1-100	6509	1-51, 52
0165	5-26	0630	6-40	1827	3-47, 5-39, 9-39	3160	1-35	3675	1-97	6521	1-50
0166	5-20	0651	7-9	1843	9-22	3166	1-24	3681	1-97	6579	1-51
0167	8-31, 9-9	0652	7-8	1844	9-22	3168	1-24	3693	1-101	6901	1-68
0168	9-9	0653	7-8, 7-10	1845	9-22	3169	1-13	3698	1-100	6903	1-70
0169	9-10	0654	7-7, 7-10	1855	9-23	3175	1-7, 8	3699	1-99	6905	1-68
0171	8-22, 23	0655	7-8	1861	9-24	3180	1-22	3800	1-123	6908	1-69
0172	8-24, 25	0656	7-9, 7-10	1862	9-23	3181	1-8	3803	1-119	6909	1-69
0178	1-37	0657	7-9	1863	9-24	3182	1-22	3805	1-115	6911	1-65
0180	8-23	0658	7-9	1864	9-23	3183	1-23	3808	1-120	6953	1-67
0181	8-22, 23	0659	7-7, 7-10	1866	5-39	3184	1-22	3809	1-117	6958	1-66
0183	8-22	0669	4-59	1867	9-23	3188	1-23	3821	1-116	6959	1-65
0184	8-22	0670	4-63	1870	9-23	3189	1-35	3826	1-123	6973	1-67
0185	8-24	0671	4-64	1871	9-22	3192	1-12	3889	1-118	6975	1-65
0186	8-24	0672	4-64	1872	9-24	3193	1-15	4020	6-35	6978	1-66
0187	8-24	0673	4-63	1873	9-24	3198	1-14	4021	6-35	6979	1-66
0189	8-24	0674	4-63	2203	8-27	3199	1-11	4022	6-35	6993	1-70
0191	9-20	0675	4-63	2270	8-27	3202	1-43	4023	6-35	6998	1-69
0192	9-20	0676	4-63	2272	8-25, 29	3204	1-43	4024	6-35	6999	1-68
0195	8-26	0677	4-64	2292	8-27	3206	1-43	4298	6-49	7000	4-16, 55, 6-33
0196	8-26	0681	8-31	2293	8-26	3218	1-42	4299	6-49	7010	4-10
0199	5-12	0682	4-64	2294	8-25, 29	3226	1-43	4402	6-31	7011	4-10
0200	9-31	0683	4-64	2295	8-26, 29	3229	1-41	4602	6-43	7012	4-10
0201	9-32	0691	8-31	2296	8-26	3266	1-43	4810	6-29	7020	4-17
0202	9-32	0694	3-39, 46	2297	8-25, 29	3281	1-41	4812	6-29	7030	4-18
0205	9-30	0695	3-39, 46	2299	7-15, 8-28	3293	1-41	4832	6-29	7031	4-18
0206	9-34	0697	3-47	2398	8-27	3298	1-41	4890	4-47	7040	4-14
0209	9-30	0900	9-19	2511	8-25	3299	1-41	4891	4-47	7041	4-14
0210	9-34	0901	9-19	3000	1-37, 123	3300	1-31	4892	4-47	7045	4-14
0216	9-34, 35	0902	9-20	3018	1-27	3301	9-28	4895	4-47	7060	4-11
0220	5-27, 31	0903	9-17	3081	2-9	3302	9-28	4902	6-23	7061	4-11

Artikelnummen-Index

7062	4-12	7995	4-41	1100U..R	3-20	9084A	8-16	KRRS3	9-17
7065	4-11	7996	4-41	1100U..A	3-23	9086A	8-16	MM08BKT	1-90
7066	4-11	0101..39	5-10	1100U..K	3-25	9086E	8-14	MMS8UB	1-90
7067	4-12	0110..40	5-22	1100U..V	3-25	9086U	8-11	MRO434	9-7
7100	4-20	0110..60	5-22	1100Y	3-27	9087A	8-16	MRO8UB	1-90
7101	4-20	0110..70	5-22	1420U	3-33	9087E	8-14	P8UNBL	1-93
7110	4-20	0118..39	5-14	1441U..R	3-38	9087U	8-11	PPRC8UM	1-92
7111	4-21	0119..39	5-15	1442U..E	3-41	9094A	8-17	PPRF8UM	1-92
7130	4-19	0124..40	5-21	1442U..R	3-38	9094E	8-14	PPRV8UM	1-92
7140	4-19	0128..39	5-29	1445U..E	3-41	9094U	8-12	R3BPL	5-45
7160	4-19	0133..39	5-25	1445U..R	3-38	9401A	8-15	R68UNPMK	1-85
7170	4-21	0151..39	5-29	1447U..E	3-41	9401E	8-13	S3BPL	5-45
7180	4-20	0168..39	5-29	1447U..R	3-38	9401U	8-10	S8UNPMB	1-88
7190	4-21	0220..39	5-27	1460U	3-37	9405A	8-15	S8UNPMBPPAM	1-88
7300	4-53	0491..64	6-17	1461U	3-37	9405U	8-10	T2ENPMB	1-89
7316	4-55	0492..64	6-17	1462U	3-37	9410A	8-15	TLT	2-13
7318	4-55	0631..01	7-17	1470P	3-35	9410E	8-13	V68UNPMK	1-85
7416	4-55	0631..02	7-18	1470U	3-37	9410U	8-10	V8UNPMB	1-88
7471	4-55	0631..03	7-18	1471P	3-35	9414A	8-15	VDPF8UM	1-93
7630	4-18	0631..04	7-18	1471U	3-37	9414E	8-13	WBPL	5-47
7631	4-18	0631..05	7-18	1472P	3-35	9414U	8-10	WBPL-1	5-47
7640	4-15	0631..06	7-19	1472U	3-37	9416A	8-16	WEONPMB	1-87
7645	4-15	0631..07	7-19	2003U	3-19	9416E	8-13	WG8F8UB	1-92
7649	4-15	0631..08	7-19	2003U..R	3-20	9416U	8-11	WGG88B	1-92
7660	4-13	0631..09	7-17	2005P	3-11	9421A	8-15	WLNB	1-93
7662	4-14	0631..23	7-17	2005U	3-19	9421E	8-13	WNPMB	1-89
7665	4-13	0631..30	7-17	2005U..R	3-20	9421U	8-10		
7668	4-13	0690 01	7-11	2010P	3-11	9440A	8-16		
7669	4-13	0690 02	7-11	2010U	3-19	9440E	8-14		
7680	4-20	0690 03	7-11	2010U..R	3-20	9440U	8-11		
7762	4-21	0690 04	7-11	207ACBH	9-8	BPLM	5-47		
7770	4-16	0690 05	7-11	207P	9-9	BPLM-M	5-47		
7771	4-16	0690 06	7-12	209P	9-10	BVG4-L	6-21		
7772	4-16	0690 06 01	7-12	216P	9-12	BVG4-LOCK	6-24		
7776	4-16	0690 07	7-12	218P	9-32	BVG4P-LOCK	6-24		
7800	4-59	0690 08	7-12	219P	9-30	BVGT4-C	6-23		
7801	4-59	0690 09	7-12	222P	9-11	BVGT4-L	6-21		
7802	4-59	0690 10	7-13	3000 70 00	1-105	C3BPL	5-44		
7810	4-23	0690 11	7-13	3000 71 00	3-46	C3BPL-1	5-44		
7812	4-23	1005T	3-29	3000 71 11	3-46	C4BPL	5-44		
7818	4-51	1010P..M	3-33	3151..03	1-77	C68UNPMK	1-85		
7820	4-23	1010T..A	3-31	3800/3900	1-117, 2-13	C8BPL-1	5-44		
7822	4-23	1010T..P	3-31	3801/3901	1-115	C8UNPMB	1-88		
7828	4-51	1015Y..F	3-27	3802/3902	1-121	CLIP	1-37, 3-47		
7860	4-49	1025L	3-12	3803/3903	1-119	COR4BPL	5-45		
7861	4-49	1025P	3-11	3804/3904	1-121	D8C8UB	1-90		
7870	4-49	1025P..V	3-17	3805/3905	1-115	D8V8UB	1-90		
7871	4-49	1025T	3-29	3806/3906	1-121	DD44BKTL	9-14		
7880	4-37	1025U	3-19	3808/3908	1-119	F2NPMB	1-87		
7881	4-37	1025U..A	3-23	3809/3909	1-117	F3BPL	5-43		
7883	4-37	1025U..K	3-25	3816/3916	1-122	F3BPL-1	5-43		
7885	4-37	1025U..R	3-20	3821/3921	1-116	F4BPL	5-43		
7886	4-37	1025U..V	3-25	3831/3931	1-116	F8BPL	5-43		
7892	4-39	1025V	3-43	3866/3966	1-123	F8BPL-1	5-43		
7894	4-39	1025V..C	3-43	3879/3979	1-118	F8UGB	1-91		
7899	4-61	1030Y..F	3-27	3889/3989	1-118	F8UG4B	1-91		
7910	6-33	1040H	3-45	3893/3993	1-119	F8UG8B	1-91		
7911	6-33	1050P..M	3-33	3898/3998	1-120	F8UHA8UB	1-91		
7913	6-33	1050T..A	3-31	3899/3999	1-117	F8UNPMB	1-87		
7914	6-33	1050T..P	3-31	4202..20	6-48	FF44	9-11		
7921	4-57	1050V	3-43	4202..30	6-48	FG43	9-10		
7926	4-57	1050V..C	3-43	4212..20	6-48	FN4	9-33		
7930	4-43	1075Y..F	3-27	4212..30	6-48	FTL	2-13		
7931	4-43	1080H	3-45	4222..20	6-49	GG-B	9-9		
7932	4-43	1096Y..F	3-27	4222..30	6-49	HBPL	5-46		
7960	4-57	1098Y..F	3-27	6000 71 00	3-17, 25, 46	HBPL-1	5-46		
7961	4-57	1099Y..F	3-27	6270..03	1-75	HHP	9-30		
7970	4-61	1100H	3-45	6271..03	1-77	HNPMB	1-89		
7971	4-61	1100P	3-11	6273..03	1-75	HP3	9-32		
7984	4-41	1100P..R	3-15	9071U	8-31	JBPL	5-46		
7985	4-41	1100P..V	3-17	9080A	8-17	JBPL-1	5-46		
7992	4-45	1100T..P	3-31	9080E	8-14	JNPMB	1-89		
7994	4-41	1100U	3-19	9080U	8-12	JNPMK	1-85		

Parker Sicherheitshinweise

Verantwortung des Anwenders

Auswahl und Umgang mit Fittings, Funktionsverschraubungen, Schläuchen und damit verwandten Produkte

WARNUNG: Die falsche Auswahl oder falsche unsachgemäße Handhabung von Fittings, Funktionsverschraubungen, Schläuchen und damit verwandten Produkten ("Produkte") können Sach- und Personenschäden verursachen oder sogar Menschenleben gefährden.

Mögliche Konsequenzen aus falscher Auswahl oder falschem Umgang mit diesen Produkten können u.a. sein:

- Herausschläudern der Fittings oder deren Bauteile mit hoher Geschwindigkeit.
- Austreten von Flüssigkeiten.
- Explosion oder Entflammen der verwendeten Flüssigkeiten.
- Gefahr durch Stromschläge durch Starkstrom-Elektrleitungen.
- Kontakt mit sich plötzlich bewegenden bzw. fallenden Bauteilen, die nicht mehr in ihrer Position gehalten werden können.
- Gefährdung durch Herausspritzen von Flüssigkeiten unter hohem Druck.
- Gefährlicher Peitschenhiebeeffect.
- Kontakt mit der transportierten Flüssigkeit, die unter Umständen sehr heiß, sehr kalt, giftig oder aus anderen Gründen gefährlich sein kann.
- Brand oder Explosion ausgelöst durch elektrostatische Aufladung bzw. anderer elektronische Quellen.
- Brand oder Explosion durch Sprühen von Farbe oder andere entflammbare Flüssigkeiten.
- Verletzungen durch Einatmen, Ingestion oder Austreten von Flüssigkeiten.
- Dynamische Anwendungen mit starken oszillierenden Kräften.

Der Anwender ist durch eigene Untersuchung und Prüfung allein dafür verantwortlich, die endgültige Auswahl des Systems und der Komponenten zu treffen und sich zu vergewissern, dass alle Leistungs-, Dauerfestigkeits-, Wartungs-, Sicherheits- und Warnanforderungen der Anwendung erfüllt werden. Der Anwender muss alle Aspekte der Anwendung genau untersuchen, geltenden Industrienormen folgen und die Informationen in Bezug auf das Produkt im aktuellen Produktkatalog sowie alle anderen Unterlagen, die von Parker oder seinen Tochtergesellschaften oder Vertragshändlern bereitgestellt werden, zu beachten.

Soweit Parker oder seine Tochtergesellschaften oder Vertragshändler Komponenten oder Systemoptionen basierend auf technischen Daten oder Spezifikationen liefern, die vom Anwender beigestellt wurden, ist der Anwender dafür verantwortlich festzustellen, dass diese technischen Daten und Spezifikationen für alle Anwendungen und vernünftigerweise vorhersehbaren Verwendungszwecke der Komponenten oder Systeme geeignet sind und ausreichen.

Parker Legris arbeitet ständig an der Produktweiterentwicklung. Deshalb behalten wir uns das Recht vor, die in diesem Katalog gezeigten Produkte jederzeit zu modifizieren. Alle Maßangaben sind lediglich Richtwerte.

Fotografie:

Jochen Detscher

Grafik-Design:

Sylvain Fromentin





Antriebs- und Steuerungstechnologien von Parker

Wir von Parker setzen alles daran, die Produktivität und die Rentabilität unserer Kunden zu steigern, indem wir die für ihre Anforderungen besten Systemlösungen entwickeln. Gemeinsam mit unseren Kunden finden wir stets neue Wege der Wertschöpfung. Auf dem Gebiet der Antriebs- und Steuerungstechnologien hat Parker die Erfahrung, das Know-how und qualitativ hochwertige Komponenten, die weltweit verfügbar sind. Kein anderer Hersteller bietet eine so umfangreiche Produktpalette in der Antriebs- und Steuerungstechnologie wie Parker. Weitere Informationen erhalten Sie unter der kostenlosen Rufnummer 00800 27 27 5374



Luft- und Raumfahrt Schlüsselmärkte

Aftermarket-Services
Frachtverkehr
Triebwerke
Geschäftsflugverkehr und allgemeine Luftfahrt
Helikopter
Raketenerwerfer-Fahrzeuge
Militärflugzeuge
Raketen
Energieerzeugung
Regionalverkehr
Unbemannte Flugzeuge

Schlüsselprodukte

Flugsteuerungssysteme und Antriebskomponenten
Motorsysteme und -komponenten
Fluidleitungssysteme und -komponenten
Mess-, Transport- und Zerstäubungsgeräte für Fluide
Kraftstoffsysteme und -komponenten
Inertisierung für Tanksysteme
Hydrauliksysteme und -komponenten
Wärmenagement
Räder und Bremsen



Kälte-Klimatechnik Schlüsselmärkte

Landwirtschaft
Klimatechnik
Baumaschinen
Lebensmittelindustrie
Industrielle Maschinen und Anlagen
Life Sciences
Öl und Gas
Präzisionskühlung
Prozesssteuerung
Kältetechnik
Transportwesen

Schlüsselprodukte

Druckspeicher
Aktuatoren
CO₂-Regler
Elektronische Steuerungen
Filtertrockner
Handabsperrventile
Wärmetauscher
Schläuche und Anschlüsse
Druckregelventile
Kühlmittelverteiler
Sicherheitsventile
Pumpen
Magnetventile
Thermostatische Expansionsventile



Elektromechanik Schlüsselmärkte

Luft- und Raumfahrt
Industrielle Automation
Life Science und Medizintechnik
Werkzeugmaschinen
Verpackungsmaschinen
Papiermaschinen
Kunststoffmaschinen und Materialumformung
Metallgewinnung
Halbleiter und elektronische Industrie
Textilindustrie
Draht und Kabel

Schlüsselprodukte

AC/DC-Antriebe und -Systeme
Elektromechanische Aktuatoren,
Handhabungssysteme und Führungseinheiten
Elektrohydraulische Antriebssysteme
Elektromechanische Antriebssysteme
Mensch-Maschine-Schnittstelle
Linearmotoren
Schrittmotoren, Servomotoren, -antriebe und -steuerungen
Profile



Filtration Schlüsselmärkte

Luft- und Raumfahrt
Lebensmittelindustrie
Industrieanlagen
Life Sciences
Schifffahrt
Mobile Ausrüstung
Öl und Gas
Stromerzeugung und erneuerbare Energien
Prozesssteuerung
Transportwesen
Wasserrreinigung

Schlüsselprodukte

Analytische Gasezeuger
Druckluftfilter und -trockner
Motoransaugluft-, Kühlmittel-, Kraftstoff- und Ölfiltrationssysteme
Systeme zur Überwachung des Flüssigkeitszustands
Hydraulik- und Schmiermittelfilter
Stickstoff-, Wasserstoff- und Nullluftgeneratoren
Instrumentenfilter
Membran- und Faserfilter
Mikrofiltration
Sterilfiltration
Wasserentsalzung, Reinigungsfilter und -systeme



Fluid-Verbindungstechnik Schlüsselmärkte

Hebezeuge
Landwirtschaft
Chemie und Petrochemie
Baumaschinen
Lebensmittelindustrie
Kraftstoff- und Gasleitung
Industrielle Anlagen
Life Sciences
Schifffahrt
Bergbau
Mobile Anwendungen
Öl und Gas
Erneuerbare Energien
Transportwesen

Schlüsselprodukte

Rückschlagventile
Verbindungstechnik für Niederdruck
Fluid-Leitungssysteme
Versorgungsleitungen für Tiefseebohrungen
Diagnoseausrüstung
Schlauchverbinder
Schläuche für industrielle Anwendungen
Ankersysteme und Stromkabel
PTFE-Schläuche und -Rohre
Schnellverschluss-Kupplungen
Gummi- und Thermoplastschläuche
Rohrverschraubungen und Adapter
Rohr- und Kunststoffanschlüsse

Hydraulik Schlüsselmärkte

Hebezeuge
Landwirtschaft
Alternative Energien
Baumaschinen
Forstwirtschaft
Industrielle Anlagen
Werkzeugmaschinen
Schifffahrt
Materialtransport
Bergbau
Öl und Gas
Energieerzeugung
Müllfahrzeuge
Erneuerbare Energien
LKW-Hydraulik
Rasenpflegegeräte

Schlüsselprodukte

Druckspeicher
Einbauventile
Elektrohydraulische Antriebe
Mensch-Maschine-Schnittstelle
Hybridantriebe
Hydraulikzylinder
Hydraulikmotoren und -pumpen
Hydrauliksysteme
Hydraulikventile & -steuerungen
Hydrostatische Steuerung
Integrierte Hydraulikkreisläufe
Nebenantriebe
Antriebsaggregate
Drehantriebe
Sensoren

Pneumatik Schlüsselmärkte

Luft- und Raumfahrt
Förderanlagen und Materialtransport
Industrielle Automation
Life Science und Medizintechnik
Werkzeugmaschinen
Verpackungsmaschinen
Transportwesen & Automobilindustrie

Schlüsselprodukte

Druckluftaufbereitung
Messinganschlüsse und -ventile
Verteilerblöcke
Pneumatik-Zubehör
Pneumatik-Antriebe und -Greifer
Pneumatik-Ventile und -Steuerungen
Schnellverschluss-Kupplungen
Drehantriebe
Gummi, Thermoplastschläuche und Anschlüsse
Profile
Thermoplastrohre und -anschlüsse
Vakuumzeuger, -sauger und -sensoren

Prozesssteuerung Schlüsselmärkte

Alternative Kraftstoffe
Biopharmazeutische Industrie
Chemische Industrie und Raffinerien
Lebensmittelindustrie
Schifffahrt und Schiffbau
Medizin und Zahntechnik
Mikroelektronik
Nuklearenergie
Offshore-Ölförderung
Öl und Gas
Pharmazeutische Industrie
Energieerzeugung
Zellstoff und Papier
Stahl
Wasser/Abwasser

Schlüsselprodukte

Analysegeräte
Analytische Probenaufbereitungsprodukte und -systeme
Anschlüsse und Ventile zur chemischen Injektion
Anschlüsse, Ventile und Pumpen für die Leitung von Fluorpolymeren
Anschlüsse, Ventile, Regler und digitale Durchflussregler für die Leitung hochreiner Gase
Industrielle Mengendurchflussmesser/-regler
Permanente nicht verschweißte Rohrverschraubungen
Industrielle Präzisionsregler und Durchflussregler
Doppelblock- und Ablassventile für die Prozesssteuerung
Anschlüsse, Ventile, Regler und Mehrwegeventile für die Prozesssteuerung

Dichtung & EMI-Abschirmung Schlüsselmärkte

Luft- und Raumfahrt
Chemische Verarbeitung
Gebrauchsgüter
Fluidtechnik
Industrie allgemein
Informationstechnologie
Life Sciences
Mikroelektronik
Militär
Öl und Gas
Energieerzeugung
Erneuerbare Energien
Telekommunikation
Transportwesen

Schlüsselprodukte

Dynamische Dichtungen
Elastomer-O-Ringe
Entwicklung und Montage von elektromedizinischen Geräten
EMI-Abschirmung
Extrudierte und präzisionsgeschliffene/gefertigte Elastomerdichtungen
Hochtemperatur-Metaldichtungen
Homogene und eingefügte Elastomerformen
Fertigung und Montage medizinischer Geräte
Metall- und Kunststoff-Verbundstoffdichtungen
Abgeschirmte optische Fenster
Silikonrohre und -profile
Wärmeleitmaterialien
Schwingungsdämpfer

ENGINEERING YOUR SUCCESS.

Parker weltweit

Europa, Naher Osten, Afrika

AE – Vereinigte Arabische Emirate, Dubai
Tel: +971 4 8127100
parker.me@parker.com

AT – Österreich, Wiener Neustadt
Tel: +43 (0)2622 23501-0
parker.austria@parker.com

AT – Osteuropa, Wiener Neustadt
Tel: +43 (0)2622 23501 900
parker.easteurope@parker.com

AZ – Aserbaidzhan, Baku
Tel: +994 50 2233 458
parker.azerbaijan@parker.com

BE/LU – Belgien, Nivelles
Tel: +32 (0)67 280 900
parker.belgium@parker.com

BG – Bulgarien, Sofia
Tel: +359 2 980 1344
parker.bulgaria@parker.com

BY – Weißrussland, Minsk
Tel: +48 (0)22 573 24 00
parker.poland@parker.com

CH – Schweiz, Etoy,
Tel: +41 (0)21 821 87 00
parker.switzerland@parker.com

CZ – Tschechische Republik, Klecany
Tel: +420 284 083 111
parker.czechrepublic@parker.com

DE – Deutschland, Kaarst
Tel: +49 (0)2131 4016 0
parker.germany@parker.com

DK – Dänemark, Ballerup
Tel: +45 43 56 04 00
parker.denmark@parker.com

ES – Spanien, Madrid
Tel: +34 902 330 001
parker.spain@parker.com

FI – Finnland, Vantaa
Tel: +358 (0)20 753 2500
parker.finland@parker.com

FR – Frankreich, Contamine s/Arve
Tel: +33 (0)4 50 25 80 25
parker.france@parker.com

GR – Griechenland, Athen
Tel: +30 210 933 6450
parker.greece@parker.com

HU – Ungarn, Budaörs
Tel: +36 23 885 470
parker.hungary@parker.com

IE – Irland, Dublin
Tel: +353 (0)1 466 6370
parker.ireland@parker.com

IT – Italien, Corsico (MI)
Tel: +39 02 45 19 21
parker.italy@parker.com

KZ – Kasachstan, Almaty
Tel: +7 7273 561 000
parker.easteurope@parker.com

NL – Niederlande, Oldenzaal
Tel: +31 (0)541 585 000
parker.nl@parker.com

NO – Norwegen, Asker
Tel: +47 66 75 34 00
parker.norway@parker.com

PL – Polen, Warschau
Tel: +48 (0)22 573 24 00
parker.poland@parker.com

PT – Portugal, Leca da Palmeira
Tel: +351 22 999 7360
parker.portugal@parker.com

RO – Rumänien, Bukarest
Tel: +40 21 252 1382
parker.romania@parker.com

RU – Russland, Moskau
Tel: +7 495 645-2156
parker.russia@parker.com

SE – Schweden, Spånga
Tel: +46 (0)8 59 79 50 00
parker.sweden@parker.com

SK – Slowakei, Banská Bystrica
Tel: +421 484 162 252
parker.slovakia@parker.com

SL – Slowenien, Novo Mesto
Tel: +386 7 337 6650
parker.slovenia@parker.com

TR – Türkei, Istanbul
Tel: +90 216 4997081
parker.turkey@parker.com

UA – Ukraine, Kiew
Tel: +380 44 494 2731
parker.ukraine@parker.com

UK – Großbritannien, Warwick
Tel: +44 (0)1926 317 878
parker.uk@parker.com

ZA – Republik Südafrika, Kempton Park
Tel: +27 (0)11 961 0700
parker.southafrica@parker.com

Nordamerika

CA – Kanada, Milton, Ontario
Tel: +1 905 693 3000

US – USA, Cleveland
Tel: +1 216 896 3000

Asien-Pazifik

AU – Australien, Castle Hill
Tel: +61 (0)2-9634 7777

CN – China, Schanghai
Tel: +86 21 2899 5000

HK – Hong Kong
Tel: +852 2428 8008

IN – Indien, Gurgaon
Tel: +91 124 459 0600
legris.india@parker.com

JP – Japan, Tokyo
Tel: +81 (0)3 6408 3901

KR – Korea, Seoul
Tel: +82 2 559 0400

MY – Malaysia, Shah Alam
Tel: +60 3 7849 0800

NZ – Neuseeland, Mt Wellington
Tel: +64 9 574 1744

SG – Singapur
Tel: +65 6887 6300

TH – Thailand, Bangkok
Tel: +662 186 7000

TW – Taiwan, Taipei
Tel: +886 2 2298 8987

Südamerika

AR – Argentinien, Buenos Aires
Tel: +54 3327 44 4129

BR – Brasilien, Sao Jose dos Campos
Tel: +55 800 727 5374

CL – Chile, Santiago
Tel: +56 2 623 1216

MX – Mexico, Toluca
Tel: +52 72 2275 4200

Europäisches Produktinformationszentrum
Kostenlose Rufnummer: 00 800 27 27 5374
(von AT, BE, CH, CZ, DE, DK, EE, ES, FI, FR, IE, IL, IS, IT, LU, MT, NL, NO, PL, PT, RU, SE, SK, UK, ZA)

Ed. 02-2015

